

ST311CS



Família	Máquina de lavar louça
Largura	60 cm
Altura comercial	82 cm
Instalação	De encastre total
Painel do móvel	Não fornecido
Nº de cestos	3, Flexi
Código EAN	8017709306854



Programas / Funções



Nº de programas	5	Mix	Sim
Temperaturas de lavagem	50, 65, 70 °C	Intensivo	Sim
Pré-lavagem	Sim	Diário 1/2 carga	Sim
Eco	Sim		

Opções



Opção início diferido	3-6-9 H, com pré-lavagem automática	Opção Extra Dry	Sim
-----------------------	-------------------------------------	-----------------	-----

Cestos



Cor dos cestos	Cestos em cinzentos	Ø máx. do prato no cesto superior	19,0 cm
Cor dos componentes dos cestos	Acessórios internos em cinzento	Cesto inferior	Suportes fixos
Puxador	Puxadores em plástico nos cestos superior e inferior	Cesto inferior com sistema antigotas para secagem otimizada	Sim
Cesto superior	Suportes fixos	Ø máx. do prato no cesto inferior	30,0 cm
Suporte para copos	Sim	Cor dos componentes internos	Verde
Cesto superior ajustável em altura	Em 3 níveis (5 cm)		

Especificações técnicas



Largura	598 mm	Sistema de secagem	Secagem por condensação natural, com Dry Assist, abertura automática da porta no final do ciclo
Profundidade (mm)	545 mm	Proteção do vapor	Proteção de vapores em plástico
Altura	818 mm	Material da cuba	Cuba em aço inox
Comandos	Comandos eletrônicos	Filtro	Filtros em aço inox
Gráfico dos programas	Símbolos	Resistência de aquecimento oculta	Sim
Luz indicadora de falta de sal	Luz indicadora falta de sal	Dobradiças	Porta equilibrada com dobradiças de eixo fixo 2 - 9 kg
Luz indicadora de falta de abrilhantador	Luz indicadora falta de abrilhantador	Peso min. e máx. do painel frontal	100 - 228 mm
Indicador de fim do programa	Sinal acústico fim do programa	Altura min. e máx. do rodapé	7cm, de 820 a 890 mm
Sistema de lavagem	Sistema de lavagem standard	Pés reguláveis em altura	Sim
Terceiro aspersor superior	Individual	Tampo traseiro profundidade da máquina de lavar louça com porta aberta (mm)	1146
Descalcificador	Ajuste automático ao nível de dureza da água	Pé traseiro regulável à frente	Sim
Sistema de proteção anti inundação	Acquastop	Tampo superior	Tampo superior em plástico
Alimentação de água	Admissão de água até 60°C para poupar até 35% de energia		
Dureza máxima da água	100°FH;58°dH		



Classe de eficiência energética	C	Duração do programa ECO	3:35 h:min
Consumo de energia ponderado por 100 ciclos programa ECO	73 kWh	Emissão de ruído aéreo	51 dB(A) re 1 pW
Nº serviços programa ECO	13	Classe de emissão de ruído aéreo	D
Consumo de água no programa ECO	12,0 l	Energy efficiency Index (EEI)	43,8

Ligação elétrica

Ficha elétrica	(F;E) Schuko	Frequência (Hz)	50 Hz
Potência nominal	1800 W	Tipo de ligação	Ligação monofásica
Corrente (Amperes)	10 A	Comprimento do cabo de alimentação	140 cm
Tensão (Volts)	220-240 V		

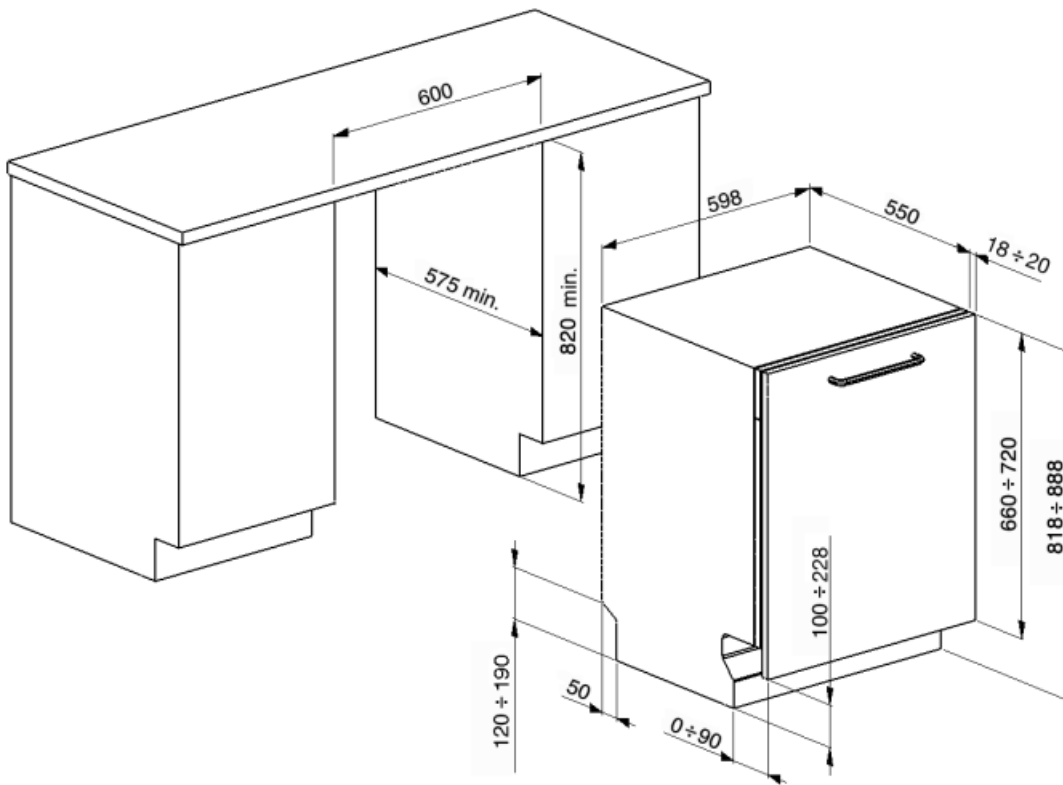

Not included accessories

KITPL60FABB

Toeckick Kit in White colour with adjustable height. Can be fitted over all the fully integrated and underbench models with Fixed Fulcrum. Can be installed also on the models with variable fulcrum or flexifit hinges.



KIT82CX



KITPLV2

Kit extension for dishwasher and washing machine: lenght mt. 2



KITPL60FABX

Toeckick Kit in Stainless Steel with adjustable height. Can be fitted over all the fully integrated and underbench models with Fixed Fulcrum. Can be installed also on the models with variable fulcrum or flexifit hinges.













KITPL60FABN



KIT82CN



Symbols glossary (TT)

	Sistema Aquastop: a segurança é sempre objetivo primário da Smeg. Dependendo do modelo, a máquina vem equipada com dispositivo Aquastop Parcial ou Aquastop Total, para evitar danos acidentais causados por vazamentos de água.		As Pastilhas Antigotas reduzem o contacto entre a louça e o cesto, evitando a acumulação de partículas de água. Melhora a qualidade da secagem.
	Máquinas de lavar louça de encastre com 82 cm de altura.		A opção Início Diferido permite definir a hora de arranque do programa. No entanto, a pré-lavagem é sempre feita imediatamente para garantir a eliminação dos resíduos mais difíceis.
	Diário 1/2 carga: programa para lavar a louça não muito suja com carga parcial.		Eco: programa de lavagem económica. Utiliza baixa quantidade de água e energia para fornecer a opção de lavagem mais ecológica.
	Normal: o programa é adequado para louça mista normal e utensílios de cozinha de uso diário, sem incrustações.		Pré-lavagem: pensado para fazer uma lavagem curta a frio. Utilizada para tirar os resíduos maiores da louça quando a máquina ainda não está totalmente carregada para efetuar um programa de lavagem.
	UltraClean: lava e enxagua a 70°C nos últimos 10 minutos para uma limpeza mais profunda. Tem um efeito de higienização e é indicado para biberões, tábuas de madeira e colheres de pau.		Número de talheres: Indica a carga máxima em serviços padrão aconselhada na máquina para obter os menores consumos.
	Litros: consumo de água no programa normativo. Consoante o modelo, pode apresentar um consumo de 12 a 6,5 litros. As máquinas que apresentam consumos muito reduzidos de 6,5 L têm a tecnologia inovadora WaterSave que permite a melhor gestão da água.		Extra Dry: opção de uma secagem extra.
	Classe de eficiência energética do produto declarada na etiqueta energética e na ficha do produto e em conformidade com os regulamentos UE.		