

ST311CS



Семейство продуктов	Посудомоечная машина
Коммерческая ширина	60 см
Коммерческая высота	82 см
Установка	Полностью интегрированная встраиваемая
Мебельный фасад	Не поставляется
Количество корзин	3, Настраиваемая корзина, одинарная
Международный артикул (EAN-код)	8017709306854



Программы



Количество программ	5	Смешанное	Да
Температура мойки	50, 65, 70 °C	Интенсивная	Да
Замачивание	Да	ежедневная с 1/2	Да
Экономичный	Да	загрузкой	

Опции



Отсрочка включения	3-6-9 часов	Опция Extra Dry	Да
---------------------------	-------------	------------------------	----

Корзины



Цвет корзин	Серый	Максимальный размер посуды, загружаемой в верхнюю корзину (см)	19,0 см
Цвет компонентов корзин	Серый	Нижняя корзина	С фиксированными держателями
Ручка	Пластиковая на верхней и нижней корзинах	Нижняя корзина с системой мягких держателей	Да
Верхняя корзина	С фиксированными держателями	Максимальный размер посуды, загружаемой в нижнюю корзину (см)	30,0 см
Держатель для бокалов	Да		
Верхняя корзина, регулируемая по высоте	На 3 горизонтальных уровня		

Цвет внутренних
компонентов

Зеленый

Технические характеристики



Ширина изделия (мм)	598 мм
Глубина изделия (мм)	545 мм
Высота продукта	818 мм
Управление	Электронный
Индикация программ	Символы
Индикатор отсутствия соли	Световая индикация
Индикатор отсутствия ополаскивателя	Световая индикация
Индикация окончания цикла	Акустический сигнал
Система мойки	Стандартный
Третий верхний разбрызгиватель	Одинарный
Смягчитель воды	Электронная регулировка
Система защиты от протечек	Одинарная Защита от протечек
Водоснабжение	Одинарное; холодная/ горячая вода максимум 60°C - экономия энергии с горячей водой до 35%
Максимальная жесткость воды	100°fH;58°dH

Система сушки

Естественная конденсационная сушка с системой автоматического открывания дверцы "Ассистент сушки расширенный" в конце цикла

Защита от пара

Пластиковая

Материал чаши

Нержавеющая сталь

Фильтр

Нержавеющая сталь

Скрытый нагревательный элемент

Да

Петли

Самобалансировка, фиксированные петли 2-9 кг

Минимальный и максимальный вес фасада

100-228 мм

Мин. и максимальная высота цоколя

7 см, от 820 до 890 мм

Регулируемые по высоте ножки

Да

Задняя крышка

1146 mm

Глубина посудомоечной машины с открытой дверцей (мм)

Да

Регулировка задних ножек с фронта

Пластиковая

Верхняя крышка

Производительность / Энергопотребление - НОВЫЙ регламент



Класс энергоэффективности	C
Потребление энергии [на 100 циклов, тестовая программа Экономичная]	73 кВт/ч
Загрузка, комплектов	13
Потребление воды [за цикл]	12,0 litres

Продолжительность цикла	3:35 h:min
Излучение воздушного шума (фаза вращения)	51 дБ(A) re 1пВт
Класс эмиссии воздушного акустического шума	D
Индекс энергоэффективности (EEI)	43,8

Электрическое подключение

Номинальная мощность 1800 Вт
Сила тока 10 А
Напряжение 220-240 В
Частота тока 50 Гц

Тип подключения Однофазное
Длина электрического кабеля 140 см
Тип электрической вилки Европейская вилка для переменного тока

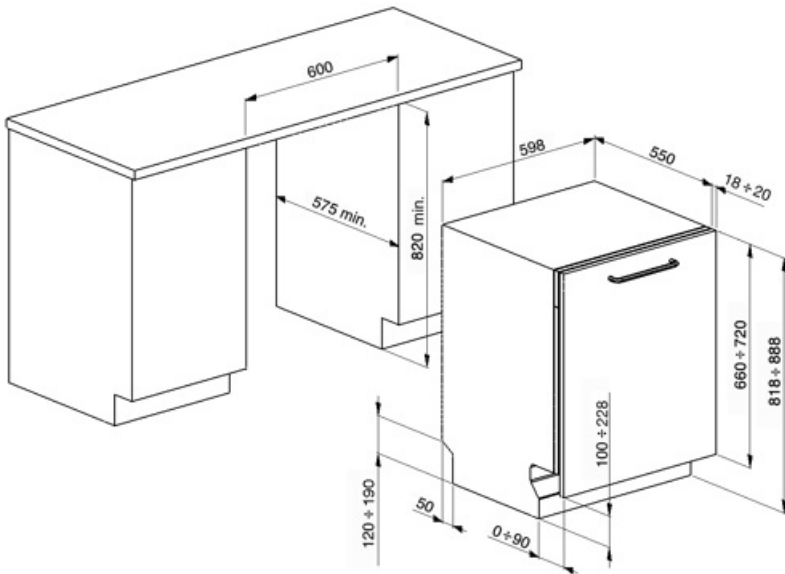

Совместимые Аксессуары



KIT82CN



KIT82CX



KIT82SPRAN



KIT82SPRMW



KIT82SPRX

KITPL60FABV

Комплект цоколя из нержавеющей стали с регулируемой высотой. Может устанавливаться на все полностью встраиваемые модели и модели под столешницу с петлями с регулируемым центром вращения или фиксированными петлями. Подходит также для моделей с петлями FlexiFit.



KITPL60FABN

Комплект цоколя из нержавеющей стали с регулируемой высотой. Может устанавливаться на все полностью встраиваемые модели и модели под столешницу с петлями с регулируемым центром вращения или фиксированными петлями. Подходит для моделей с петлями FlexiFit.



KITPL60FABX

Комплект цоколя из нержавеющей стали с регулируемой высотой. Может устанавливаться на все полностью встраиваемые модели и модели под столешницу с петлями с регулируемым центром вращения или фиксированными петлями.















KITPLV2

Удлинительный шланг для посудомоечных и стиральных машин: длина 2 м.



Symbols glossary

	Защита от протечек: некоторые посудомоечные машины Smeg оснащены простым датчиком Защиты от протечек: поплавков в нижней части, который необходим для предотвращения случайной утечки воды внутрь устройства.		Rompì Goccia: некоторые модели посудомоечных машин оснащены специальными полимерными насадками против капель, которые улучшают процесс сушки посуды.
	Коммерческая высота 82		Возможность отложить запуск желаемой программы на срок до 24 часов, чтобы запрограммировать работу посудомоечной машины в желаемое время.
	Ежедневная 1/2 загрузки: эта программа предназначена для мытья не сильно загрязненной посуды при частичной загрузке посудомоечной машины.		Экономичная: для обеспечения максимально экологичного подхода к очистке, эта программа использует небольшое количество воды и энергии
	Смешанное (Mix): Программа подходит для различной посуды и повседневной мойки кастрюль и сковород без особого загрязнения.		Программа замачивания: обеспечивает ополаскивание для предотвращения высыхания грязи.
	Ультра ополаскивание: опция Ультра ополаскивание выполняет заключительное ополаскивание при высокой температуре 70°C, уничтожая практически все бактерии.		Указано максимальное количество комплектов посуды в посудомоечной машине.
	Система WaterSave обеспечивает наилучшие результаты мойки при минимальном расходе воды в зависимости от модели посудомоечной машины.		EXTRA DRY Эта опция добавляет цикл горячего ополаскивания в конце цикла, который обеспечивает улучшенную сушку.
	Класс энергоэффективности C		