

ST322



משפחת מוצרים
רוחב
גובה מסחרי
התקנה
מס' סלים
מנוע
קוד EAN

מדיחי כלים
60 ס"מ
82 ס"מ
מובנה משולב לחלוטין
2
חד-פאזי
8017709173371



תוכניות / פונקציות



מס' תוכניות	5	חסכונית	כן
טמפרטורות כביסה	45, 50, 65, 70 °C	חצי מלאה	כן
השריה	כן	סופר	כן
זכוכית	כן		

אפשרויות



אפשרות טיימר השהיה	שעות 3-6-9	של FlexiTabs-אפשרות ל טבליות	כן
--------------------	------------	------------------------------	----

סלים



צבע סל	אפור	הכלי הגדול ביותר להכנסה בסל העליון	23,5 cm
צבע רכיבי סל ידית	אפור	סל תחתון עם 2 רשתות מתקפלות	כן
סל עליון	בפלסטיק על הסל העליון והתחתון	סל תחתון עם תחיבים נגד טפטוף	כן
כוונון גובה של הסל העליון	עם רשתות אמצעיות קבועות בשתי רמות, בהוצאה	הכלי הגדול ביותר להכנסה בסל התחתון	30,0 cm
		סלסלה לסכו"ם	13 הגדרות מקום בהחלקה

מאפיינים טכניים



Width (mm)	598 mm	קשיות מים מרבית	100°FH;58°dH
Depth (mm)	545 mm	מערכת ייבוש	ייבוש עם עיבוי טבעי
Product Height (mm)	818 mm	הגנת קיטור	בפלסטיק
בקרות	אלקטרוני	חומר אמבט	נירוסטה
Programme graphics	Symbols	מסנן	נירוסטה
מחווך הדלקה/כיבוי	כן	גוף חימום נסתר	כן
מחווך תאורת מלח	אור	צירים	איזון עצמי עם צירים משתנים
מחווך עזר לשטיפה	אור	משקל מינימלי ומקסימלי של לוח קדמי	2 - 9 kg
מחווך סוף המחזור	צליל	רגליות מתכווננות	7 ס"מ, מ-820 עד 890 מ"מ
מערכת שטיפה	מסלולי	Insulation level	Medium
זרוע ריסוס שלישית	יחיד	Back cover	Yes
מרכז המים	עם הגדרות אלקטרוניות	Depth of dishwasher with open door (mm)	1168
מערכת הגנה מהצפה	יחיד Acquastop	רגליות אחוריות מתכווננות	כן
צינור מים	יחיד; מים קרים/חמים מקסי' חיסכון בחשמל עם - 60°C מים חמים עד 35%	מהחזית	
		Top cover	In plastic

חיבור חשמלי

תקע	(F;E) Schuko	תדר (Hz)	50 Hz
חשמל מחובר	1800 W	סוג החיבור	חד-פאזי
זרם	10 A	אורך כבל חשמל	140 cm
מתח	220-240 V		

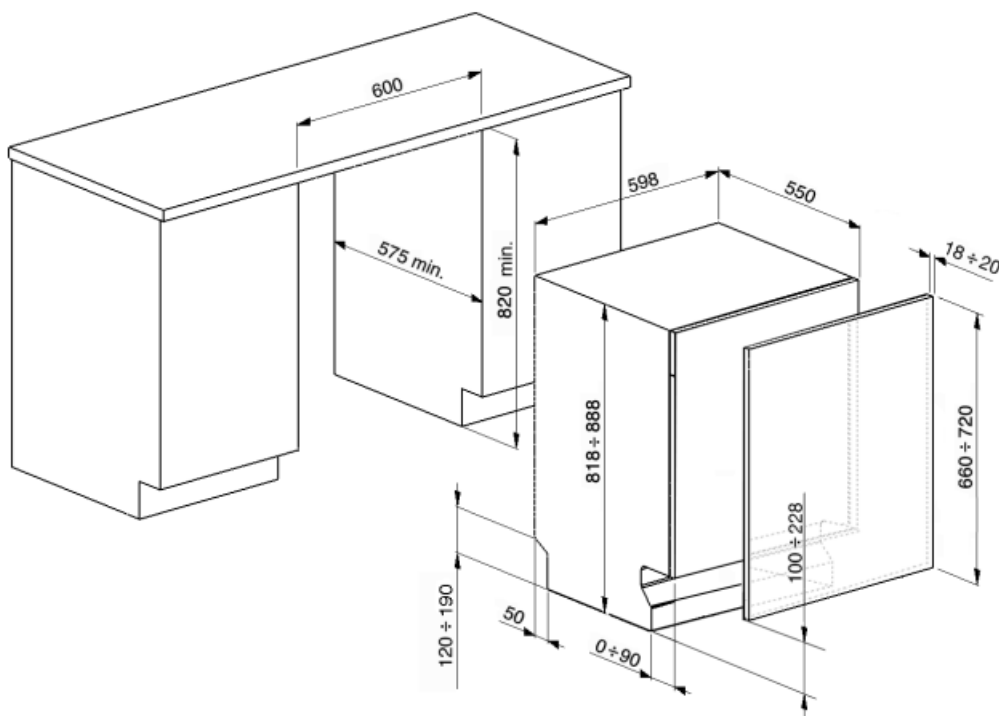

Not included accessories



KITPL60N

ערכת לוח תחתון שחור עם גובה ועומק מתכווננים. ניתנת להתקנה בכל הדגמים המשולבים לחלוטין ובדגמים מתחת לדלפק Fulcrum או Flexifit עם צירים משתנים.

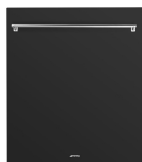

KIT82CAN

לוח פחם אבן אסתטיקה קלאסית עם ידית 14 מ"מ. ניתן להתקנה על מדיחי כלים משולבים לחלוטין.



KIT6CX

לוח נירוסטה אסתטיקה קלאסית עם ידית 14 מ"מ. ניתן להתקנה על מדיחי כלים משולבים לחלוטין.

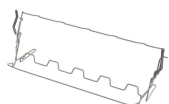

KITGH

מחזיק כוסות ערכה. יש להתקינו בסל הראשון רק אם יש מדפים מתקפלים.



KITPL60X

ערכת לוח תחתון נירוסטה עם גובה ועומק מתכווננים. ניתנת להתקנה בכל הדגמים המשולבים לחלוטין ובדגמים מתחת לדלפק Fulcrum או Flexifit עם צירים משתנים.

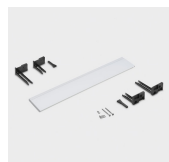

KITPL60B















ערכת לוח תחתון לבן עם גובה ועומק מתכווננים. ניתנת להתקנה בכל הדגמים המשולבים לחלוטין ובדגמים מתחת לדלפק Fulcrum או Flexifit עם צירים משתנים.



KITPLV2

ערכת הארכה למדיח כלים ומכונת כביסה: אורך במטר 2

Symbols glossary (TT)

 <p>A+: מסייעת לחסוך עד A+ קטגוריית יעילות אנרגטית: A+ הביצועים. 10% חשמל בהשוואה לקטגוריה המרבית עם הצריכה המינימלית מובטחים.</p>	 <p>Acquastop: מצוידים Smeg חלק ממדיחי הכלים של של Acquastop פשוט: חיישן צף בתחתית שחיוני B-Acquastop למניעת נזילה לא מכוונת של מים בתוך המכשיר.</p>
 <p>נגד טפטוף: חלק מהדגמים של מדיחי כלים מצוידים בפיות פולימר מיוחדות נגד טפטוף שמפרות את תהליך הייבוש.</p>	 <p>82 cm COMM_HEIGHT_82_72dpi</p>
 <p>טיימר השהיה: ניתן לכוון את טיימר השהיה להפעיל את התוכנית עד 24 שעות לאחר מועד הכיוון.</p>	 <p>Flexitabs: Flexitabs מכוונת את מחזור השטיפה כדי להעניק את התוצאות הטובות ביותר ללא קשר לסוג חומר הניקוי שנעשה בו שימוש.</p>
 <p>רמת רעש: בידוד מצוין ומכשירים מיוחדים מפחיתים את הרעש למינימום 45 dB.</p>	 <p>מערכת שטיפה מסלולית מחלקת את המים באופן שווה בתא של מדיח כלים 60 ס"מ ומכוונת את המים בדיוק כדי לאפשר שטיפה מצוינת.</p>
 <p>חצי מלאה: תוכנית זו מיועדת לשטיפת כלים שאינם מלוכלכים מאוד וכשהמדיח לא מלא לחלוטין.</p>	 <p>חסכונית: חסכונית, תוכנית כביסה חסכונית זו משתמשת בכמות נמוכה של מים וחשמל כדי לספק את אפשרות הניקוי הידודית ביותר לסביבה.</p>
 <p>תוכניות השריה: תוכנית השריה מספקת שטיפה שמונעת מהלכלוך להתייבש.</p>	 <p>70° PRG_STRONG_72dpi</p>
 <p>הסמלים מציגים את מספר הגדרות הצלחת של מדיח הכלים.</p>	 <p>9,5 lt System WaterSave מבטיחה את תוצאות הכביסה הטובות ביותר תוך צריכה מינימלית של מים בהתאם לדגם של מדיח הכלים.</p>