

# ST323PM



Famille	Lave-vaisselle
Largeur commerciale	60 cm
Hauteur commerciale	82 cm
Type d'installation	Tout intégrable
Panneau de cuisine	Non fourni
Nombre de paniers	3, FlexiDuo
Moteur	Inverter 2.0
Type	Semi-professionnel
Code EAN	8017709307363



## Programmes



Nombre de programmes	10+1	Auto 45°-65°	Oui
Températures de lavage	45, 50, 65, 70, 75 °C	Mixte	Oui
Trempage	Oui	Intensif	Oui
Verres	Oui	Autonettoyant	Oui
Programme 1 heure	Oui	Hygiène 99,9%	Oui
ECO	Oui	Ultra Rapide	Oui

## Professional programs



Verres Pro	Oui
------------	-----

## Options



Dry Assist + option	Oui	Option 1/2 charge	Oui
Option départ différé	Jusqu'à 24 heures, avec trempage automatique	distribuée FlexiZone	
		Option Professionnel	Oui

## Paniers



Couleur des paniers	Gris
---------------------	------

<b>Couleur des supports des paniers</b>	Gris	<b>Rails télescopiques en inox Extra Glide</b>	Oui
<b>Poignée</b>	En plastique avec insert inox sur panier inférieur et supérieur	<b>Dimensions maximales des plats à charger sur le panier supérieur</b>	19,0 cm
<b>Panier supérieur</b>	Avec 3 inserts abattables	<b>Panier inférieur</b>	Avec 4 picots rabattables
<b>Support pour verres</b>	Oui	<b>Insert casse gouttes dans le panier inférieur</b>	Oui
<b>Panier supérieur réglable en hauteur</b>	Sur trois niveaux	<b>Dimensions maximales des plats à charger sur le panier inférieur</b>	30,0 cm
		<b>Couleur des supports internes</b>	Bleu

## Technologie



<b>Largeur du produit</b>	598 mm	<b>Alimentation d'eau</b>	Simple; eau froide/chaude Max 60°C - économie d'énergie avec eau chaude jusqu'à 35%
<b>Profondeur du produit</b>	545 mm	<b>Dureté maximale de l'eau</b>	100°FH;58°DH
<b>Type d'afficheur</b>	3 chiffres	<b>Système de séchage</b>	Séchage naturel par condensation, avec Dry Assist + système d'ouverture automatique de la porte en fin de cycle
<b>Hauteur du produit</b>	818 mm	<b>Protection vapeur</b>	En plastique
<b>Commandes</b>	Électronique	<b>Matériau de la cuve</b>	Inox
<b>Afficheur</b>	Programmation départ différé, Indication durée du programme	<b>Filtre</b>	Inox
<b>Pictogrammes des programmes</b>	Symboles	<b>Élément chauffant hors cuve</b>	Oui
<b>Indicateur Marche/Arrêt</b>	Oui	<b>Charnières</b>	Équilibrées, adaptées à toute hauteur de plinthe, FLEXIFIT
<b>Voyant de sel</b>	Témoin	<b>Poids minimum et maximum du panneau frontal</b>	2 - 11 kg
<b>Voyant de liquide de rinçage</b>	Témoin	<b>Hauteur de la plinthe min. et max.</b>	50 - 215 mm
<b>Indicateur de fin de cycle</b>	Lumière au sol, Active Light	<b>Pieds réglables</b>	7 cm, de 820 à 890 mm
<b>Système de lavage</b>	Planétaire	<b>Paniers supplémentaires</b>	Oui, avec une plaque en acier inox
<b>Douchette d'aspersion</b>	Simple	<b>Panneau arrière</b>	Oui
<b>Adoucisseur d'eau</b>	Avec réglage électronique	<b>Profondeur du lave-vaisselle porte ouverte (mm)</b>	1146
<b>Capteur optique Aquatest</b>	Oui	<b>Pied arrière réglable à l'avant</b>	Oui
<b>Système de sécurité dégâts des eaux</b>	Stop-Aqua total	<b>Top</b>	En plastique

## Performance / Etiquette énergétique - Reg. 2019



<b>Classe énergétique (Cycle de lavage)</b>	C	<b>Durée du programme</b>	4:25 h:min
<b>Consommation d'énergie [pour 100 cycles, sur la base du programme Eco]</b>	75 kWh	<b>Niveau sonore</b>	42 dB(A) re 1 pW
<b>Capacité certifiée (couverts)</b>	14	<b>Classe d'émissions acoustiques dans l'air</b>	B
<b>Consommation d'eau [par cycle]</b>	10.5 litres	<b>Indice d'efficacité énergétique (EEI) (cycle de lavage)</b>	43.8

## Raccordement électrique

<b>Puissance nominale (W)</b>	5450 W	<b>Fréquence</b>	50 Hz
<b>Intensité</b>	32 A	<b>Type de connexion</b>	Monophasé
<b>Tension</b>	220-240 V	<b>Longueur du câble d'alimentation</b>	200 cm

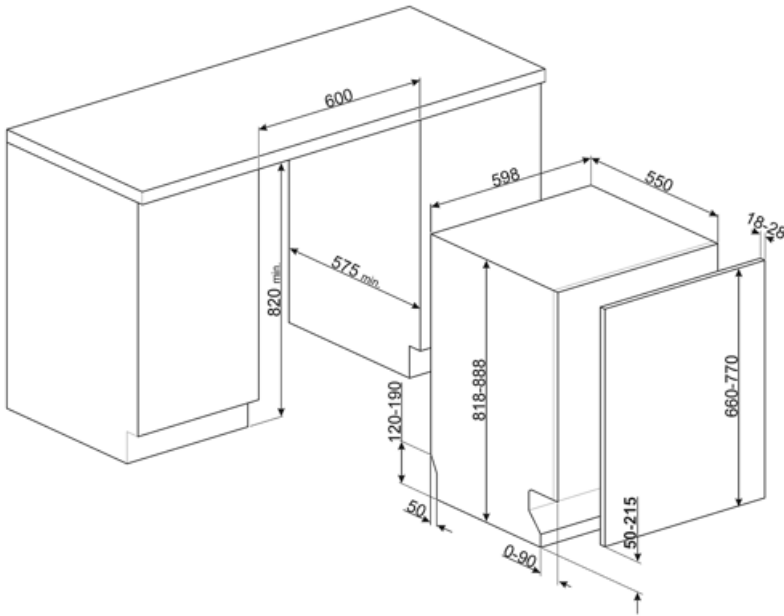

## Not included accessories



### KITPL60N

Plinthe de couleur noire avec hauteur et profondeur réglables. Peut être installée sur tous les modèles entièrement intégrables et les modèles encastrables avec charnières à pivot variable ou charnières Flexifit.



### KITPL60X

Plinthe de couleur inox avec hauteur et profondeur réglables. Peut être installée sur tous les modèles entièrement intégrables et les modèles encastrables avec charnières à pivot variable ou charnières Flexifit.



### KITFLEXI

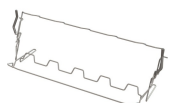

### KITGH

Kit supports pour verres à pieds, à placer dans le panier inférieur. Compatible avec les modèles avec supports abattables dans le panier inférieur.



### KIT82CX



### KITPL60B

Plinthe de couleur blanche avec hauteur et profondeur réglables. Peut être installée sur tous les modèles entièrement intégrables et les modèles encastrables avec charnières à pivot variable ou charnières Flexifit.



















### KITPLV2















kit d'extension pour lave-vaisselle et lave-linge : longueur 2 m.



### KIT82CN

## Symbols glossary (TT)

	<p><b>Active Light:</b> Active Light est un dispositif qui, pendant le cycle de lavage, projette un rayon de lumière rouge vers le sol pour indiquer que le lave-vaisselle est en fonctionnement, sans devoir ouvrir la porte. A la fin du cycle de lavage, la lumière s'éteint automatiquement.</p>		<p><b>Aquatest :</b> Le capteur Aquatest est un capteur optique qui mesure le degré de transparence de l'eau à la fin de la phase initiale de trempage. Sur la base des valeurs mesurées, le capteur règle le programme le plus approprié, pour utiliser uniquement la quantité d'eau nécessaire, tout en garantissant la meilleure efficacité de lavage.</p>
	<p><b>Inserts casse-goutte :</b> Les inserts casse-goutte, fournis dans le panier inférieur, améliorent les résultats de séchage, évitant ainsi l'accumulation de gouttes entre la vaisselle et le panier.</p>		<p>82 cm high</p>
	<p><b>Départ différé :</b> Avec l'option Départ différé il est possible de retarder jusqu'à 24 heures le démarrage du programme souhaité afin de programmer le fonctionnement du lave-vaisselle dans la période souhaitée (par ex. la nuit). Lorsque la porte est fermée, le lave-vaisselle effectue un trempage à l'issue duquel le "retard de programme" réglé est activé.</p>		<p><b>Panier Flexi Duo :</b> Un troisième panier est composé de deux modules : le 1er peut coulisser sous le 2e pour libérer l'espace afin de charger des casseroles ou des verres à pied.</p>
	<p><b>FlexiFit :</b> Le système FlexiFit des charnières à pivot variable permet le coulisement du panneau de la porte à l'ouverture, garantissant une plus grande flexibilité dans le choix du type de cuisine, en particulier de la hauteur de la plinthe qui peut être abaissée jusqu'à 5 cm.</p>		<p><b>FlexiZone ½ :</b> Pour des lavages à chargement réduit, la 1/2 charge FlexiZone permet d'entreposer la vaisselle comme d'habitude dans les deux paniers.</p>
	<p><b>Extra Glide :</b> Le système Extra Glide rend l'extraction et l'introduction du panier du haut, même à pleine charge, extrêmement fluide et lisse en améliorant la stabilité du panier.</p>		<p>Le niveau sonore silencieux est atteint grâce à une excellente isolation et à des dispositifs spéciaux, conçus spécifiquement pour absorber le bruit généré pendant le fonctionnement du lave-vaisselle. Dans la gamme il y a des modèles avec différents niveaux sonores.</p>
	<p>Le niveau sonore silencieux est atteint grâce à une excellente isolation et à des dispositifs spéciaux, conçus spécifiquement pour absorber le bruit généré pendant le fonctionnement du lave-vaisselle. Dans la gamme il y a des modèles avec différents niveaux sonores.</p>		<p><b>Système Planétaire :</b> Le nouveau système de lavage Planétaire, breveté Smeg, garantit une couverture complète de la cuve, grâce à la double rotation simultanée du bras qui distribue l'eau de manière capillaire, pour de la vaisselle lavée à la perfection.</p>
	<p><b>Auto 45°- 65° :</b> Le programme Auto 45°-65° est conçu pour la vaisselle normalement sale. Grâce à l'action automatique du capteur Aquatest, il optimise les principaux paramètres de lavage tels que le temps, la température et la charge en eau.</p>		<p>Le programme Verres est dédié à la vaisselle délicate comme les verres et la porcelaine.</p>
	<p><b>Eco :</b> Le programme Eco est adapté au lavage de la vaisselle normalement sale. L'utilisation du programme Eco vous garantit les meilleures performances en termes de l'efficacité énergétique.</p>		<p><b>Normal :</b> Le programme Normal est adapté à vaisselle et aux casseroles d'usage quotidien, sans encrassement particulier.</p>

-  **Trempage** : Le programme de trempage est conçu pour prélever les casseroles et les poêles à froid, en attendant un lavage plus poussé.
-  **Professionnel** : L'option Professionnel vous permet de convertir la machine de la maison à une utilisation semi-professionnelle avec des programmes qui réduisent considérablement les temps de lavage.
-  **14 couverts** : La gamme Smeg comprend des lave-vaisselle d'une capacité de 7, 10, 12, 13, 14 et 15 couverts selon le modèle.
-  **Watersave** : C'est un système de gestion de l'eau qui, en garantissant les meilleurs résultats de lavage et la consommation d'énergie la plus faible, vous permet de laver une pleine charge avec seulement 10,5 litres d'eau.
-  **Cycle de nettoyage du lave-vaisselle**. Le cycle doit être lancé lorsque la machine est vide, sans vaisselle. Il est recommandé de lancer le programme tous les 2 ou 3 mois, en utilisant des détergents spéciaux pour lave-vaisselle.
-  **L'option Dry Assist +**, en plus d'économiser l'énergie, assure un séchage parfait de la vaisselle en ouvrant automatiquement la porte à la fin du lavage.
-  **HYGIÈNE 99,9 %** : Programme de lavage à haute température. Le rinçage à 75° garantit l'élimination de 99,9 % des germes et des bactéries, ce qui le rend idéal pour la désinfection.
-  **Ultraclean** : Le programme Ultraclean, qui se termine par un rinçage antibactérien à 70°C, assure une action bactéricide supplémentaire et un nettoyage en profondeur de la vaisselle.
-  **QuickTime** : L'option QuickTime sélectionnée en conjonction avec n'importe quel programme de lavage (sauf le trempage) réduit le temps de cycle. Même un chargement de vaisselle très sale peut être lavé en moins d'une heure.
-  **Système Stop Aqua total** : Le dispositif prévient les dégâts des eaux grâce à un micro-interrupteur placé sous la cuve, qui bloque instantanément l'entrée de l'eau dans la machine. Une sécurité supplémentaire est garantie par une électrovanne intégrée dans le tuyau d'alimentation coupant l'eau au robinet.
-  **Programme 1 heure** : pour les charges mixtes normalement sales comme la vaisselle et les casseroles, même avec des résidus séchés. La vaisselle est lavée et séchée en 60 minutes.
-  **Programme spécial rapide pour le lavage des verres**.
-  **Classe énergétique C**
-  **Le travail visant à l'amélioration continue a permis la création de la deuxième génération du moteur Inverter 2.0**, caractérisé par une plus grande efficacité et durabilité dans le temps, ce qui permet des performances très élevées et une consommation d'énergie et un niveau sonore réduits.