

ST323PM



Famiglia	Lavastoviglie
Larghezza commerciale	60 cm
Altezza commerciale	82 cm
Installazione	Incasso scomparsa totale
Pannello cucina	Non in dotazione
N° cesti	3, FlexiDuo
Motore	Inverter 2.0
Tipologia	Semi professionale
Codice EAN	8017709307363



Programmi / Funzioni



Numero di programmi	10+1	Auto 45-65	Si
Temperature di lavaggio	45, 50, 65, 70, 75 °C	Mix	Si
Ammollo	Si	Intensive	Si
Calici	Si	Self clean	Si
Calici Pro	Si	Hygiene 99,9%	Si
Full express 60'	Si	Ultra Express	Si
ECO	Si		

Opzioni

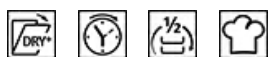

Opzione Dry Assist+	Si	Opzione 1/2 carico	Si
Opzione di partenza ritardata	Fino a 24 ore	FlexiZone	
		Opzione Professional	Si

Cestelli



Colore cestelli	Grigio	Guide telescopiche acciaio inox Extra Glide	Si
Colore componentistica cestelli	Grigio	Dimensioni massime piatto caricabile su cestello superiore	19,0 cm

Maniglia	In plastica con inserto Inox su cesto inferiore e superiore	Cestello inferiore	Con 4 inserti abbattibili
Cestello superiore	con 3 inserti abbattibili	Cestello inferiore con inserti rompi-goccia	Sì
Glass holder	Sì	Dimensioni massime piatto caricabile su cestello inferiore	30,0 cm
Regolazione in altezza del cestello superiore	Su tre livelli (5 cm)	Colore Componenti Interni	Blu

Caratteristiche Tecniche



Larghezza del prodotto (mm)	598 mm	Alimentazione acqua	Singola; acqua fredda/calda fino a 60°C - risparmio energetico con acqua calda fino al 35%
Profondità del prodotto (mm)	545 mm	Massima durezza dell'acqua	100°FH;58°dH
Tipo display	Display LED (3 digit)	Sistema di asciugatura	A condensazione naturale, con sistema Dry Assist + di apertura automatica della porta a fine ciclo
Altezza del Prodotto (mm)	818 mm	Protezione vapore	In plastica
Comandi	Elettronici	Materiale vasca	Acciaio inox
Display	Programmazione partenza differita, Indicazione durata programma	Filtro	Acciaio inox
Grafica programmi	Simboli	Elemento riscaldante nascosto	Sì
Indicatore on/off	Sì	Cerniere	Bilancianti, Sliding, FLEXIFIT
Indicatore esaurimento sale	Spia	Peso minimo e massimo pannello frontale	2,5 - 11 kg
Indicatore brillantante	Spia	Altezza minima e massima zoccolo	50 - 215 mm
Indicatore di fine ciclo	Luce a pavimento, ActiveLight	Piedini regolabili	7 cm, da 820 a 890 mm
Sistema di lavaggio	Planetarium	Guarnizioni supplementari	Sì, con placca superiore inox
Terzo irroratore superiore	Singolo	Copertura posteriore	Sì
Decalcificatore	A regolazione elettronica	Profondità lavastoviglie con anta aperta (mm)	1146
Sensore di torbidità Aquatest	Sì	Piedino posteriore regolabile da davanti	Sì
Sistema protezione anti-allagamento	Acquastop totale	Copertura superiore	In plastica

Prestazioni / Etichetta Energetica - Reg. 2019

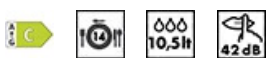

Classe di Efficienza Energetica	C	Durata del programma	4:25 h:min
Consumo energetico [per 100 cicli, basati sul programma eco]	75 KWh	Emissioni di rumore aereo	42 dB(A) re 1 pW
Capacità nominale (ps)	14	Classi di emissione di rumore aereo	B

Consumo di acqua [per ciclo] 10.5 l

Indice di Efficienza Energetica (IEE)

43.8

Collegamento Elettrico

Potenza installata 5450 W
Corrente 32 A
Tensione 220-240 V

Frequenza 50 Hz
Tipo di connessione Monofase
Lunghezza cavo di alimentazione 200 cm

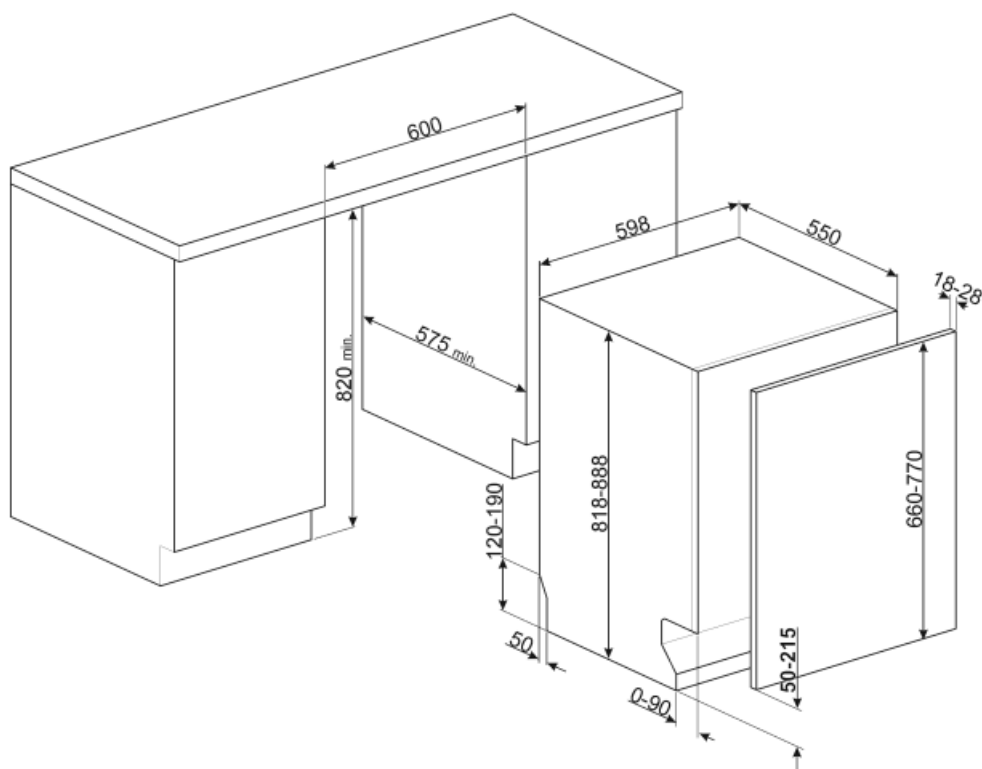

Accessori non inclusi



KITPL60N

Kit zoccolo di colore Nero regolabile in altezza e profondità, da installare su tutti i modelli di lavastoviglie a scomparsa totale o sottotop con cerniere a fulcro variabile o Flexifit



KITPL60X

Kit zoccolo di colore Inox regolabile in altezza e profondità, da installare su tutti i modelli di lavastoviglie a scomparsa totale o sottotop con cerniere a fulcro variabile o Flexifit



KITFLEXI

Kit per lavastoviglie 60cm con cerniera FlexiFit per pesi pannello >11 kg (max 15 kg 82 cm e 13,5 kg 86 cm)

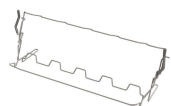

KITGH

Kit portacalici da vino. Si installa nel primo cesto se gli inserti sono abbattibili



KIT82CX



KITPL60B

Kit zoccolo di colore Bianco regolabile in altezza e profondità, da installare su tutti i modelli di lavastoviglie a scomparsa totale o sottotop con cerniere a fulcro variabile o Flexifit























KITPLV2

Kit di prolunga per lavastoviglie e lavabiancheria: lunghezza mt. 2



KIT82CN

Glossario simboli

	<p>Active Light: L'Active Light è un dispositivo che, proiettando sul pavimento un raggio di luce di colore rosso mentre la lavastoviglie è in funzione, permette di capire all'istante che è attivo il lavaggio, senza dover aprire la macchina. Al termine del ciclo, la luce si spegne automaticamente.</p>		<p>Aquatest: Il sensore Aquatest è un sensore elettronico che misura il grado di trasparenza dell'acqua al termine della fase di ammollo iniziale. Sulla base dei valori rilevati, il sensore imposta il programma più adatto, ottenendo così i migliori risultati di lavaggio con l'utilizzo della minima quantità di acqua.</p>
	<p>Per migliorare l'asciugatura dei piatti senza lasciare aloni.</p>		<p>Alta 82 cm</p>
	<p>Delay timer: Opzione per posticipare la partenza del programma desiderato fino a 24h per programmare il funzionamento della lavastoviglie nella fascia oraria desiderata.</p>		<p>FlexiDuo: Il terzo cestello portaposate FlexiDuo è composto da due inserti distinti, removibili e diversamente posizionabili che garantiscono una maggiore flessibilità e comodità di carico.</p>
	<p>Sistema FlexiFit: Le cerniere FlexiFit permettono lo scorrimento del pannello cucina sull'anta della lavastoviglie consentendo un'altezza minima di zoccolo cucina pari a 5 cm.</p>		<p>FlexiZone 1/2: L'opzione FlexiZone 1/2 è adatta per lavare poche stoviglie, distribuite in entrambi i cestelli. Inoltre, consente un risparmio di energia, acqua e tempo con la totale flessibilità di carico.</p>
	<p>Sistema ExtraGlide: Il sistema di guide ExtraGlide rende ancora più fluido e morbido lo scorrimento del secondo cestello. Ne agevola il movimento anche a pieno carico, e grazie alla maggiore escursione, facilita l'inserimento delle stoviglie nel cesto.</p>		<p>Il livello di Silenziosità è ottenuto grazie ad un eccellente isolamento e speciali dispositivi, studiati appositamente per attutire il suono generato durante il funzionamento della lavastoviglie.</p>
	<p>Il livello di Silenziosità è ottenuto grazie ad un eccellente isolamento e speciali dispositivi, studiati appositamente per attutire il suono generato durante il funzionamento della lavastoviglie.</p>		<p>Sistema di lavaggio Planetarium: Il sistema di lavaggio Planetarium, con alte rotazioni per minuto, garantisce la completa copertura della vasca, grazie alla rotazione simultanea di base ed irrigatori, ed ottimi risultati di lavaggio.</p>
	<p>Auto 45°- 65°: Il programma Auto 45°-65° è pensato per stoviglie normalmente sporche. Grazie all'azione automatica del sensore Aquatest, ottimizza i principali parametri di lavaggio quali tempo, temperatura e carico di acqua.</p>		<p>Calici: Il programma Calici è dedicato alle stoviglie più delicate come bicchieri e porcellane.</p>
	<p>Eco: Il programma Eco è adatto per lavare stoviglie normalmente sporche. Utilizzando il programma Eco sono garantite le migliori prestazioni in termini di efficienza energetica.</p>		<p>Mix: Il programma Mix è indicato per stoviglie miste e pentole di uso quotidiano, senza particolari incrostazioni.</p>
	<p>Ammollo: Il programma Ammollo è pensato per prelavare a freddo le pentole e le stoviglie, in attesa di un ulteriore e più approfondito lavaggio.</p>		<p>Ultraclean: Il programma Ultraclean, terminando con un risciacquo antibatterico a 70°C, assicura un'azione battericida aggiuntiva e una profonda pulizia delle stoviglie.</p>
	<p>Professional: L'opzione Professional permette di convertire la macchina da uso domestico a uso semi-professionale con programmi che riducono drasticamente i tempi di lavaggio.</p>		<p>QuickTime: L'opzione QuickTime selezionata insieme ad un qualsiasi programma di lavaggio (escluso l'ammollo) riduce la durata del ciclo. Anche un carico di stoviglie molto sporche può essere lavato in meno di un'ora.</p>



14 coperti: Numero di coperti.



Watersave: E' un sistema di gestione dell'acqua che, garantendo i migliori risultati di lavaggio e i minori consumi di energia, consente di lavare un pieno carico con solo 10,5 litri di acqua.



Programma di lavaggio macchina. Il ciclo deve essere azionato con la macchina vuota, senza stoviglie. Si consiglia di ripetere il programma ogni 2-3 mesi, utilizzando appositi detergenti per lavastoviglie.



L'opzione Dry Assist +, oltre ad un risparmio di energia, garantisce una perfetta asciugatura delle stoviglie aprendo la porta automaticamente alla fine del ciclo di lavaggio.



HYGIENE 99,9%: Programma di lavaggio ad alta temperatura. Il risciacquo a 75° garantisce l'eliminazione del 99,9% di germi e batteri.



Acquastop Totale: Il dispositivo Acquastop Totale esclude la possibilità di allagamenti mediante un microinterruttore posto sotto la vasca che blocca istantaneamente l'ingresso dell'acqua nella macchina. Un'ulteriore sicurezza è garantita da una valvola posta sul tubo di carico che ne rileva eventuali perdite.



FULL EXPRESS 60': Programma di lavaggio rapido per stoviglie miste e pentole con sporco normale, anche con residui secchi. In 60 minuti le stoviglie vengono lavate ed asciugate.



Programma rapido dedicato al lavaggio di bicchieri.



Classe di efficienza energetica C



Il lavoro volto al miglioramento continuo ha permesso la creazione del motore Inverter di seconda generazione 2.0 caratterizzato da una maggior efficienza e durabilità nel tempo che permette il raggiungimento di altissime prestazioni con un abbassamento dei consumi energetici e dei livelli di rumorosità.