

ST323PM



Rodzina produktów	Zmywarka
Szerokość	60 cm
Wysokość handlowa	82 cm
Instalacja	Do zabudowy
Panel kuchenny	Brak
Liczba koszy	3, FlexiDuo
Silnik	Inverter 2.0
Typ	Półprofesjonalne
Kod EAN	8017709307363



Programy



Liczba programów	10+1	Auto 45-65	Tak
Temperatura zmywania	45, 50, 65, 70, 75 °C	Mix	Tak
Namaczanie	Tak	Intensywny	Tak
Kryształ	Tak	Automatyczne czyszczenie	Tak
Ekspres 60'	Tak	Hygiene 99,9%	Tak
ECO	Tak	Ultra Express	Tak

Professional programs



Ultra rapid	Tak	Full express PRO	Tak
Mix PRO	Tak	Szkło Pro	Tak
Intensive Pro	Tak		

Opcje



Opcja Dry Assist+	Tak	Profesjonalne zmywanie	Tak
Funkcja opóźnionego startu	Do 24 godzin	Funkcja zmywania intensywnego	
FlexiZone - 1/2 załadunku	Tak		

Kosze



Kolor koszy	Szary	Prowadnice ExtraGlide	Tak
Kolor elementów koszy	Szary	Rozmiar największego naczynia w koszu górnym	19,0 cm
Uchwyt	Plastikowy z wkładką ze stali nierdzewnej na górnym i dolnym koszu	Dolny kosz	Z 4 składanymi stelażami
Górny kosz	Z 3 składanymi stelażami	Dolny kosz ze specjalnymi wkładkami, optymalizującymi proces suszenia	Tak
Uchwyt na kieliszki	Tak	Rozmiar największego naczynia w koszu dolnym	30,0 cm
Regulacja wysokości górnego kosza	3 poziomy	Kolor wewnętrznych elementów	Niebieski

Specyfikacja techniczna



Szerokość (mm)	598 mm	Podłączenie wody	Pojedyncze; Możliwość podłączenia ciepłej wody (max 60°C) - oszczędność energii elektrycznej do 35%
Głębokość (mm)	545 mm	Max. twardość wody	100°FH;58°dH
Rodzaj wyświetlacza	Wyświetlacz LED (3 cyfry)	System suszenia	Naturalne suszenie kondensacyjne, z systemem automatycznego otwierania drzwi Dry Assist + na koniec cyklu
Wysokość produktu (mm)	818 mm	Zabezpieczenie przed parą	Z tworzywa sztucznego
Sterowanie	Elektroniczne	Materiał zbiornika	Stal nierdzewna
Wyświetlacz	Opóźnienie startu, Wskaźnik czasu trwania cyklu	Filtr	Stal nierdzewna
Grafika programów	Symbole	Ukryty element grzewczy	Tak
Przycisk Włącz/Wyłącz	Tak	Zawiasy	Zawiasy samopoziomujące, ślizgowe, FlexiFit
Wskaźnik braku soli	Lampka	Min. i max. ciężar frontu	2,5 - 11 kg
Wskaźnik braku nablyszczacza	Lampka	Min. i max. wysokość cokołu	50 - 215 mm
Wskaźnik zakończenia cyklu	ActiveLight - wskazanie pracy urządzenia na podłodze	Regulowane nóżki	7 cm, od 820 do 890 mm
Auto switch-off	Tak	Additional gaskets	Yes, with stainless steel plate
System zmywania	Planetarny	Tylna obudowa	Tak
Trzecie górne ramie spryskujące	Pojedyncze	Głębokość zmywarki z otwartymi drzwiami (mm)	1146 mm
Zmiękcacz wody	Z elektronicznym sterowaniem	Regulacja tylnych nóżek od frontu	Tak
Aquatest - czujnik zabrudzenia wody	Tak		
Zabezpieczenie przed zalaniem	Aquastop - pełne zabezpieczenie		

Wydajność / Nowa Etykieta Energetyczna



Klasa efektywności energetycznej	C	Czas trwania cyklu	4:25 h:min
Energy consumption [per 100 cycles, based on the eco programme]	75 kWh	Poziom emitowanego hałasu akustycznego	42 dB(A) re 1 pW
Pojemność znamionowa (ps)	14	Klasa emisji hałasu akustycznego	B
Zużycie wody (na cykl)	10,5 litres	Indeks wydajności energetycznej (EEI)	43,8

Podłączenie elektryczne

Moc	5450 W	Typ połączenia	1 fazowy
Natężenie prądu (A)	32 A	Długość przewodu zasilającego (cm)	200 cm
Napięcie	220-240 V	Wtyczka	Nie
Częstotliwość (Hz)	50 Hz		

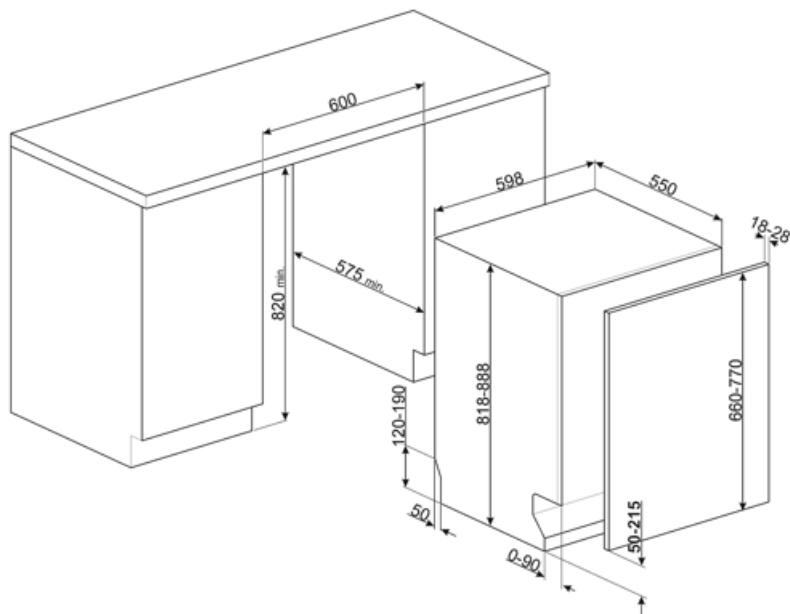

Kompatybilne Akcesoria



KIT82CN



KIT82SPRAN



KIT82SPRX



KIT82CX



KIT82SPRMW



KITFLEXI

Kit for 60cm dishwashers with FlexiFit hinges for door panel weight >11 kg (max 15 kg 82 cm and 13,5 kg 86 cm)



KITGH

Zestaw składanych uchwytów do szkła, do zmywarek 60 cm. Do montażu na górnym koszu.



KITPL60B

Zestaw odbojników w kolorze białym z regulacją wysokości i głębokości. Może być instalowany na wszystkich modelach w pełni zintegrowanych i podblatowych z zawiasami o zmiennej wysokości lub FlexiFit.



KITPL60N

Zestaw odbojników w kolorze czarnym z regulacją wysokości i głębokości. Może być instalowany na wszystkich modelach w pełni zintegrowanych i podblatowych z zawiasami o zmiennej wysokości lub FlexiFit.



KITPL60X

























Zestaw odbojników ze stali nierdzewnej z regulacją wysokości i głębokości. Może być instalowany na wszystkich modelach w pełni zintegrowanych i podblatowych z zawiasami o zmiennej wysokości lub FlexiFit.











KITPLV2

Zestaw przedłużający do zmywarek i pralek: długość 2 m

Słowniczek oznaczeń

-  **ACTIVE LIGHT** Active light to ledowe światło umieszczone pod zmywarką, dzięki któremu na podłodze widoczna jest czerwona plamka sygnalizująca trwający cykl zmywania.
-  Aby poprawić suszenie naczyń bez pozostawiania zacieków.
-  **Opóźniony start:** Opcja umożliwiająca przesunięcie rozpoczęcia żadanego programu o maksymalnie 24 godziny, aby zaprogramować zmywarkę na pracę w żdanym czasie.
-  **FLEXI FIT** Zawiasy FlexiFit: Modele z zawiasami FlexiFit można montować w kuchniach z cokołem zaledwie 5 cm.
-  System prowadnic ExtraGlide sprawia, że drugi kosz pracuje jeszcze płynniej i bardziej miękko. Ułatwia ruch nawet przy pełnym załadunku, a dzięki zwiększonemu wychyleniu ułatwia wkładanie naczyń do kosza.
-  **43 dB** Poziom hałasu
-  **AUTO 45°-65°** Program prania
-  **ECO 50°** Eco: ten ekonomiczny program prania wykorzystuje małą ilość wody i energii, aby zapewnić najbardziej przyjazną dla środowiska opcję czyszczenia.
-  **65°** Normalny: Program normalny jest odpowiedni do codziennego użytku.
-  **Ultra Rapid:** Program specjalnie dla bardzo szybkiego zmywania (16 min.). Garnki i patelnie bardzo brudne, nawet z zaschniętymi resztkami.
-  **Professional:** Opcja, która pozwala zamienić urządzenie gospodarstwa domowego na urządzenie półprofesjonalne dzięki programom, które znacznie zmniejszają czas trwania cyklu do 16 minut.
-  **Ustawienie nr 14**
-  **AQUATEST** Aquatest mierzy czystość wody podczas programu automatycznego i automatycznie zapewnia minimalne zużycie wody i energii.
-  **82 cm** Wysokość 82 cm
-  **FlexiDuo:** Koszyk FlexiDuo pozwala na optymalny załadunek sztućców oraz małych filiżanek. Koszyk składa się z dwóch ruchomych modułów.
-  **Flexizone:** System pozwala na umycie niewielkiej ilości naczyń, oszczędzając przy tym zużycie energii, wody oraz redukując czas pracy urządzenia.
-  **42 dB** Poziom hałasu
-  **System planetarnego zmywania**
-  **45°** Program Kieliszki dedykowany jest do delikatnych naczyń takich jak kieliszki czy porcelana.
-  **Intensive Pro:** Program Intensywny zalecany jest do mocno zabrudzonych garnków i patelni oraz zaschniętych pozostałości, które należy szybko umyć.
-  **Namaczanie:** Specjalna funkcja namaczania naczyń i sztućców w zimnej wodzie.
-  **70°** Ultra czysty: Opcja Ultra czysty zapewnia finalne płukanie w temperaturze 70°C, co pozwala na wyeliminowanie wszystkich bakterii.
-  **Quick Time:** Opcja, dzięki której czas trwania cyklu może być zredukowany do 55%.
-  **AQUASTOP** Większość modeli zmywarek jest wyposażonych w system Total AquaStop, który pozwala uniknąć zalania mieszkania w przypadku nieszczelności urządzenia. Zmywarka posiada czujnik poziomu wody, który blokuje dopływ wody do urządzenia w przypadku nieszczelności.

-  System WaterSave zapewnia najlepsze rezultaty zmywania przy minimalnej ilości zużywanej wody, w zależności od modelu zmywarki.
-  Cykl czyszczenia zmywarki. Cykl należy rozpocząć przy pustym urządzeniu, bez naczyń. Zaleca się uruchamianie programu co 2-3 miesiące, przy użyciu specjalnych środków do mycia naczyń.
-  Opcja Dry Assist +, oprócz oszczędności energii, zapewnia idealne wysuszenie naczyń poprzez automatyczne otwarcie drzwi po zakończeniu cyklu zmywania.
-  Higiena 99,9%: Program mycia w wysokiej temperaturze. Płukanie w 75°C gwarantuje usunięcie 99,9% zarazków i bakterii.
-  Szybki cykl zmywania normalnie zabrudzonych naczyń i patelni, nawet z zaschniętymi resztkami. Naczynia są myte i suszone w ciągu 60 minut.
-  Specjalny szybki program do mycia kieliszków.
-  Klasa efektywności energetycznej C
-  Prace mające na celu ciągłe doskonalenie pozwoliły na stworzenie drugiej generacji silnika Inverter 2.0, charakteryzującego się większą wydajnością i trwałością w czasie, co pozwala na uzyskanie bardzo wysokiej wydajności oraz niższego zużycia energii i poziomu hałasu.

Benefit (TT)

FlexiZone half-load option

Save water and energy with the FlexiZone Half Load option, which optimizes wash performance by adjusting water and energy consumption when washing smaller loads.

DELAY START

Improved flexibility and convenience with the Delay Start option, which allows cycles to be scheduled up to 24 hours in advance.

Active Light

Maximum control thanks to the light projected on the floor that indicates when the dishwasher is running and when the cycle is complete

Smeg dishwashers equipped with ActiveLight signal the appliance's activity status by projecting a light on the floor while the cycle is running. The light goes out at the end of the cycle, signalling that the dishwasher can be unloaded.

FlexiDuo

The flexible third basket provides additional space, adapting to the load to accommodate various types of dishes, ensuring optimal organization and efficient use of interior capacity

The third FlexiDuo basket consists of two separate sections that can be handled independently of each other, stacked and/or removed, offering loading flexibility for every need. Depending on the arrangement, it allows cups, tall glasses, bulky utensils and pots and pans to be placed in the upper basket.

Planetarium Wash System

Full and deep wash coverage thanks to the advanced movement of the spray arm, an innovation patented by Smeg

Smeg's patented Planetarium Wash System guarantees impeccable cleaning. With a simultaneous double movement of the sprayer and 65 rotations per minute, it reaches every nook and cranny for extraordinary results. Dishes, glasses and utensils will be perfectly clean in no time. An intelligent system where efficiency and style meet, delivering brilliant results effortlessly.

Turbidity sensor Aquatest

Enhanced energy efficiency and improved cleaning performance thanks to the AquaTest turbidity sensor, which detects water clarity and helps optimize the wash cycle

Flood protection system

Enhanced protection and peace of mind with Total Aqua Stop, an advanced leak detection system that automatically shuts off the water supply if a leak is detected beneath the drum or within the water intake hose.

Flexifit hinge system

Smooth-running door for optimal integration into the kitchen design

The height of the plinth can vary from 5 cm to 21.5 cm, allowing it to fit perfectly into the cabinet. Thanks to this solution, the dishwasher blends harmoniously into its surroundings, with the door and plinth perfectly aligned with the other kitchen furniture.

Extra Glide Telescopic Guides

Smoother and more stable loading and unloading operations

Extra Glide telescopic guides ensure smooth and safe extraction of the upper basket, even with heavy loads. The telescopic design ensures smooth, stable and silent movement, improving ergonomics and convenience. Ideal for optimising space and ease of use, they combine durability and comfort in every washing operation.

DryAssist+

The Dry Assist+ system of automatic door opening at the end of the cycle ensures fast and energy-efficient drying