

ST323PT

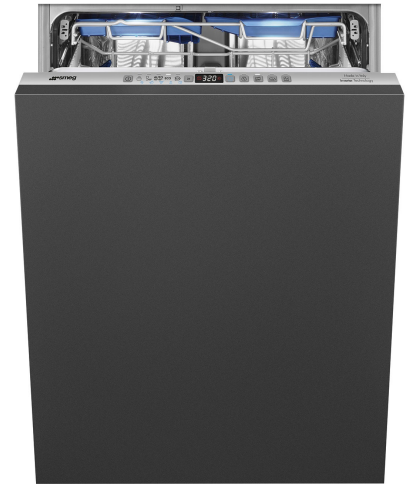

Tuoteryhmä	Astianpesukone
Myyntileveys	60 cm
Myyntikorkeus	82 cm
Asennuksen tyyppi	Integroitava
Keittiöpaneeli	Ei toimitettu
Korien lkm	3, FlexiDuo
Moottori	Invertteri 2.0
Type	Semi professional
EAN-koodi	8017709305086



Programs



Ohjelmien määrä	10+1	Autom. anturi 45–65	Kyllä
Pesulämpötilat	45, 50, 65, 70, 75 °C	Mix	Kyllä
Liotus	Kyllä	Teho	Kyllä
Lasit	Kyllä	Self clean	Kyllä
Full express - 60 minuuttia	Kyllä	Hygienia 99,9 %	Kyllä
ECO	Kyllä	Ultra Express	Kyllä

Ammattilaistason ohjelmat



Huippunopea	Kyllä	Full Express PRO	Kyllä
Mix PRO	Kyllä	Crystal Pro	Kyllä
Intensiivinen Pro	Kyllä		

Vaihtoehdot

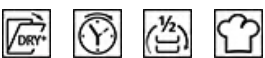

Dry Assist+ valinta	Kyllä	Vaihtoehto ammattikäyttöön	Kyllä
Viiveajastus	Enintään 24 tuntia, automaattinen liotus	Tehopesualue	
FlexiZone-puolitäysi	Kyllä		

Korit



Korin väri	Harmaa	Liukukiskot	Kyllä
Korin osien väri	Harmaa	Suurin astia joka mahtuu yläkoriin	19,0 cm
Kahva	Muovia, ruostumatonta terästä	Alakori	Neljä laskettavaa tukea
Ylemmässä korissa	3 laskettavaa tukea	Alakorissa tippalukot	Kyllä
Lasipidike	Kyllä	Suurin astia, joka mahtuu alakoriin	30,0 cm
Ylemmän korin korkeus	Kolmessa tasossa	Sisäosien väri	Sininen

Tekniset ominaisuudet



Leveys (mm)	598 mm	Vesiletku	Yksi: kylmä/kuuma vesi, enintään 60 °C - kuumaa vettä käytettäessä energiaa säästyy jopa 35 %
Syvyys (mm)	545 mm	Maksimaallinen veden kovuus	100°fH;58°dH
Näytön tyyppi	3 numero	Kuivausjärjestelmä	Luonnollinen kondensoiva kuivaus, automaattinen Dry Assist -järjestelmä avaa oven jakson päätteeksi
Tuotteen korkeus (mm)	818 mm	Höyrysuojaus	Muovia
Coksicoallinen veden kovuus	Elektroninen	Sisätilan valo	Valkoinen LED valo
Näyttö	Käynnistysviive, Ohjelman ajan ilmaisu	Altaan materiaali	Ruostumaton teräs
Ohjelman graafinen kuvaus	Symbolit	Suodatin	Ruostumaton teräs
On/off ilmaisin	Kyllä	Piilotettu lämpöelementti	Kyllä
Suolan indikaattori	Valo	Saranat	Itse tasopainottuva, kiskot. Flexfit
Huuhteluaineen lisäämistarpeen ilmaisin	Valo	Etupeitelevyn min. ja maks. paino:	2–11 kg
Ohjelman päättymisen ilmaisin	ActiveLight	Jalkalistan min. ja maks. korkeus	50 - 215 mm
Automaattinen sammutus	Kyllä	Säädettävät jalat	7 cm, 820 - 890 mm
Pesujärjestelmä	Planetaarinen	Additional gaskets	Yes, with stainless steel plate
Kolmas pesuvarsi	Yksi	Takakansi	Kyllä
Vedenpehmentäjä	Elektroninen asetus	Astianpesukoneen syvyys luukun ollessa auki (mm)	1146 mm
Sameusanturi Aquatest	Kyllä	Edestä säädettävät jalat	Kyllä
Tulvasuoja	Kokonais-AcquaStop	Yläkansi	Muovia

Suorituskyky / energiamerkintä - as. 2019



Energiatohokkuusluokka C

Ohjelman kesto

4:25 h:min

Energian kulutus [100 jaksolle eco-ohjelmalla] 75 kWh
Nimelliskapasiteetti (ps) 14
Veden kulutus [jaksolle] 10,5 litres

Äänitasot 42 dB(A) re 1 pW
Äänitason luokka B
Energiatehokkuusindeksi (EEI) 43,8

Sähköliitäntä

Nimellisteho 5450 W
Virta 16 A
Jännite 400-415 V
Taajuus 50 Hz

Virtalähteen tyyppi Kolmivaiheinen
Johdon pituus 200 cm
Sähköpistokkeen tyyppi Ei

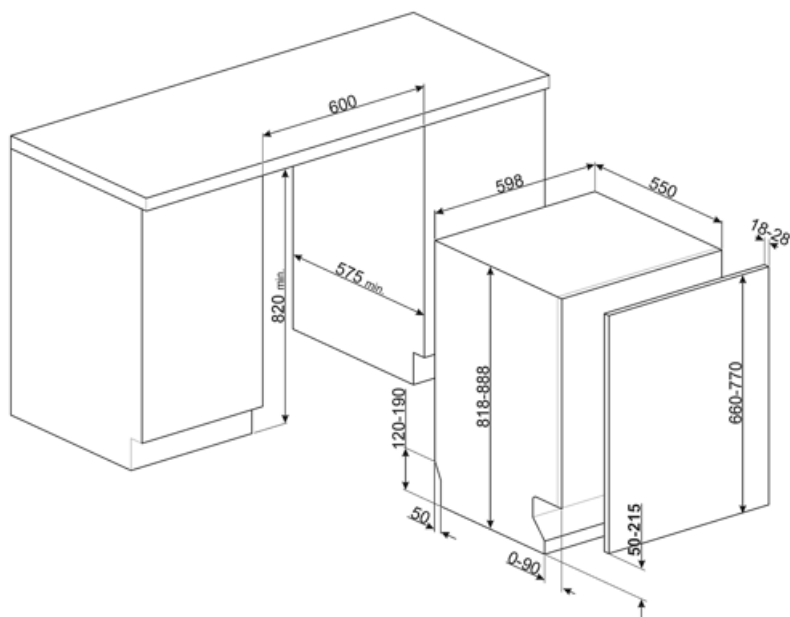

Compatible Accessories



KIT82CN



KIT82SPRAN



KIT82SPRX



KIT82CX



KIT82SPRMW



KITFLEXI

Kit for 60cm dishwashers with FlexiFit hinges for door panel weight >11 kg (max 15 kg 82 cm and 13,5 kg 86 cm)



KITGH

Kit glass holder. It has to be fitted on the first basket but only if there are foldable racks



KITPL60B

Toe-kick Kit in White colour with adjustable height and deepness. Can be installed over all the fully integrated and underbench models with variable fulcrum or flexifit hinges.



KITPL60N

Toe-kick Kit in Black colour with adjustable height and deepness. Can be installed over all the fully integrated and underbench models with variable fulcrum or flexifit hinges.



KITPL60X























Toe-kick Kit in Stainless Steel with adjustable height and deepness. Can be fitted over all the fully integrated and underbench models with variable fulcrum or flexifit hinges.



KITPLV2

Kit extension for dishwasher and washing machine: lenght mt. 2

Symbols glossary

 <p>Activelight on led-valo, joka heijastaa punaisen valoikeilan lattialle astianpesukoneen alle, kun laite on käynnissä.</p>	 <p>Aquatest-anturi on elektroninen anturi, joka mittaa veden kirkkausasteen alun liotusvaiheen jälkeen. Tämän jälkeen anturi asettaa mitattujen arvojen perusteella sopivimman ohjelman saaden näin aikaan parhaat pesutulokset mahdollisimman vähäisellä veden määrällä.</p>
 <p>Astioiden kuivauksen tehostamiseksi tahroja jättämättä.</p>	 <p>82 cm korkea</p>
 <p>Viiveajastin: Vaihtoehto viivästyttää halutun ohjelman alkua enintään 24 tuntia, jolloin astianpesukone voidaan ohjelmoida käymään halutun ajan verran.</p>	 <p>FlexiDuo: FlexiDuo 3. Aterinkori mahdollistaa aterinten tai pienten kuppien, kauhojen tai kookkaiden välineiden asettamisen juuri siten miten haluat: siihen kuuluu kaksi erillistä ja liikutettavaa moduulia.</p>
 <p>FlexiFit-saranoiden avulla keittiöpaneeli liikuu astianpesukoneen oven päältä mahdollistaen keittiön jalkalistan 5 cm:n korkeuden.</p>	 <p>FlexiZone: Puolikkaan täytön flexizonen ansiosta voit pestä pienemmän määrän säästämällä vettä ja aikaa, eikä astioiden asettamista ole rajoitettu.</p>
 <p>ExtraGlide-kiskojärjestelmä saa toisen kori liukumaan entistäkin sulavammin ja pehmeämmin. Se helpottaa liikettä myös täydellä kuormituksella ja lisääntynyt liikerata tekee lautasten koriin lastaamisesta helpompaa.</p>	 <p>Melutaso: Erinomainen eristys ja erikoislaitteet pitävät melun minimissään.</p>
 <p>Melutaso: Erinomainen eristys ja erikoislaitteet pitävät melun minimissään.</p>	 <p>Planetaarisessa pesujärjestelmässä on suuri kierrosmäärä minuutissa, ja se takaa säiliö täydellisen käsittelyn alustan ja ruiskutinten samanaikaisen pyörimisen ansiosta. Pesutulokset ovat erinomaiset.</p>
 <p>Auto 45°- 65°: Automaattinen ohjelma säätää jakson pituutta esipesun tarpeen ja tarvittavien huuhteluiden lukumäärän perusteella.</p>	 <p>Kristalli: Kristalliohjelma soveltuu herkkien astioiden, kuten lasien ja posliinin, pesuun.</p>
 <p>Säästö: Tämä säästävää pesuohjelma käyttää vain vähän vettä ja energiaa voidakseen tarjota ympäristöystävällisimmän puhdistusvaihtoehdon.</p>	 <p>IntensivoProf: The Intensive program is recommended for heavily soiled pots and pans and dry residues to be washed quickly.</p>
 <p>Yhdistelmä: Yhdistelmäohjelma soveltuu sekalaisille talousastioille ja joka päivä käytettäville pannuille ja kattiloille, joissa ei ole erityistä kalkkikerrosta.</p>	 <p>Liotusohjelma: Liotusohjelma tarjoaa huuhtelun, joka estää lian kuivumisen.</p>
 <p>Huippunopea: Ohjelma soveltuu pesemään hyvin nopeasti (16 min). kattiloita ja paistinpannuja, vaikka niissä olisikin kuivunutta jäämää.</p>	 <p>Huippupuhdas: Huippupuhdas vaihtoehto tarjoaa loppuhuuhdelun 70 °C:ssa poistaen käytännössä kaikki bakteerit.</p>
 <p>Professional: Professional-vaihtoehto mahdollistaa kodinkoneiden muuntamisen puoli ammattilaistason koneiksi: ohjelmat lyhentävät pesuaikaa merkittävästi ja saavat aikaan hämmästyttävän 16 minuutin jakson.</p>	 <p>Quick Time: Quick Time -valinta voi vähentää pesujakson pituutta 55 %:iin.</p>



Tilaa 14 henkilön astiastolle: Kuinka monen henkilön astiastolle riittää tilaa.



WaterSave-järjestelmä takaa parhaat pesutulokset vähäisellä vedenkulutuksella astianpesukoneen mallin perusteella.



Astianpesukoneen puhdistusjakso. Jakso tulee käynnistää siten, että kone on tyhjä, ilman astioita. Ohjelmaa suositellaan käytettäväksi 2–3 kuukauden välein erityisillä astianpesukoneen puhdistusaineilla.



Dry Assist + -valinta auttaa säästämään energiaa ja takaa astioiden täydellisen kuivauksen avaamalla oven automaattisesti pesujakson lopussa.



HYGIENE 99.9% Korkean lämpötilan pesuohjelma. 75°:een huuhtelu poistaa 99,9 % pieneliöistä ja bakteereista.



8.7
INDEX OF EFFICIENCY



Total Acquastop: Smegin astianpesukoneissa olevan osittaisen Acquastop-suojaustoiminnon lisäksi joissakin malleissa on elektroninen laite, joka on kiinnitetty veden ottoletkuun ja joka valvoo koneen vesitasoja, tunnistaa letkuvuotoja ja sammuttaa vedensyötön heti tarvittaessa.



Pikapesu normaalisti likaisille astioille ja kattiloille, myös siinä tapauksessa, että niissä olisi kuivunutta ruokaa. Astiat pestään ja kuivataan 60 minuutissa.



Eriytynyt pikaohjelma lasien pesemiseen.



Energiatehokkuusluokka C



Jatkuvaan parantamiseen tähtäävä työ on johtanut seuraavan sukupolven Inverterimoottori 2.0:n luomisen. Sille ovat ominaisia parempi tehokkuus ja kesto ajan kuluessa, mikä mahdollistaa erittäin suuren suorituskyvyn sekä alhaisemman energiankulutuksen ja melutason.

Benefit (TT)

Aktiivinen valo

Maksimaalinen hallinta lattialle heijastettavan valon ansiosta, joka ilmoittaa, milloin astianpesukone on käynnissä ja milloin pesuohjelma on valmis

Smegin ActiveLight-toiminnolla varustetut astianpesukoneet ilmoittavat laitteen käynnissäolosta heijastamalla valon lattialle pesuohjelman aikana. Valo sammuu pesuohjelman päätyttyä, mikä ilmoittaa, että astianpesukone voidaan tyhjentää.

FlexiDuo

Joustava kolmas kori tarjoaa lisätilaa, mukautuen kuormaan ja mahtuen erilaisia astioita, varmistaen optimaalisen järjestyksen ja tehokkaan sisätilan käytön

Kolmas FlexiDuo-kori koostuu kahdesta erillisestä osasta, joita voidaan käsitellä toisistaan riippumatta, pinota ja/tai poistaa, mikä tarjoaa lastausjoustoja jokaiseen tarpeeseen. Järjestelystä riippuen kuppeja, korkeita laseja, tilaa vieviä astioita ja kattiloita voidaan sijoittaa ylempään koriin.

Planetarium-pesujärjestelmä

Täysi ja perusteellinen pesun kattavuus suihkuvarren edistyksellisen liikkeen ansiosta – Smegin patentoima innovaatio

Smegin patentoitu Planetarium-pesujärjestelmä takaa moitteettoman puhdistuksen. Suihkuvarren samanaikaisella kaksoisliikkeellä ja 65 kierroksella minuutissa se ulottuu jokaiseen nurkkaan, tarjoten poikkeukselliset pesutulokset. Astiat, lasit ja välineet ovat hetkessä täydellisen puhtaita. Älykäs järjestelmä, jossa tehokkuus ja tyyli kohtaavat, tarjoten loistavia tuloksia vaivattomasti.

Flexifit-saranajärjestelmä

Sulavasti liikkuva ovi takaa optimaalisen sulautumisen keittiön sisustukseen

Sokkelin korkeus voi vaihdella 5 cm:stä 21,5 cm:iin, mikä mahdollistaa täydellisen istuvuuden kaapistoon. Tämän ratkaisun ansiosta astianpesukone sulautuu harmonisesti ympäristöönsä, ovi ja sokkeli ovat täydellisesti linjassa muiden keittiökalusteiden kanssa.

Extra Glide -teleskooppikiskot

Sujuvammat ja vakaammat lastaus- ja purkutoiminnot

Extra Glide -teleskooppikiskot varmistavat yläkorin sujuvan ja turvallisen ulosvedon, myös raskaasti kuormattuna. Teleskooppirakenne takaa sujuvan, vakaan ja hiljaisen liikkeen, parantaen ergonomiää ja käyttömukavuutta. Ihanteelliset tilankäytön optimointiin ja käyttömukavuuteen – ne yhdistävät kestävyuden ja käyttömukavuuden jokaiseen pesutoimintoon.

DryAssist+

Dry Assist+ -järjestelmä, joka avaa oven automaattisesti pesuohjelman päätteeksi, takaa nopean ja energiatehokkaan kuivaamisen