

ST323PT



Famille	Lave-vaisselle
Largeur commerciale	60 cm
Hauteur commerciale	82 cm
Type d'installation	Tout intégrable
Panneau de cuisine	Non fourni
Nombre de paniers	3, FlexiDuo
Moteur	Inverter 2.0
Type	Semi-professionnel
Code EAN	8017709305086



Programmes



Nombre de programmes	10+1	Auto 45°-65°	oui
Températures de lavage	45, 50, 65, 70, 75 °C	Mixte	oui
Trempage	oui	Intensif	oui
Verres	oui	Autonettoyant	oui
Programme 1 heure	oui	Hygiène 99,9%	oui
ECO	oui	Ultra Rapide	oui

Programmes professionnels



Ultra rapid	oui	Full express PRO	oui
Mix PRO	oui	Verres Pro	oui
Intensif Pro	oui		

Options



Dry Assist + option	oui	Option Professionnel	oui
Option départ différé	Jusqu'à 24 heures, avec trempage automatique	Option lavage intensif	
Option 1/2 charge distribuée FlexiZone	oui		

Paniers



Couleur des paniers	Gris	Rails télescopiques en inox Extra Glide	oui
Couleur des supports des paniers	Gris	Dimensions maximales des plats à charger sur le panier supérieur	19,0 cm
Poignée	En plastique avec insert inox sur panier inférieur et supérieur	Panier inférieur	Avec 4 picots rabattables
Panier supérieur	Avec 3 inserts abattables	Insert casse gouttes dans le panier inférieur	oui
Support pour verres	oui	Dimensions maximales des plats à charger sur le panier inférieur	30,0 cm
Panier supérieur réglable en hauteur	Sur trois niveaux	Couleur des supports internes	Bleu

Technologie



Largeur du produit	598 mm	Alimentation d'eau	Simple; eau froide/chaude Max 60°C - économie d'énergie avec eau chaude jusqu'à 35%
Profondeur du produit	545 mm	Dureté maximale de l'eau	100°FH;58°dH
Type d'afficheur	3 chiffres	Système de séchage	Séchage naturel par condensation, avec Dry Assist + système d'ouverture automatique de la porte en fin de cycle
Hauteur du produit	818 mm	Protection vapeur	En plastique
Commandes	Électronique	Eclairage interne	Avec lumière blanche
Afficheur	Programmation départ différé, Indication durée du programme	Matériau de la cuve	Inox
Pictogrammes des programmes	Symboles	Filtre	Inox
Indicateur Marche/Arrêt	oui	Élément chauffant hors cuve	oui
Voyant de sel	Témoin	Charnières	Équilibrées, adaptées à toute hauteur de plinthe, FLEXIFIT
Voyant de liquide de rinçage	Témoin	Poids minimum et maximum du panneau frontal	2 - 11 kg
Indicateur de fin de cycle	Lumière au sol, Active Light	Hauteur de la plinthe min. et max.	50 - 215 mm
Auto switch-off	oui	Pieds réglables	7 cm, de 820 à 890 mm
Système de lavage	Planétaire	Paniers supplémentaires	Oui, avec une plaque en acier inox
Douchette d'aspersion	Simple	Panneau arrière	oui
Adoucisseur d'eau	Avec réglage électronique		
Capteur optique Aquatest	oui		
Système de sécurité dégâts des eaux	Stop-Aqua total		

Profondeur du lave-vaisselle porte ouverte (mm)	1146 mm
Pied arrière réglable à l'avant	oui
Top	En plastique

Performance / Etiquette énergétique - Reg. 2019



Classe énergétique (Cycle de lavage)	C	Durée du programme	4:25 h:min
Consommation d'énergie [pour 100 cycles, sur la base du programme Eco]	75 kWh	Niveau sonore	42 dB(A) re 1 pW
Capacité certifiée (couverts)	14	Classe d'émissions acoustiques dans l'air	B
Consommation d'eau [par cycle]	10,5 litres	Indice d'efficacité énergétique (EEI) (cycle de lavage)	43,8

Raccordement électrique

Puissance nominale (W)	5450 W	Type de connexion	Triphasé
Intensité	16 A	Longueur du câble d'alimentation	200 cm
Tension	400-415 V	Type de prise	Non
Fréquence	50 Hz		

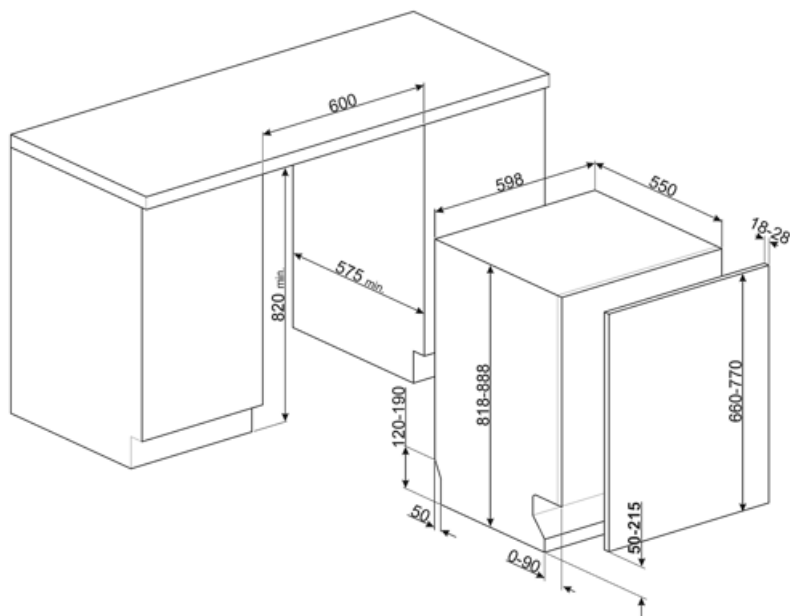

Accessoires Compatibles



KIT82CN



KIT82SPRAN



KIT82SPRX



KIT82CX



KIT82SPRMW



KITFLEXI



KITGH

Kit supports pour verres à pieds, à placer dans le panier inférieur. Compatible avec les modèles avec supports abattables dans le panier inférieur.



KITPL60B

Plinthe de couleur blanche avec hauteur et profondeur réglables. Peut être installée sur tous les modèles entièrement intégrables et les modèles encastrables avec charnières à pivot variable ou charnières Flexifit.



KITPL60N

Plinthe de couleur noire avec hauteur et profondeur réglables. Peut être installée sur tous les modèles entièrement intégrables et les modèles encastrables avec charnières à pivot variable ou charnières Flexifit.



KITPL60X

















Plinthe de couleur inox avec hauteur et profondeur réglables. Peut être installée sur tous les modèles entièrement intégrables et les modèles encastrables avec charnières à pivot variable ou charnières Flexifit.

















KITPLV2

kit d'extension pour lave-vaisselle et lave-linge : longueur 2 m.

Symbols glossary

	<p>Active Light: Active Light est un dispositif qui, pendant le cycle de lavage, projette un rayon de lumière rouge vers le sol pour indiquer que le lave-vaisselle est en fonctionnement, sans devoir ouvrir la porte. A la fin du cycle de lavage, la lumière s'éteint automatiquement.</p>		<p>Aquatest : Le capteur Aquatest est un capteur optique qui mesure le degré de transparence de l'eau à la fin de la phase initiale de trempage. Sur la base des valeurs mesurées, le capteur règle le programme le plus approprié, pour utiliser uniquement la quantité d'eau nécessaire, tout en garantissant la meilleure efficacité de lavage.</p>
	<p>Inserts casse-goutte : Les inserts casse-goutte, fournis dans le panier inférieur, améliorent les résultats de séchage, évitant ainsi l'accumulation de gouttes entre la vaisselle et le panier.</p>		<p>82 cm high</p>
	<p>Départ différé : Avec l'option Départ différé il est possible de retarder jusqu'à 24 heures le démarrage du programme souhaité afin de programmer le fonctionnement du lave-vaisselle dans la période souhaitée (par ex. la nuit). Lorsque la porte est fermée, le lave-vaisselle effectue un trempage à l'issue duquel le "retard de programme" réglé est activé.</p>		<p>Panier Flexi Duo : Un troisième panier est composé de deux modules : le 1er peut coulisser sous le 2e pour libérer l'espace afin de charger des casseroles ou des verres à pied.</p>
	<p>FlexiFit : Le système FlexiFit des charnières à pivot variable permet le coulisement du panneau de la porte à l'ouverture, garantissant une plus grande flexibilité dans le choix du type de cuisine, en particulier de la hauteur de la plinthe qui peut être abaissée jusqu'à 5 cm.</p>		<p>FlexiZone 1/2 : Pour des lavages à chargement réduit, la 1/2 charge FlexiZone permet d'entreposer la vaisselle comme d'habitude dans les deux paniers.</p>
	<p>Extra Glide : Le système Extra Glide rend l'extraction et l'introduction du panier du haut, même à pleine charge, extrêmement fluide et lisse en améliorant la stabilité du panier.</p>		<p>Le niveau sonore silencieux est atteint grâce à une excellente isolation et à des dispositifs spéciaux, conçus spécifiquement pour absorber le bruit généré pendant le fonctionnement du lave-vaisselle. Dans la gamme il y a des modèles avec différents niveaux sonores.</p>
	<p>Le niveau sonore silencieux est atteint grâce à une excellente isolation et à des dispositifs spéciaux, conçus spécifiquement pour absorber le bruit généré pendant le fonctionnement du lave-vaisselle. Dans la gamme il y a des modèles avec différents niveaux sonores.</p>		<p>Système Planétaire : Le nouveau système de lavage Planétaire, breveté Smeg, garantit une couverture complète de la cuve, grâce à la double rotation simultanée du bras qui distribue l'eau de manière capillaire, pour de la vaisselle lavée à la perfection.</p>
	<p>Auto 45°- 65° : Le programme Auto 45°-65° est conçu pour la vaisselle normalement sale. Grâce à l'action automatique du capteur Aquatest, il optimise les principaux paramètres de lavage tels que le temps, la température et la charge en eau.</p>		<p>Le programme Verres est dédié à la vaisselle délicate comme les verres et la porcelaine.</p>
	<p>Eco : Le programme Eco est adapté au lavage de la vaisselle normalement sale. L'utilisation du programme Eco vous garantit les meilleures performances en termes de l'efficacité énergétique.</p>		<p>IntensiveProf : Le programme intensif est conçu pour les casseroles et poêles très sales et la vaisselle avec des résidus secs, qui nécessitent un lavage profond et intense.</p>

-  **Normal** : Le programme Normal est adapté à vaisselle et aux casseroles d'usage quotidien, sans encrassement particulier.
-  **Ultra-rapide** : Le programme Ultra-rapide est spécialement conçu pour laver très rapidement (16 min.) les casseroles et casseroles très sales, même avec des résidus secs.
-  **Professionnel** : L'option Professionnel vous permet de convertir la machine de la maison à une utilisation semi-professionnelle avec des programmes qui réduisent considérablement les temps de lavage.
-  **14 couverts** : La gamme Smeg comprend des lave-vaisselle d'une capacité de 7, 10, 12, 13, 14 et 15 couverts selon le modèle.
-  **Watersave** : C'est un système de gestion de l'eau qui, en garantissant les meilleurs résultats de lavage et la consommation d'énergie la plus faible, vous permet de laver une pleine charge avec seulement 10,5 litres d'eau.
-  **Cycle de nettoyage du lave-vaisselle**. Le cycle doit être lancé lorsque la machine est vide, sans vaisselle. Il est recommandé de lancer le programme tous les 2 ou 3 mois, en utilisant des détergents spéciaux pour lave-vaisselle.
-  L'option Dry Assist +, en plus d'économiser l'énergie, assure un séchage parfait de la vaisselle en ouvrant automatiquement la porte à la fin du lavage.
-  **HYGIÈNE 99,9 %** : Programme de lavage à haute température. Le rinçage à 75° garantit l'élimination de 99,9 % des germes et des bactéries, ce qui le rend idéal pour la désinfection.
-  **Trempe** : Le programme de trempage est conçu pour prélever les casseroles et les poêles à froid, en attendant un lavage plus poussé.
-  **Ultraclean** : Le programme Ultraclean, qui se termine par un rinçage antibactérien à 70°C, assure une action bactéricide supplémentaire et un nettoyage en profondeur de la vaisselle.
-  **QuickTime** : L'option QuickTime sélectionnée en conjonction avec n'importe quel programme de lavage (sauf le trempage) réduit le temps de cycle. Même un chargement de vaisselle très sale peut être lavé en moins d'une heure.
-  **Système Stop Aqua total** : Le dispositif prévient les dégâts des eaux grâce à un micro-interrupteur placé sous la cuve, qui bloque instantanément l'entrée de l'eau dans la machine. Une sécurité supplémentaire est garantie par une électrovanne intégrée dans le tuyau d'alimentation coupant l'eau au robinet.
-  **Programme 1 heure** : pour les charges mixtes normalement sales comme la vaisselle et les casseroles, même avec des résidus séchés. La vaisselle est lavée et séchée en 60 minutes.
-  **Programme spécial rapide pour le lavage des verres**.
-  **Classe énergétique C**
-  Le travail visant à l'amélioration continue a permis la création de la deuxième génération du moteur Inverter 2.0, caractérisé par une plus grande efficacité et durabilité dans le temps, ce qui permet des performances très élevées et une consommation d'énergie et un niveau sonore réduits.

Benefit (TT)

Active Light

Simplicité d'usage grâce à la lumière projetée au sol, indiquant lorsque le lave-vaisselle est en fonctionnement et lorsque le cycle est terminé

Les lave-vaisselle Smeg équipés de la fonction ActiveLight signalent l'état de fonctionnement de l'appareil en projetant une lumière au sol pendant le cycle. La lumière s'éteint à la fin du cycle, indiquant que le lave-vaisselle peut être déchargé.

FlexiDuo

Le troisième panier flexible offre un espace supplémentaire, s'adaptant au chargement pour accueillir différents types de vaisselle, garantissant une organisation optimale et une utilisation efficace de la capacité intérieure

Le troisième panier FlexiDuo est composé de deux sections séparées qui peuvent être manipulées indépendamment l'une de l'autre, empilées et/ou retirées, offrant une flexibilité de chargement pour chaque besoin. Selon l'agencement, il permet de placer des tasses, des grands verres, des ustensiles volumineux et des casseroles dans le panier supérieur.

Système de lavage Planetarium

Couverture complète du lavage grâce au mouvement avancé du bras de lavage, une innovation brevetée par Smeg

Le système de lavage Planetarium breveté de Smeg garantit un nettoyage impeccable. Grâce à un double mouvement simultané du pulvérisateur et à 65 rotations par minute, il atteint chaque recoin pour des résultats extraordinaires. Vaisselle, verres et ustensiles seront parfaitement propres en un rien de temps. Un appareil intelligent où l'efficacité et le style se rencontrent, offrant des résultats brillants sans effort.

Système de charnières FlexiFit

Porte à coulissement fluide pour une intégration optimale dans la conception de la cuisine

La hauteur peut varier de 5 cm à 21,5 cm, lui permettant de s'intégrer parfaitement au meuble. Grâce à cette solution, le lave-vaisselle s'intègre harmonieusement à son environnement, la porte et la plinthe étant parfaitement alignés avec les autres meubles de cuisine.

Rails télescopiques Extra Glide

Opérations de chargement et de déchargement plus fluides et plus stables

Les glissières télescopiques Extra Glide assurent une extraction fluide et sûre du panier supérieur, même avec des charges lourdes. Leur conception télescopique assure un mouvement fluide, stable et silencieux, améliorant ainsi l'ergonomie et le confort. Idéales pour optimiser l'espace et faciliter l'utilisation, elles allient durabilité et confort à chaque lavage.

DryAssist+

Le système Dry Assist+ d'ouverture automatique de la porte en fin de cycle assure un séchage rapide et économe en énergie