

ST323PT

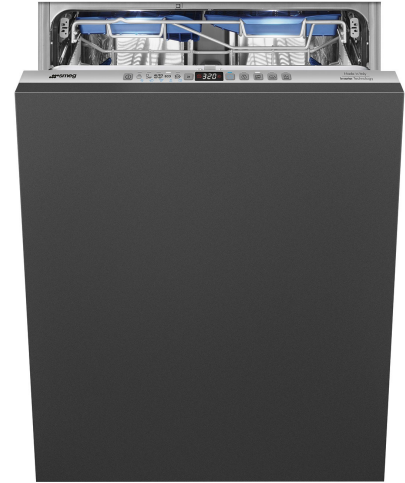

Termékcsalád	Mosogatógépek
Névleges szélesség	60 cm
Névleges magasság	82 cm
Üzembe helyezés	Teljesen integrált beépített
Konyhai panel	Nincs mellékelve
Kosarak száma	3, FlexiDuo
Motor	Inverter 2.0
Type	Semi professional
EAN kód	8017709305086



Programok



Programok száma	10+1	Auto szenzor 45-65	Igen
Mosási hőmérsékletek	45, 50, 65, 70, 75 °C	Keverés	Igen
Áztatás	Igen	Intenzív	Igen
Crystal	Igen	Öntisztító	Igen
Teljes expressz – 60 perc	Igen	Higiénikus 99,9%	Igen
ECO	Igen	Ultra Express	Igen

Opciók

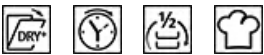

Dry Assist+ opció	Igen	1/2 töltet FlexiZone opció	Igen
Késleltetési idő opció	akár 24 óra	Professzionális opció	Igen

Kosarak



Kosár színe	Szürke	Extra csúszásgátlók	Igen
Kosár összetevőinek színe	Szürke	A felső kosár legnagyobb berakható edénye	19,0 cm
Fogantyú	Műanyag, rozsdamentes acél betéttel a felső és az alsó kosáron	Alsó kosár	4 összehajtható ráccsal
Felső kosár	3 összehajtható ráccsal		

Üvegtartó	Igen	Alsó kosár	Igen
A felső kosár magasságának beállítása	Három szinten (5 cm)	csepegésgátló betétekkel	
		A legnagyobb berakható edény az alsó kosárba	30,0 cm
		Színes belső komponensek	Kék

MŰSZAKI JELLEMZŐK



Width (mm)	598 mm	Max. vízkeménység	100°fH;58°dH
Depth (mm)	545 mm	Szárítórendszer	Természetes kondenzációs szárítás, Dry Assist + automatikus ajtónyitó rendszer a ciklus végén
Megjelenítési típus	LED kijelző (3 számjegy)	Gőzvédelem	Műanyag
Product Height (mm)	818 mm	Belső lámpa	Fehér LED-del
Ellenőrző elemek	Elektronikus	Cső anyaga	Rozsdamentes acél
Kijelző	Késleltetett indítás, Program időjelzője	Szűrő	Rozsdamentes acél
Programme graphics	Symbols	Rejtett fűtőelem	Igen
Be/ki jelzőfény	Igen	Sarokvas	Önkiegyensúlyozó, csúszó, FLEXIFIT
Só jelzőfény	Világítás	Min. és max. homlokpanel súly	2 – 11 kg
Öblítőszer visszajelző	Világítás	Lábazat min. és max. magassága	50 - 215 mm
Ciklus vége jelzés	ActiveLight	Állítható láb	7cm, 820 és 890 mm között
Mosórendszer	Planetárium	Additional gaskets	Yes, with stainless steel plate
Harmadik szórókar	Egyedülálló vagyok	Back cover	Yes
Vízlágyító	Elektronikus beállítással	Depth of dishwasher with open door (mm)	1146
Zavarosság érzékelő	Igen	Előlről állítható hátsó lábak	Igen
Aquatest		Top cover	In plastic
Elárasztásvédelmi rendszer	Total Acquastop		
Vízellátás	Szimpla; hideg/meleg víz max. 60°C - akár 35% -os energiamegtakarítás meleg vízzel		

Teljesítmény / Energiacímke – 2019-es rendelet

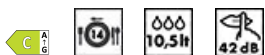

Energihatékonysági osztály	C	Program időtartama	4:25 h:min
Energiafogyasztás [100 ciklusonként, az eco program alapján]	75 kWh	Levegőben terjedő akusztikus zajkibocsátás	42 dB(A) re 1 pW
Névleges kapacitás (ps)	14	Levegőben terjedő akusztikus zajkibocsátási osztály	B
Vízfogyasztás [ciklusonként]	10.5 litres	Energihatékonysági mutató (EEI)	43.8

Elektromos csatlakozás

Csatlakoztatott
áramforrás 5450 W
Jelenlegi
Feszültség 16 A
400-415 V

Frekvencia (Hz) 50 Hz
A kapcsolat típusa Háromfázisú
Tápkábel hossza 200 cm

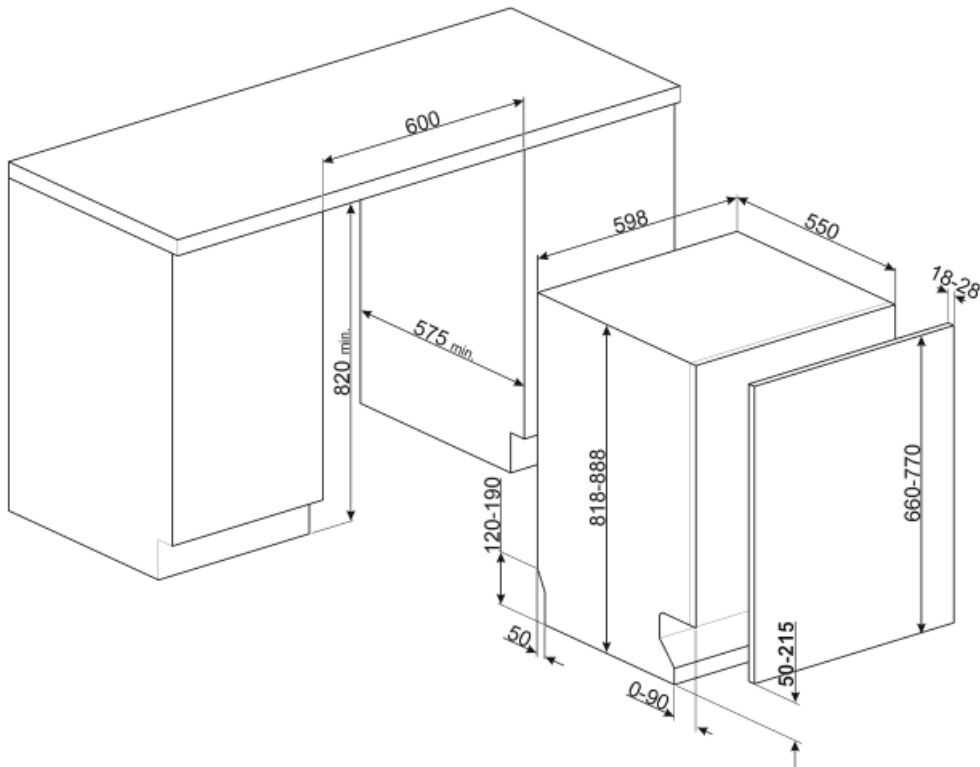

Not included accessories



KITPL60N

Állítható magasságú és mélységű fekete lábawat. Beépíthető az összes teljesen integrált és pult alatti modellbe változtatható forgópántos vagy flexibilis zsanérokkal.



KITPL60X

Lábawat rozsdamentes acélból állítható magassággal és mélységgel. Az összes teljesen beépített és pult alatti modellre felszerelhető változtatható forgópántos vagy flexibilis zsanérokkal.



KITFLEXI

Kit for 60cm dishwashers with FlexiFit hinges for door panel weight >11 kg (max 15 kg 82 cm and 13,5 kg 86 cm)

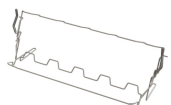

KITGH

Üvegtartó készlet. Az első kosárra kell felszerelni, de csak akkor, ha vannak összehajtható állványok



KIT82CX



KITPL60B

Lábawat készlet fehér színben állítható magassággal és mélységgel. Beépíthető az összes teljesen integrált és pult alatti modellbe változtatható forgópántos vagy flexibilis zsanérokkal.























KITPLV2

Hosszabbító készlet mosogatógéphez és mosógéphez: hossz méterben 2



KIT82CN

Symbols glossary (TT)

	Az Activelight egy LED lámpa, amely használat közben piros foltot vetít a padlóra a mosogatógép alatt.		Az Aquatest egy elektronikus érzékelő, amely a kezdeti áztatási fázis végén méri a víz átlátszóságának fokát. A mért értékek alapján az érzékelő beállítja a legmegfelelőbb programot, így a lehető legjobb mosási eredményt éri el, minimális vízmennyiség mellett.
	Az edények jobb szárítása, foltok hátrahagyása nélkül.		82 cm magas
	Késleltető időzítő: Lehetőség van a kívánt program elindításának legfeljebb 24 órával történő elhalasztására, hogy a mosogatógépet a kívánt időpontra programozza.		FlexiDuo: A FlexiDuo 3. evőeszközkosár lehetővé teszi az evőeszközök vagy kis csészék, merőkanálok vagy terjedelmes edények tetszés szerinti elrendezését: két különálló és mozgatható modulból áll.
	A FlexiFit csuklópántok lehetővé teszik, hogy a konyhapanel átcsússzon a mosogatógép ajtaján, így a konyhai lábazat minimális magassága 5 cm lehet.		FlexiZone: A 1/2 terheléses flexizóna lehetővé teszi az energia-, víz- és időtakarékos mosogatást féltöltet esetén, és nincsenek korlátozások az edények elhelyezésére vonatkozóan.
	Az ExtraGlide vezetőrendszer még simábbá és puhábbá teszi a második kosár futását. Megkönnyíti a mozgást még teljes terhelés esetén is, és a megnövelt kitérésnek köszönhetően megkönnyíti az edények kosárba helyezését.		Zajszint: A kiváló szigetelés és a speciális eszközök minimálisra csökkentik a zajszintet.
	Zajszint: A kiváló szigetelés és a speciális eszközök minimálisra csökkentik a zajszintet.		A Planetárium mosórendszer a kiváló mosogatási eredmények érdekében nagy fordulatszámmal garantálja a gép belsejének teljes lefedettségét, mivel az alap és a permetezők egyidejűleg forognak.
	Automatikus 45°–65°: Az automatikus program szabályozza a ciklus hosszát az előmosás szükségességétől és a szükséges öblítések számától függően.		Kristály: A Kristály program kényes edényekhez használható, mint a poharak és a porcelán.
	Eco Eco, ez a gazdaságos mosási program kis mennyiségű vizet és energiát használ fel annak érdekében, hogy a lehető legkörnyezetbarátabb tisztítási lehetőséget biztosítsa.		Mix: A Mix program a vegyes edények és a mindennapos edények és serpenyők mosogatására alkalmas, különösebb ráragadt szennyeződés nélkül.
	Áztatási program: A áztatási program öblítéssel akadályozza meg a szennyeződés kiszáradását.		Ultratiszta: Az Ultratiszta opció egy végső öblítést hajt végre 70°C-os hőmérsékleten, gyakorlatilag minden baktériumot eltávolítva.
	Professzionális A Professzionális opció lehetővé teszi, hogy a háztartási készülékek félprofesszionális készülékké váljanak a programok révén, amelyek jelentősen csökkentik a mosási időt, és így egy elképesztő, 16 perces mosási ciklust érnek el.		Quick Time: A Quick Time opció akár 55%-kal is csökkentheti a mosási ciklus hosszát.



14 teríték: Terítékek száma.



A víztakarékos rendszer a mosogatógép modelljétől függően a legjobb mosási eredményt biztosítja minimális vízfogyasztás mellett.



Mosogatógép tisztítási ciklus. A ciklust üres géppel, edények nélkül kell elindítani. Javasoljuk, hogy 2-3 havonta futtassa a programot speciális mosogatószerrel.



C energiahatékonysági osztály



A folyamatos fejlesztésre irányuló munka lehetővé tette a nagyobb hatékonysággal és hosszú távú tartóssággal jellemzett második generációs inverter motor 2.0 megalkotását, ami nagyon nagy teljesítményt, valamint alacsonyabb energiafogyasztást és zajszintet tesz lehetővé.



Total Acquastop: Az összes Smeg mosogatógépben megtalálható részleges Acquastop-védelem mellett egyes modellek a vízfelvételi tömlőre szerelt elektronikus eszközzel rendelkeznek, amely figyeli a gépben lévő vízszintet, észleli a tömlő szivárgását, és szükség esetén azonnal kikapcsolja a vízellátást.



Gyors mosási ciklus: normál mértékben szennyezett vegyes töltet, például edények és serpenyők esetén, még rászáradt maradványokkal is. Az edényeket 60 perc alatt elmosogatja és megszáradtja.



A Dry Assist + opció az energiatakarékosság mellett az edények tökéletes szárítását is biztosítja azáltal, hogy a mosogatási ciklus végén automatikusan kinyitja az ajtót.



HIGIÉNIA 99,9% Magas hőmérsékletű mosási program. A 75°-os öblítés garantálja a patogének és baktériumok 99,9%-os eltávolítását.