

ST323PT



| | |
|-----------------------|------------------------|
| Kategoria e produktit | Lavastovilje |
| Gjerësia nominale | 60 cm |
| Lartësia nominale | 82 cm |
| Instalimi | Plotësisht i integruar |
| Paneli i kuzhinës | Nuk përfshihet |
| Nr. i koshave | 3, "FlexiDuo" |
| Motor | Inverter 2.0 |
| Type | Semi professional |
| Kodi EAN | 8017709305086 |



Programe



| | | | |
|----------------------------|-----------------------|-------------------|----|
| Nr. i programeve | 10+1 | Auto sensor 45-65 | Po |
| Temperaturat e larjes | 45, 50, 65, 70, 75 °C | Mix | Po |
| Njom | Po | Intensive | Po |
| Kristal | Po | Self clean | Po |
| "Full express" - 60 minuta | Po | Higjienë 99,9% | Po |
| ECO | Po | Ultra Express | Po |

Programe profesionale



| | | | |
|---------------|-----|------------------|-----|
| Ultra rapid | Yes | Full express PRO | Yes |
| Mix PRO | Yes | "Crystal Pro" | Po |
| Intensive Pro | Yes | | |

Opsionet



| | | | |
|-------------------------------------|----------------|-------------------------------------|----|
| Opsioni "Dry Assist+" | Po | Opsioni profesional | Po |
| Opsioni "Delay timer" | Deri në 24 orë | Opsioni i zonës së larjes intensive | |
| 1/2 e ngarkesës opsioni "FlexiZone" | Po | | |

Kosha



| | | | |
|---|--|---|-------------------------|
| Ngjyra e koshit | Gri | Udhëzues rrëshqitjeje "Extra Glide" | Po |
| Ngjyra e përbërësve të koshit | Gri | Ena më e madhe e ngarkueshme në koshin e sipërm | 19,0 cm |
| Doreza | Në plastikë me insert inoksi në koshin e sipërm dhe të poshtëm | Shporta e poshtme | Me 4 raftë të palosshme |
| Shporta e sipërme | Me 3 raftë të palosshme | Kosh i poshtëm me inserte kundër rrjedhjes | Po |
| Mbajtëse xhami | Po | Ena më e madhe e ngarkueshme në koshin e poshtëm | 30,0 cm |
| Rregullimi i lartësisë së koshit të sipërm | Në tre nivele (5 cm) | Komponentë të brendshëm me ngjyra | Blu |

Veçoritë teknike



| | | | |
|--|---|--|--|
| Width (mm) | 598 mm | Furnizimi me ujë | I vetëm; me ujë të ftohtë/ngrohtë maks. 60°C - "energysave" me ujë të ngrohtë deri në 35% |
| Depth (mm) | 545 mm | Fortësia maksimale e ujit | 100°FH;58°DH |
| Lloji i ekranit | Ekran LED (3 shifror) | Sistemi i tharjes | Tharje natyrale me kondensator, me "Dry Assist"+ sistem automatik i hapjes së dyerve në fund të ciklit |
| Product Height (mm) | 818 mm | Mbrojtja e avullit | Në plastikë |
| Kontrollet | Elektronike | Drita e brendshme | Me LED të bardhë |
| Ekran | Fillim i vonuar, treguesi i kohëzgjatjes së programit | Materiali i vaskës | Inoks |
| Programme graphics | Symbols | Filtri | Inoks |
| Treguesi "On/Off" | Po | Elementi ngrohës i fshehur | Po |
| Treguesi me dritë i kripës | E lehtë | Menteshat | Vetëbalancues, me rrëshqitje, FLEXIFIT |
| Treguesi i shpëlarësit | E lehtë | Lartësia minimale dhe maksimale e panelit të përparmë | 2,5 - 11 kg |
| Treguesi i përfundimit të ciklit | ActiveLight | Lartësia minimale dhe maksimale e bazamentit | 50 - 215 mm |
| Auto switch-off | Yes | Këmbë të rregullueshme | 7 cm, nga 820 deri 890 mm |
| Sistemi i larjes | Planetarium | Additional gaskets | Yes, with stainless steel plate |
| Krahu i tretë spërkatës | I vetëm | Back cover | Yes |
| Zbutësi i ujit | Me vendosje elektronike | Depth of dishwasher with open door (mm) | 1146 mm |
| Sensori i turbullimit "Aquatest" | Po | | |
| Sistemi i mbrojtjes nga përmytjet | Acquastop total | | |

| | |
|---|------------|
| Këmbët e pasme të rregullueshme nga përpara | Po |
| Top cover | In plastic |

Etiketa e performancës/energjisë - Regj. 2019

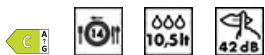

| | | | |
|--|-------------|--|------------------|
| Klasa e efikasitetit të energjisë | C | Kohëzgjatja e programit | 4:25 h:min |
| Konsumi i energjisë [për 100 cikle, bazuar në programin "eco"] | 75 kWh | Emetimet e zhurmës akustike në ajër | 42 dB(A) re 1 pW |
| Kapaciteti nominal (ps) | 14 | Klasa e emetimit të zhurmës akustike në ajër | B |
| Konsumi i ujit [për cikël] | 10,5 litres | Indeksi i efikasitetit të energjisë (EEI) | 43,8 |

Lidhja elektrike

| | | | |
|----------------|-----------|---|----------|
| Fuqia e lidhur | 5450 W | Lloji i lidhjes | Trefazor |
| Rryma | 16 A | Gjatësia e kabllos së furnizimit me energji elektrike | 200 cm |
| Tensioni | 400-415 V | Tapë | Jo |
| Frekuenca (Hz) | 50 Hz | | |

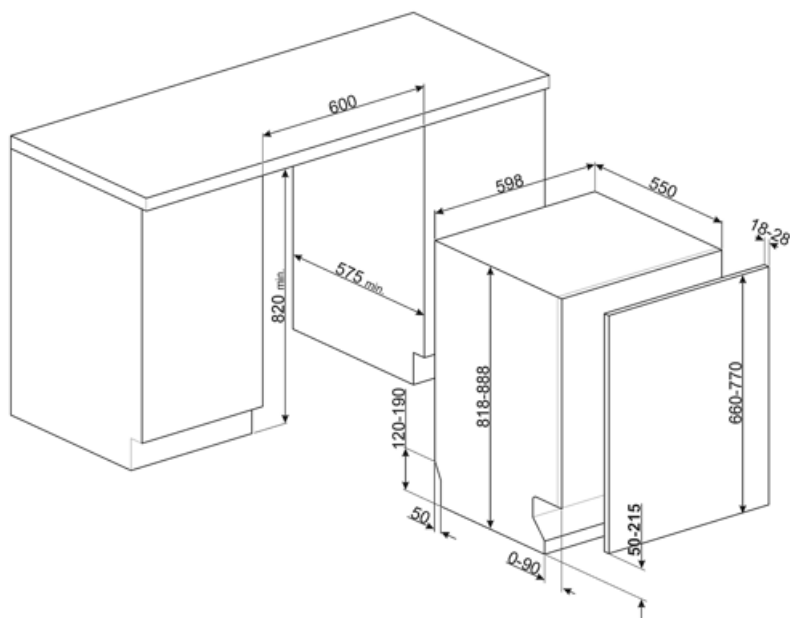

Compatible Accessories



KIT82CN



KIT82SPRAN



KIT82SPRX



KIT82CX



KIT82SPRMW



KITFLEXI

Paketë për lavastovilje 60 cm me mentesha FlexiFit për panele dyersh me peshë >11 kg (maks. 15 kg 82 cm dhe 13,5 kg 86 cm)

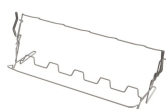

KITGH

Kompleti i mbajtëses së gotave. Duhet të vendoset në koshin e parë, por vetëm nëse ka raftë të palosshme



KITPL60B

Plintues në ngjyrë të bardhë me lartësi dhe gjatësi të rregullueshme. Mund të instalohet mbi të gjitha modelet plotësisht të integruara dhe nën banak me pikë mbështetjeje të ndryshueshme ose mentesha "flexifit".



KITPL60N

Komplet plintuesi në ngjyrë të zezë me lartësi dhe thellësi të rregullueshme. Mund të instalohet mbi të gjitha modelet plotësisht të integruara dhe nën banak me pikë mbështetjeje të ndryshueshme ose mentesha "flexifit".

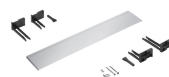

KITPL60X





















Komplet plintuesash në inoks me lartësi dhe thellësi të rregullueshme. Mund të vendoset mbi të gjitha modelet plotësisht të integruara dhe nën banak me bazë të ndryshueshme ose mentesha "flexifit".









KITPLV2

Komplet shtese për lavastovilje dhe lavatriçe: gjatësi m. 2

Symbols glossary

| | | | |
|--|---|---|--|
|  | <p>"Activelight" është një dritë led që projekton një njollë të kuqe në dyshtemenë poshtë lavastoviljes kur pajisja është në përdorim.</p> |  | <p>Sensori "Aquatest" është një sensor elektronik që mat shkallën e transparencës së ujit në fund të fazës fillestare të lagjes. Ai vendos programin më të përshtatshëm bazuar në vlerat e matura, duke marrë kështu rezultatet më të mira të larjes me një sasi minimale uji.</p> |
|  | <p>Për përmirësimin e tharjes së enëve pa lënë njolla.</p> |  | <p>Klasa e efikasitetit të energjisë C</p> |
|  | <p>82 cm i lartë</p> |  | <p>Delay Timer: Opsion për shtyrjen e fillimit të programit të dëshiruar deri në 24 orë në mënyrë që funksionimi i lavastoviljes të programohet në kohën e dëshiruar.</p> |
|  | <p>Opsioni "Dry Assist +", përveç kursimit të energjisë, siguron tharjen perfekte të enëve nëpërmjet hapjes automatike të derës në fund të ciklit të larjes.</p> |  | <p>FlexiDuo: Shporta e 3-të e kompleteve "FlexiDuo" ju lejon të rregulloni kompletet ose filxhanët e vegjël, lugët ose veglat e mëdha sipas dëshirës: përbëhet nga dy module të veçanta dhe të lëvizshme.</p> |
|  | <p>Menteshat "FlexiFit" lejojnë që paneli i kuzhinës të rrëshqasë mbi derën e lavastoviljes, duke lejuar një lartësi minimale të bazamentit të kuzhinës prej 5 cm.</p> |  | <p>FlexiZone: "Flexizone" me ngarkesë ½ ju lejon të lani një ngarkesë të reduktuar duke kursyer energji, ujë dhe kohë dhe nuk ka kufizime për sa i përket vendosjes së artikujve.</p> |
|  | |  | <p>Sistemi udhëzues "ExtraGlide" e bën koshin e dytë të funksionojë edhe më mirë dhe pa probleme. Lehtëson lëvizjen edhe kur është plotësisht i ngarkuar, dhe falë rritjes së rrëshqitjes, lehtëson futjen e pjatave në shportë.</p> |
|  | <p>Puna me qëllim përmirësimin e vazhdueshëm ka lejuar krijimin e gjeneratës së dytë të motorit Inverter 2.0, që karakterizohet nga efikasitet dhe qëndrueshmëri më e madhe me kalimin e kohës, gjë që lejon performancë shumë të lartë dhe një konsum më të ulët të energjisë dhe nivel më të ulët zhurme.</p> |  | <p>Niveli i zhurmës: Izolimi i shkëlqyer dhe pajisjet speciale e mbajnë zhurmën në minimum.</p> |
|  | <p>Niveli i zhurmës: Izolimi i shkëlqyer dhe pajisjet speciale e mbajnë zhurmën në minimum.</p> |  | <p>Sistemi i larjes "Planetarium", me rrotullime të larta në minutë, garanton mbulim të plotë të rezervuarit, falë rrotullimit të njëkohshëm të bazës dhe spërkatësve dhe rezultateve të shkëlqyera larjeje.</p> |
|  | <p>Auto 45°- 65°: Programi automatik rregullon kohëzgjatjen e një cikli në varësi të nevojës për paralarje dhe numrit të shpëlarjeve që kërkohen.</p> |  | <p>Program special i shpejtë për larjen e gotave.</p> |
|  | <p>Kristale: Programi i kristaleve i dedikohet pjatave delikate si gotat dhe porcelani.</p> |  | <p>Eco: Eco, ky program ekonomik larjeje përdor një sasi të vogël uji dhe energjie për të ofruar opsionin më ekologjik të pastrimit.</p> |

-  **IntensivoProf:** Programi intensiv rekomandohet që tenxheret dhe tiganët shumë të ndotur dhe mbetjet e thata të lahen shpejt.
-  **Programi i njomjes:** Programi i njomjes siguron një shpëlarje e cila parandalon tharjen e papastërtive.
-  **Ultraclean:** Opsioni "Ultraclean" kryen një shpëlarje përfundimtare në një temperaturë të lartë prej 70°C duke eliminuar pothuajse të gjitha bakteret.
-  **Quick Time:** Opsioni "Quick Time" mund të zvogëlojë gjatësinë e ciklit të larjes deri në 55%.
-  **Total Acquastop:** Përveç mbrojtjes së pjesshme Acquastop të pranishme në të gjitha lavastoviljet Smeg, disa modele kanë një pajisje elektronike të montuar në tubin e marrjes së ujit, e cila monitoron nivelet e ujit në lavastovilje, zbulon rrjedhjet në tub dhe mbyll furnizimin me ujë menjëherë kur është e nevojshme.
-  **Cikël i shpejtë larjeje për ngarkesa të përziera dhe normalisht të ndotura, si pjatat dhe tiganët, që mund të kenë edhe mbetje të thara. Enët lahen dhe thahen në 60 minuta.**
-  **HIGJENË 99.9%** Programi i larjes me temperaturë të lartë. Shpëlarja 75° garanton heqjen e 99,9% të mikrobeve dhe baktereve.
-  **Mix:** Programi "Mix" është i përshtatshëm për enë të përziera dhe tenxhere dhe tigane të përditshme, pa ndonjë inkustrim të madh.
-  **Ultra Rapid:** Programi "Ultra Rapid" është i posaçëm për larje shumë të shpejtë (16 min.). Tenxhere dhe tiganë shumë të ndotura, madje edhe me mbetje të ngurtësuar.
-  **Professional:** Opsioni "Professional" mundëson konvertimin e pajisjeve shtëpiake në gjysmëprofesionale për shkak të programeve të cilat reduktojnë ndjeshëm kohën e larjes për të marrë një cikël mahnitës prej 16 minutash.
-  **14 komplete pjatash:** Numri i completeve të pjatave.
-  **Sistemi "WaterSave"** siguron rezultatet më të mira të larjes me konsum minimal të ujit në varësi të modelit të lavastoviljes.
-  **Cikli i pastrimit të lavastoviljes.** Cikli duhet të fillohet kur lavastovilja të jetë bosh, pa asnjë enë. Rekomandohet që programi të zbatohet çdo 2-3 muaj, duke përdorur detergjentë të veçantë për lavastovilje.

Benefit (TT)

Active Light

Kontroll maksimal falë dritës së projektuar në dysHEME, që tregon se kur enëlarësja është duke punuar dhe kur cikli ka përfunduar

Enëlarëset Smeg të pajisura me ActiveLight sinjalizojnë statusin e aktivitetit të pajisjes duke projektuar një dritë në dysHEME ndërsa cikli është në punë e sipër. Drita fiket në përfundim të ciklit, duke sinjalizuar që enëlarësja mund të shkarkohet.

FlexiDuo

Koshi i tretë fleksibël jep më shumë hapësirë, duke e përshtatur ngarkesën për të pranuar enë të llojeve të ndryshme, duke garantuar organizimin optimal dhe përdorim efikas të kapacitetit të brendshëm

Koshi i dytë FlexiDuo përbëhet nga dy seksione të ndara që mund të menaxhohen në mënyrë të pavarur nga njëra-tjetra, të stivohen dhe/ose të hiqen, duke ofruar fleksibilitet në ngarkim për çdo nevojë. Në varësi të sistemimit, ai mundëson vendosjen e filxhanëve, gotave të larta, takëmeve dhe tenxhereve e tiganëve në koshin e sipërm.

Sistem larjeje Planetarium

Larje e plotë dhe e thellë falë lëvizjes së përparuar të krahut spërkatës, një novacion i patentuar nga Smeg

Sistemi i larjes Planetarium i patentuar nga Smeg garanton pastrim pa të meta. Me një lëvizje të dyfishtë të njëkohshme të spërkatësit dhe 65 rrotullimet për minutë, ai arrin çdo qoshe e cep për rezultate të jashtëzakonshme. Pjatat, gotat dhe takëmet do të jenë të pastra menjëherë. Një sistem inteligjent ku efikasiteti dhe stili takohen, duke ofruar rezultate të shkëlqyeshme pa mundim.

Sistemi i menteshave Flexifit

Derë me lëvizje të lehtë për integrim optimal në dizajnin e kuzhinës

Lartësia e plintit mund të ndryshojë nga 5 cm deri në 21,5 cm, duke mundësuar futjen e tij perfekte në dollap. Falë kësaj zgjidhjeje, enëlarësja ndërthuret në harmoni me mobilet përreth, me derën dhe plintin të kombinuara në mënyrë të përsosur me mobilet e tjera të kuzhinës.

Shinat teleskopike Extra Glide

Procese më të lehta dhe më të qëndrueshme ngarkimi dhe shkarkimi

Shinat teleskopike Extra Glide garanton nxjerrjen e lehtë dhe të sigurt të koshit të sipërm, edhe me ngarkesa të rënda. Dizajni teleskopik garanton lëvizje të lehtë, të qëndrueshme dhe të heshtur, që përmirëson ergonominë dhe praktikitetin. Ideal për optimizimin e hapësirës dhe lehtësi në përdorim, kombinohet jetëgjatësia dhe rehatia në çdo proces larjeje.

DryAssist+

Sistemi Dry Assist+ i hapjes automatike të derës në përfundim të ciklit garanton tharjen e shpejtë dhe me efikasitet energjie