

ST3326L



Produktgruppe	Oppvaskmaskine
Kommersiell bredde	60 cm
Kommersiell høyde	82 cm
Installasjonstype	Integrert
Ant. kurver	2
EAN-kode	8017709246549



Programs



Antall programmer	5 + +5 hurtigprogrammer	Auto sensor 45-65	Ja
Vasketemperaturer	38, 45, 50, 55, 65, 70 °C	Ultraclean	Ja
Bløtlegging	Ja	ECO hurtig	Ja
Hurtig 27'	Ja	Finvask, hurtig	Ja
Glass	Ja	Normal hurtig	Ja
ECO	Ja	Intensiv og hurtig	Ja

Funksjoner

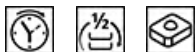

Energibesparing med EnerSave	Ja	Funksjoner for multitabletter	Ja
Forsinkelsestimerfunksjon	Opp til 24 timer, med automatisk bløtlegging	Hurtigtidsvalg	Ja
FlexiZone for halv last i over- eller underkurv	Ja		

Kurver



Farge på kurv	Grå	Maksimal belastning i oppvaskmaskinens øvre kurv	23,5 cm
Farge på kurvdeler	Grå		
Håndtak	I plast med rustfritt stål innsatt i øvre og nedre kurv		
Øvre kurv	Med fast støtte		

Høydejustering av den øvre kurv	I tre horisontale nivåer	Nedre kurv	Med fire sammenleggbare hyller
Øvre kurv med lett glidesystem	Ja	Nedre kurv med antidrypp innlegg	Ja
		Maksimal belastning i oppvaskmaskinens underkurv	30,0 cm
		Farge innvendige deler	Grå antislipp innsatser, Grønne håndtak, Grønn plastikkplate for regulering av andre kurv på tre nivåer, Grønn Planetarium
		Bestikkurv	Plass til 13 kuvert

Tekniske egenskaper



Bredde (mm)	598 mm	Flomvern system	Total Aquastop
Dybde (mm)	545 mm	Vanntilførselsrør	Enkelt; kaldt/varmt vann opptil 60 °C - opp til 35 % energibesparelse
Antall tegn i display	3 siffer	Maks vannhardhet	100°FH;58°dH
Produktets høyde (mm)	818 mm	Tørkesystem	Naturlig kondensstørking, med EnerSave automatisk døråpning ved programslutt
Kontroller	Elektronisk	Dampbeskyttelse	I plast
Display	Forsinket start, Programindikator, Resttidsindikator	Rørmateriale	Rustfritt stål
Grafikk program	Symboler	Filter	Rustfritt stål
På / av-indikator	Ja	Skjult varmeelement	Ja
Saltlys indikator	Lampe	Hengsler	Selvbalerende med variabelt støttepunkt
Skyllehjelp indikator	Lampe	Min. og Max frontpanelvekt	2 - 9 kg
Stopsyklus indikator	Active Light	Min. og Max. Høyde sokkelist	100 - 228 mm
Vaskesystem	Planetarium	Justerbare føtter	7 cm, fra 820 til 890 mm
Tredje spylearm	Enkelt	Dybde på oppvaskmaskine med åpen dør (mm)	1168
Vann mykner	Med elektronisk innstilling	Bakføttene justerbar fra forsiden	Ja
Turbiditet sensor	Ja	Øvre deksel	I plast
Aquatest			

Elektrisk tilkobling

Støpseltype	(F;E) Schuko	Frekvens	50 Hz
Nominell effekt	1800 W	Type tilkobling	Single-fase
Strøm	10 A	Lengde på ledning	140 cm
Spennning	220-240 V		

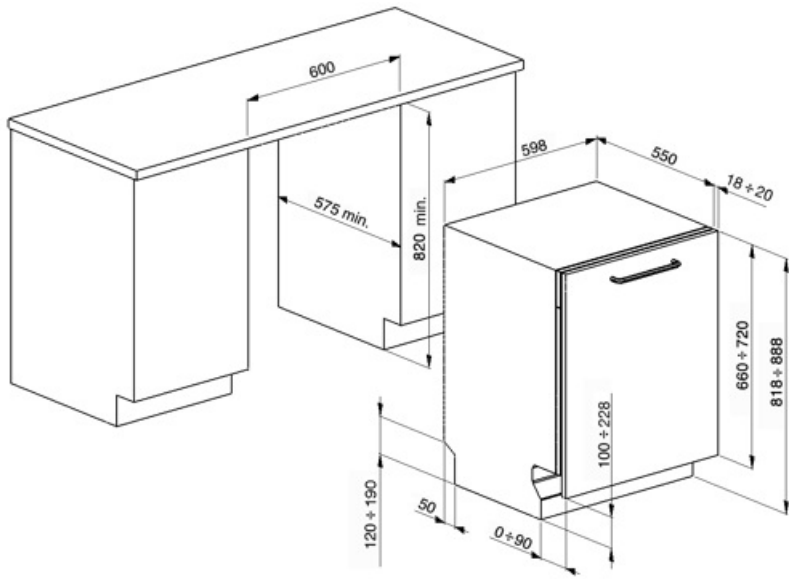

Not included accessories



KIT6CX

Classic stålpanel i rustfritt stål med 14 mm estetisk håndtak. Kan monteres på fullintegrerte oppvaskmaskiner.



KIT82CAN

Classic estetisk panel i antrasitt med 14 mm håndtak. Kan monteres på fullintegrerte oppvaskmaskiner.

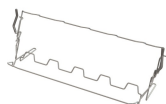

KITGH

Kit glass holder. It has to be fitted on the first basket but only if there are foldable racks

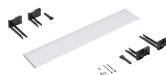

KITPL60B

Monteringssett for sokkellist i hvit farge med justerbar høyde. Kan monteres over alle fullintegrerte og underbenkmodeller med fast svinghengsel. Kan også installeres på modeller med variabelt svinghengsel eller flexifit-hengsler.



KITPL60N

Monteringssett for sokkellist i sort farge med justerbar høyde. Kan monteres over alle fullintegrerte og underbenkmodeller med fast svinghengsel. Kan også installeres på modeller med variabelt svinghengsel eller flexifit-hengsler.



KITPL60X





















Monteringssett for sokkellist i rustfritt stål med justerbar høyde. Kan monteres over alle fullintegrerte og underbenkmodeller med fast svinghengsel. Kan også installeres på modeller med variabelt svinghengsel eller flexifit-hengsler.



KITPLV2

Kit extension for dishwasher and washing machine: lenght mt. 2

Symbols glossary (TT)

 <p>A+++: Apparater med dette symbolet kan redusere energiforbruk med ytterligere 30% fra standard A energimerking.</p>	 <p>ActiveLight er en led-lampe som projiserer et rødt punkt på gulvet under oppvaskmaskinen når apparatet er i bruk.</p>
 <p>Aquatest-sensoren er en elektrisk sensor som måler grad av vanngjennomsiktighet i den innledende bløtleggingsfasen. Basert på målte verdier vil sensoren stille inn det best egnede programmet, slik at man oppnår de beste vaskeresultatene med minimum mengde vann.</p>	 <p>For å forbedre tørkingen av oppvasken.</p>
 <p>82 cm høyde</p>	 <p>Forsinkelsetid: Ekstravalg som utsetter starten til det ønskede programmet med opptil 24 timer, slik at man kan programmere oppvaskmaskinen så den starter ved ønsket tidspunkt.</p>
 <p>EasyGlide: Bekvemt EasyGlide-system for enkel avlastning av apparatet og maksimal fleksibilitet i maskinlasten.</p>	 <p>Ideelt for multifunksjonsvaskemiddel. Denne funksjonen gir optimal vask og utfylles av tablettene med kombinert virkning. Når denne funksjonen er aktivert vil det ikke brukes salt og skyllemiddel.</p>
 <p>FlexiZone: Halv-last FlexiZone gjør det mulig å vaske en redusert last mens det spares energi, vann og tid, og det finnes ingen restriksjoner hva angår plassering.</p>	 <p>Støynivå: Ypperlig isolasjon og spesialenheter reduserer støy til et minimum.</p>
 <p>Planetarium vaskesystem, med høy rotasjon per minutt, garanterer komplett dekning av tanken, takket være simultan rotasjon i base og spylere, samt ypperlige vaskeresultater.</p>	 <p>Auto 45°- 65°: Autoprogrammet regulerer lengden på syklusen avhengig av behovet for forvask og antall skyllinger som kreves.</p>
 <p>Delikat Hurtig: Programmet Delikat Hurtig er egnet for hurtig delikat oppvask.</p>	 <p>Eco: Dette økonomiske vaskeprogrammet bruker en lav mengde vann og strøm for et mer miljøvennlig vaskevalg.</p>
 <p>Eco: Dette økonomiske vaskeprogrammet bruker en lav mengde vann og strøm for et mer miljøvennlig vaskevalg.</p>	 <p>Normal hurtig: Programmet Normal Hurtig er egnet for hurtig blandet vask til hverdagsbruk.</p>
 <p>Soak-program: Soak-programmet er en skyllesyklus for å unngå at urenheter størkner.</p>	 <p>Strong&Fast: Dette spesialprogrammet bruker mindre enn 1 time for å eliminere de mest hardtsittende urenheter og størknede rester.</p>
 <p>Plass til 13 kuvert: Antall kuvert.</p>	 <p>Total Aquastop: I tillegg til den delvise Aquastop på alle oppvaskmaskiner fra Smeg, har noen modeller en elektronisk enhet montert i vanninnløpsslangen som overvåker maskinens vannnivå, registrerer lekkasjer i slangen og slår av vannforsyningen umiddelbart hvis nødvendig.</p>
 <p>Systemet WaterSave sikrer de beste vaskeresultater med minimalt vannforbruk, avhengig av oppvaskmaskinens modell.</p>	