

# ST353BQL



Rodzina produktów	Zmywarka
Szerokość	60 cm
Wysokość handlowa	82 cm
Instalacja	Do zabudowy
Panel kuchenny	Brak
Liczba koszy	3, FlexiDuo
Silnik	Inverter 2.0
Kod EAN	8017709306892



## Programy / Funkcje



Liczba programów	10+1	Auto 45-65	Tak
Temperatura zmywania	38, 45, 50, 55, 65, 70, 75 °C	Mix	Tak
Namaczanie	Tak	Cichy (-2 dB)	Tak
Ekspres 27'	Tak	Intensywny	Tak
Kryształ	Tak	Automatyczne czyszczenie	Tak
Ekspres 60'	Tak	Hygiene 99,9%	Tak
ECO	Tak		

## Opcje



Opcja Dry Assist+	Tak	FlexiZone - 1/2 załadunku	Tak
Funkcja opóźnionego startu	Do 24 godzin	Opcja programów specjalnych	Tak

## Kosze



Kolor koszy	Szary	Rozmiar największego naczynia w koszu górnym	19,0 cm
Kolor elementów koszy	Szary	Dolny kosz	Z 4 składanymi stelażami
Uchwyt	Kosz dolny i górny wykonany z tworzywa sztucznego		

Górny kosz	Z 1 składanym stelażem	Dolny kosz ze specjalnymi wkładkami, optymalizującymi proces suszenia	Tak
Uchwyt na kieliszki	Tak	Rozmiar największego naczynia w koszu dolnym	30,0 cm
Regulacja wysokości górnego kosza	3 poziomy	Kolor wewnętrznych elementów	Zielony

## Specyfikacja techniczna



Szerokość (mm)	598 mm	Podłączenie wody	Pojedyncze; Możliwość podłączenia ciepłej wody (max 60°C) - oszczędność energii elektrycznej do 35%
Głębokość (mm)	545 mm	Max. twardość wody	100°FH;58°dH
Rodzaj wyświetlacza	Wyświetlacz LED (3 cyfry)	System suszenia	Naturalne suszenie kondensacyjne, z systemem automatycznego otwierania drzwi Dry Assist + na koniec cyklu
Wysokość produktu (mm)	818 mm	Zabezpieczenie przed parą	Z tworzywa sztucznego
Sterowanie	Elektroniczne	Materiał zbiornika	Stal nierdzewna
Wyświetlacz	Opóźnienie startu, Wskaźnik czasu trwania cyklu	Filtr	Stal nierdzewna
Grafika programów	Symbole	Ukryty element grzewczy	Tak
Przycisk Włącz/Wyłącz	Tak	Zawiasy	Zawiasy stałe, samopoziomujące bez możliwości regulacji
Wskaźnik braku soli	Lampka	Min. i max. ciężar frontu	2 - 9 kg
Wskaźnik braku nabłyszczacza	Lampka	Min. i max. wysokość cokołu	100 - 228 mm
Wskaźnik zakończenia cyklu	ActiveLight - wskazanie pracy urządzenia na podłodze	Regulowane nóżki	7 cm, od 820 do 890 mm
System zmywania	Planetarny	Tylna obudowa	Tak
Trzecie górne ramie spryskujące	Pojedyncze	Głębokość zmywarki z otwartymi drzwiami (mm)	1146
Zmiękczacze wody	Z elektronicznym sterowaniem	Regulacja tylnych nóg od frontu	Tak
Aquatest - czujnik zabrudzenia wody	Tak	Górna pokrywa	Z tworzywa sztucznego
Zabezpieczenie przed zalaniem	Aquastop - pełne zabezpieczenie		

## Wydajność / Nowa Etykieta Energetyczna

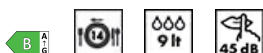

Klasa efektywności energetycznej	B	Czas trwania cyklu	4:25 h:min
Energy consumption [per 100 cycles, based on the eco programme]	64 kWh	Poziom emitowanego hałasu akustycznego	45 dB(A) re 1 pW
		Klasa emisji hałasu akustycznego	C

Pojemność znamionowa (ps) 14  
Zużycie wody (na cykl) 9.0 litres

Indeks wydajności energetycznej (EEI) 37.8

## Podłączenie elektryczne

Wtyczka (F;E) Schuko  
Moc 1800 W  
Natężenie prądu (A) 10 A  
Napięcie 220-240 V

Częstotliwość (Hz) 50 Hz  
Typ połączenia 1 fazowy  
Długość przewodu zasilającego (cm) 140 cm

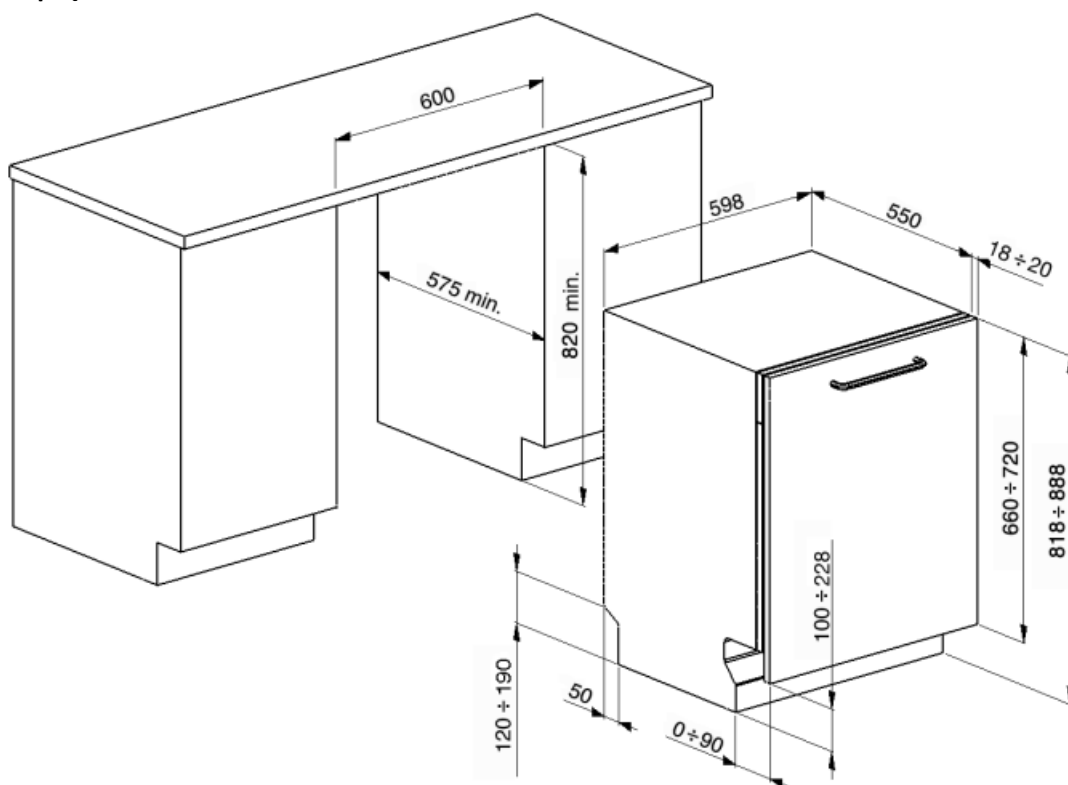

## Not included accessories

### KITPL60FABB

Zestaw odbojników w kolorze białym z regulacją wysokości. Może być zamontowany na wszystkich modelach w pełni zintegrowanych i podblatowych z zawiasami stałymi. Może być zamontowany również w modelach z zawiasami FlexiFit lub zmiennym Fulcrum.



### KIT82CX



### KITPLV2

Zestaw przedłużający do zmywarek i pralek: długość 2 m



### KIT82CN



### KITPL60FABX

Zestaw odbojników ze stali nierdzewnej z regulacją wysokości. Może być zamontowany na wszystkich modelach w pełni zintegrowanych i podblatowych z zawiasami stałymi. Może być zamontowany również w modelach z zawiasami FlexiFit lub zmiennym Fulcrum.

### KITPL60FABN

Zestaw odbojników w kolorze czarnym z regulacją wysokości. Może być zamontowany na wszystkich modelach w pełni zintegrowanych i podblatowych z zawiasami stałymi. Może być zamontowany również w modelach z zawiasami FlexiFit lub zmiennym Fulcrum.







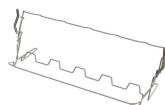

















### KITGH

Zestaw składanych uchwyty do szkła, do zmywarek 60 cm. Do montażu na górnym koszu.

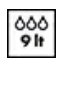
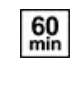

## Symbols glossary (TT)

	<p>Active light to ledowe światło umieszczone pod zmywarką, dzięki któremu na podłodze widoczna jest czerwona plamka sygnalizująca trwający cykl zmywania.</p>		<p>Aquatest mierzy czystość wody podczas programu automatycznego i automatycznie zapewnia minimalne zużycie wody i energii.</p>
	<p>Aby poprawić suszenie naczyń bez pozostawiania zacieków.</p>		<p>Wysokość 82 cm</p>
	<p>Opóźniony start: Opcja umożliwiająca przesunięcie rozpoczęcia żadanego programu o maksymalnie 24 godziny, aby zaprogramować zmywarkę na pracę w żdanym czasie.</p>		<p>FlexiDuo: Koszyk FlexiDuo pozwala na optymalny załadunek sztućców oraz małych filiżanek. Koszyk składa się z dwóch ruchomych modułów.</p>
	<p>Flexizone: System pozwala na umycie niewielkiej ilości naczyń, oszczędzając przy tym zużycie energii, wody oraz redukując czas pracy urządzenia.</p>		<p>Poziom hałasu</p>
	<p>System planetarnego zmywania</p>		<p>Program prania</p>
	<p>Program Kieliszki dedykowany jest do delikatnych naczyń takich jak kieliszki czy porcelana.</p>		<p>Eco: ten ekonomiczny program prania wykorzystuje małą ilość wody i energii, aby zapewnić najbardziej przyjazną dla środowiska opcję czyszczenia.</p>
	<p>Normalny: Program normalny jest odpowiedni do codziennego użytku.</p>		<p>Namaczanie: Specjalna funkcja namaczania naczyń i sztućców w zimnej wodzie.</p>
	<p>Szybki 27 min: Program, który trwa 27 min i jest odpowiedni do lekkich zabrudzeń.</p>		<p>Ultra czysty: Opcja Ultra czysty zapewnia finalne płukanie w temperaturze 70°C, co pozwala na wyeliminowanie wszystkich bakterii.</p>
	<p>Ustawienie nr 14</p>		<p>Większość modeli zmywarek jest wyposażonych w system Total Aquastop, który pozwala uniknąć zalania mieszkania w przypadku nieszczelności urządzenia. Zmywarka posiada czujnik poziomu wody, który blokuje dopływ wody do urządzenia w przypadku nieszczelności.</p>
	<p>System WaterSave zapewnia najlepsze rezultaty zmywania przy minimalnej ilości zużywanej wody, w zależności od modelu zmywarki.</p>		<p>Szybki cykl zmywania normalnie zabrudzonych naczyń i patelni, nawet z zaschniętymi resztkami. Naczynia są myte i suszone w ciągu 60 minut.</p>
	<p>Cykl czyszczenia zmywarki. Cykl należy rozpocząć przy pustym urządzeniu, bez naczyń. Zaleca się uruchamianie programu co 2-3 miesiące, przy użyciu specjalnych środków do mycia naczyń.</p>		<p>SILENT: Cykl zmywania odpowiedni dla normalnie zabrudzonych naczyń, nawet z zaschniętymi resztkami. Zapewnia maksymalną redukcję hałasu i dlatego jest idealny, jeśli chcesz go uruchomić w nocy.</p>
	<p>Umożliwia włączenie dodatkowych programów po wybraniu ich razem z dowolnym cyklem prania.</p>		<p>Opcja Dry Assist +, oprócz oszczędności energii, zapewnia idealne wysuszenie naczyń poprzez automatyczne otwarcie drzwi po zakończeniu cyklu zmywania.</p>



Klasa efektywności energetycznej B



Higiena 99,9%: Program mycia w wysokiej temperaturze. Płukanie w 75°C gwarantuje usunięcie 99,9% zarazków i bakterii.



Prace mające na celu ciągłe doskonalenie pozwoliły na stworzenie drugiej generacji silnika Inverter 2.0, charakteryzującego się większą wydajnością i trwałością w czasie, co pozwala na uzyskanie bardzo wysokiej wydajności oraz niższego zużycia energii i poziomu hałasu.