

ST354BQL



Produktgrupp	Diskmaskin
Kommersiell bredd	60 cm
Kommersiell höjd	82 cm
Installation	Integrerad
Snickerilucka	Ingår ej
Antal korgar	3, FlexiDuo
Motor	Inverter 2.0
EAN-kod	8017709306908



Program/funktioner



Antal program	12+2	Autosensor 45–65	Ja
Temperatur för disk	38, 45, 50, 55, 65, 70, 75 °C	Mix	Ja
Avspolning	Ja	Tyst (-2 dB)	Ja
Express 27 min	Ja	Intensiv	Ja
Kristall	Ja	Självrengöring	Ja
Full express – 60 minuter	Ja	Hygien 99,9 %	Ja
Eco	Ja	Findisk	Ja
Green express	Ja	Plåtar	Ja

Alternativ

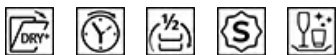

Dry Assist+-alternativ	Ja	Alternativet specialprogram	Ja
Fördröjd start	Upp till 24 timmar med automatisk sköljning	Clean&Shine-alternativ	Ja
Flexizone, halv last i över- eller underkorg	Ja		

Korgar



Färg på korgar	Grå	Maxstorlek på disk i överkorg	19,0 cm
Färg på korgens delar	Grå		

Handtag	På den övre- och undre korgen	Nederkorg	Med fyra fällbara ställ
Överkorg	Med 1 fällbart ställ	Nederkorg med anti-droppinsats	Ja
Nivåjustering av överkorg	På tre horisontella nivåer	Maxdiameter på tallrik i underkorg	30,0 cm
		Färg på innerdetaljer	Grön

Teknisk specifikation



Bredd produkt (mm)	598 mm	Vattenanslutning	Enkel; kallt/varmt vatten upp till 60°C-varmt vatten ger en energibesparing på upp till 35%
Djup produkt (mm)	545 mm	Max vattenhårdhet	100°FH;58°dH
Typ av display	LED-display	Torksystem	Naturlig kondensortorkning med det automatiska lucköppningssystemet Dry Assist + vid cykelns slut
Produktens höjd (mm)	818 mm	Ångskydd	I plast
Kontrolltyp	Elektronisk touchkontroll	Material på innerutrymme	Rostfritt stål
Typ av display	Fördröjd start, Programindikator, Förbrukning	Filter	Rostfritt stål
Grafik program	Symboler	Dolt värmeelement	Ja
Av/på indikator	Ja	Gångjärn	Självbalanserande med fast stödjepunkt
Saltindikator	Ja	Min. and max. vikt på frontlucka	2–9 kg
Indikator för sköljning	Ja	Min. and max sockelhöjd	100–228 mm
Indikator vid programslut	Active Light	Justerbara fötter	7 cm, från 820 till 890 mm
Disksystem	Planetarium	Bakre skydd	Ja
Tredje spolarm	Enkel	Diskmaskinens med öppen lucka (mm)	1146
Avhårdare	Med elektronisk styrning	Bakre fot justerbar framifrån	Ja
Grumlighetssensor - Aquatest	Ja	Övre skydd	I plast
Översvämningskydd	Total Aquastop		

Prestanda/Energimärkning – Reg. 2019

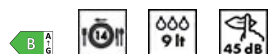

Energieffektklass	B	Programlängd	4:25 h:min
Energiförbrukning [per 100 cykler, vid användning av ekoprogrammet]	64 kWh	Luftburet akustiskt buller räknat i dB(A) re 1 pW	45 dB(A)
Nominell kapacitet (ps)	14	Utsläppsklass för luftburet akustiskt buller	C
Vattenförbrukning [per cykel]	9.0 litres	Energieffektivitetsindex (EII)	37.8

Elektrisk anslutning

Typ av kontakt	(F;E) Eurokontakt	Frekvens	50 Hz
Anslutningseffekt	1800 W	Typ av anslutning	1-fas
Ström	10 A	Sladdens längd	140 cm
Spänning	220-240 V		

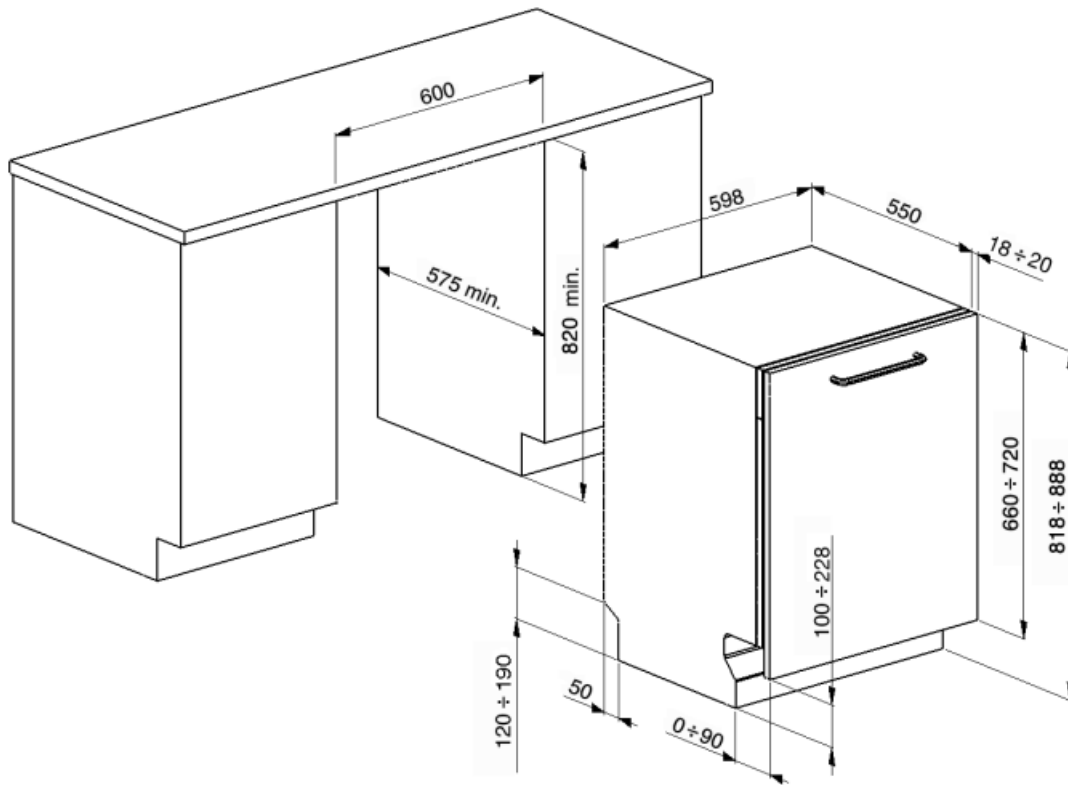

Tillbehör ingår ej

KITPL60FABB



Sockelkit i vitt med justerbar höjd. Kan monteras över alla helt integrerade och underbyggda modeller med gångjärn med fast stödpunkt. Kan även installeras på modeller med gångjärn med variabel stödpunkt eller flexifit-gångjärn.

KITPL60FABX

Sockelkit i rostfritt stål med justerbar höjd. Kan monteras över alla helt integrerade och underbyggda modeller med gångjärn med fast stödpunkt. Kan även installeras på modeller med gångjärn med variabel stödpunkt eller flexifit-gångjärn.

KITPL60FABN

Sockelkit i svart med justerbar höjd. Kan monteras över alla helt integrerade och underbyggda modeller med gångjärn med fast stödpunkt. Kan även installeras på modeller med gångjärn med variabel stödpunkt eller flexifit-gångjärn.

KIT82CX



KITPLV2

Förlängningskit till diskmaskiner och tvättmaskiner 2m



KITGH



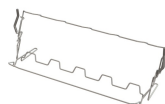



















Vinglashållare för nedre diskmaskinskorgen. **Passar endast i korgar med fällbara tallriksstöd.**



KIT82CN



Symbols glossary (TT)

	Activelight är en LED-lampa som projicerar en röd fläck på golvet under diskmaskinen när apparaten används.		Aquatest mäter vattnets klarhet under ett autoprogram och säkerställer automatiskt minsta förbrukning av vatten och energi.
	Anti-dropp: Vissa modeller av diskmaskiner är utrustade med specialister som förbättrar torkningsprocessen.		COMM_HEIGHT_82_72dpi
	Fördröjningstimer: Fördröjningstimern kan skjuta upp start av programmet med upp till 24 timmar.		FlexiDuo: FlexiDuo 3: e bestickkorgen gör att du kan ordna bestick eller små koppar, slevor eller skrymmande redskap hur du vill: den består av två separata och rörliga delar.
	FlexiZone: Flexizonen med ½ belastning låter dig tvätta en reducerad belastning, vilket sparar energi, vatten och tid och det finns inga begränsningar för var föremålen placeras.		Ljudnivå: Utmärkt isolering och speciella enheter som håller ljudnivån på ett minimum.
	Disksystemet Planetarium, med ett högt antal rotationer per minut, garanterar att hela tanken täcks, tack vare samtidig rotation av basen och spolarmarna, vilket ger utmärkta diskresultat.		Auto 45 °C–65 °C: Autoprogrammet reglerar cykelns längd beroende på om det finns behov av fördisk samt antalet sköljningar som behövs.
	Kristall: Kristallprogrammet är särskilt utformat för ömtåligt disk gods som glas och porslin.		Fin: Diskprogrammet Fin är utformat för ömtåligt disk gods som inte är jättesmutsigt.
	Eco: Eco, det här ekonomiska tvättprogrammet använder en mindre mängd vatten och energi i syfte att erbjuda det mest miljövänliga tvättalternativet.		Mix: Mix-programmet passar för blandat porslin och vardagsgrytor och kastruller som inte har särskilt mycket intorkad smuts.
	Blötlägningsprogram: Blötlägningsprogrammet sköljer disken för att undvika att smutsen torkar in.		Express 27 min: "Express 27 min"-programmet är en snabb diskcykel vid låg temperatur för lätt nedsmutsad disk.
	Ultrarent: Alternativet Ultrarent utför en slutgiltig sköljning i en hög temperatur på 70 °C vilket eliminerar praktiskt taget alla bakterier.		Plats för 14 kuvert: Antal kuvert.
	Totalt Acquastop: Utöver det delvisa Acquastop-skydd som finns i alla Smegs diskmaskiner så har vissa modeller en elektronisk enhet monterad på vatteninloppsslangen. Denna kontrollerar vattennivån i maskinen, upptäcker läckor i slangen och stänger av vattentillförseln omedelbart vid behov.		Pekkontroll: Användarvänliga pekkontroller gör det möjligt att programmera apparaten med en enkel knapptryckning.
	Systemet WaterSave garanterar de bästa diskresultaten med den lägsta vattenförbrukningen beroende på diskmaskinens modell.		GREEN EXPRESS Tvättprogram med låg vatten- och energiförbrukning.

-  Snabb diskcykel för normalt nedsmutsat, blandat diskods som tallrikar och grytor, även med intorkade rester. Diskgodset diskas och torkas på 60 min.
-  TYST: Diskcykel som passar för normalt nedsmutsad disk, även med intorkade rester. Försäkrar maximal ljuddämpning och är därför perfekt för den som vill köra programmet på natten.
-  Dry Assist+-alternativ, utöver att vara energisparande så försäkrar detta alternativ att diskgodset torkar perfekt eftersom luckan öppnas automatiskt vid diskcykelns slut.
-  Bakplåtsprogram: för intensiv rengöring av ugnsplåtar. Placera plåtarna i diskmaskinens underkorg.
-  HYGIEN 99,9 % Diskprogram med hög temperatur. Sköljningen vid 75° garanterar att 99,9 % av alla bakterier och mikroorganismer avlägsnas.
-  Rengöringscykel för diskmaskinen. Cykeln ska startas i en tom maskin utan disk. Vi rekommenderar att programmet körs var 2–3 månad och att ett speciellt diskmaskinsrengöringsmedel används.
-  Tillåter dig att aktivera ytterligare program när de väljs tillsammans med valfri tvättcykel. När önskad tvättcykel har valts, tryck på knappen (
-  Clean&Shine-alternativ: Detta alternativ lägger till en extra sköljning i diskcykeln för perfekta resultat som även ger disken mer glans.
-  Energieffektivitetsklass B
-  Arbetet som syftar till kontinuerlig förbättring har lett till skapandet av den andra generationens invertermotor 2.0, som ger en väldigt hög prestanda och hållbarhet över tiden, samt lägre energiförbrukning och ljudnivå.