

ST363CL



Famiglia	Lavastoviglie
Larghezza commerciale	60 cm
Altezza commerciale	82 cm
Installazione	Incasso scomparsa totale
Pannello cucina	Non in dotazione
N° cesti	3, FlexiDuo
Motore	Inverter 2.0
Codice EAN	8017709306885



Programmi / Funzioni



Numero di programmi	10+1	Auto 45-65	Si
Temperature di lavaggio	38, 45, 50, 55, 65, 70, 75 °C	Mix	Si
Ammollo	Si	Silent (-2 dB)	Si
Express 27'	Si	Intensive	Si
Calici	Si	Self clean	Si
Full express 60'	Si	Hygiene 99,9%	Si
ECO	Si		

Opzioni



Opzione Dry Assist+	Si	Opzione 1/2 carico FlexiZone	Si
Opzione di partenza ritardata	Fino a 24 ore	Opzione Programmi Speciali	Si

Cestelli



Colore cestelli	Grigio	Dimensioni massime piatto caricabile su cestello superiore	19,0 cm
Colore componentistica cestelli	Grigio	Cestello inferiore	Con 2 inserti abbattibili

Maniglia	In plastica su cesto superiore e inferiore	Cestello inferiore con inserti rompi-goccia	Sì
Cestello superiore	Con inserti fissi	Dimensioni massime piatto caricabile su cestello inferiore	30,0 cm
Regolazione in altezza del cestello superiore	Su tre livelli (5 cm)	Colore Componenti Interni	Verde

Caratteristiche Tecniche



Larghezza del prodotto (mm)	598 mm	Alimentazione acqua	Singola; acqua fredda/calda fino a 60°C - risparmio energetico con acqua calda fino al 35%
Profondità del prodotto (mm)	545 mm	Massima durezza dell'acqua	100°FH;58°dH
Tipo display	Display LED (3 digit)	Sistema di asciugatura	A condensazione naturale, con sistema Dry Assist + di apertura automatica della porta a fine ciclo
Altezza del Prodotto (mm)	818 mm	Protezione vapore	In plastica
Comandi	Elettronici	Materiale vasca	Acciaio inox
Display	Programmazione partenza differita, Indicazione durata programma	Filtro	Acciaio inox
Grafica programmi	Simboli	Elemento riscaldante nascosto	Sì
Indicatore on/off	Sì	Cerniere	Bilancianti a fulcro fisso
Indicatore esaurimento sale	Spia	Peso minimo e massimo pannello frontale	2 - 9 kg
Indicatore brillantante	Spia	Altezza minima e massima zoccolo	100 - 228 mm
Indicatore di fine ciclo	Luce a pavimento, ActiveLight	Piedini regolabili	7 cm, da 820 a 890 mm
Sistema di lavaggio	Orbitale	Copertura posteriore	Sì
Terzo irroratore superiore	Singolo	Profondità lavastoviglie con anta aperta (mm)	1146
Decalcificatore	A regolazione elettronica	Piedino posteriore regolabile da davanti	Sì
Sensore di torbidità Aquatest	Sì	Copertura superiore	In plastica
Sistema protezione antiallagamento	Acquastop totale		

Prestazioni / Etichetta Energetica - Reg. 2019

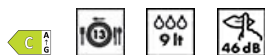

Classe di Efficienza Energetica	C	Durata del programma	4:25 h:min
Consumo energetico [per 100 cicli, basati sul programma eco]	73 KWh	Emissioni di rumore aereo	46 dB(A) re 1 pW
Capacità nominale (ps)	13	Classi di emissione di rumore aereo	C
Consumo di acqua [per ciclo]	9.0 l	Indice di Efficienza Energetica (IEE)	43.8

Collegamento Elettrico

Spina (F;E) Schuko
Potenza installata 1800 W
Corrente 10 A
Tensione 220-240 V

Frequenza 50 Hz
Tipo di connessione Monofase
Lunghezza cavo di alimentazione 140 cm

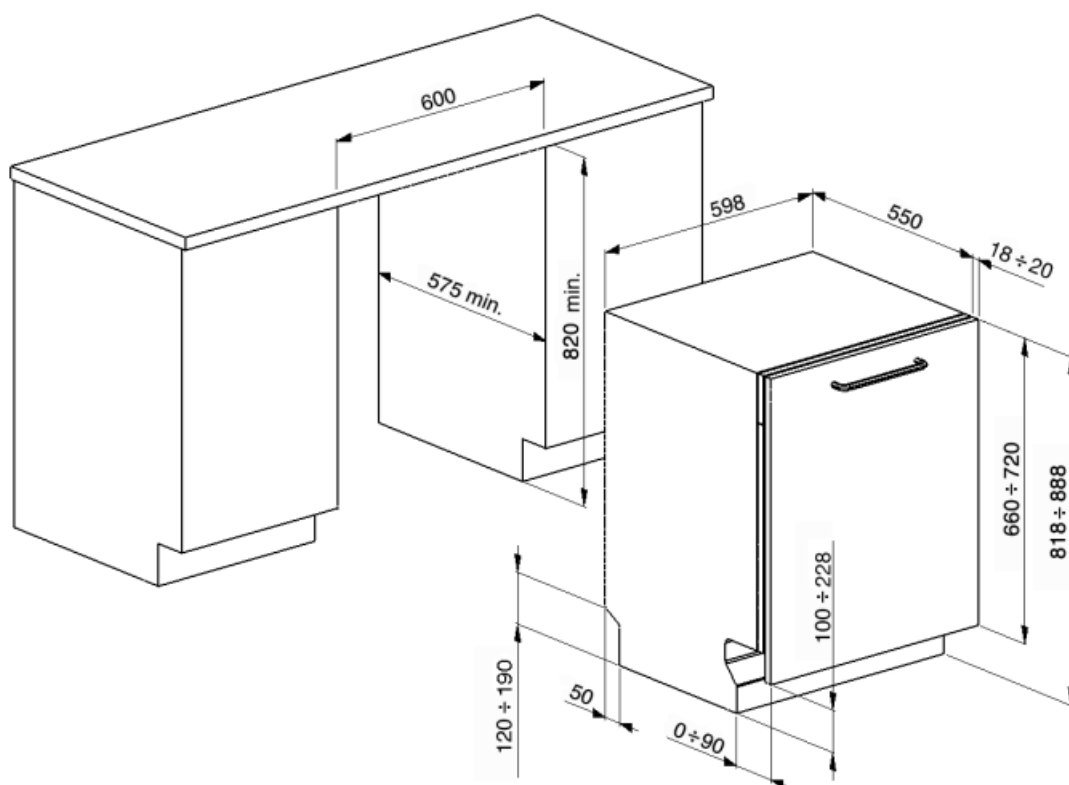

Accessori non inclusi

KITPL60FABB

Kit zoccolo di colore Bianco regolabile in altezza, da installare su tutti i modelli di lavastoviglie a scomparsa totale o sottotop con cerniere a fulcro fisso. Può essere installato anche su modelli con cerniere a fulcro variabile e Flexifit



KIT82CX



KITPLV2

Kit di prolunga per lavastoviglie e lavabiancheria: lunghezza mt. 2



KIT82CN



KITPL60FABX

Kit zoccolo di colore Inox regolabile in altezza, da installare su tutti i modelli di lavastoviglie a scomparsa totale o sottotop con cerniere a fulcro fisso. Può essere installato anche su modelli con cerniere a fulcro variabile e Flexifit

KITPL60FABN

Kit zoccolo di colore Nero regolabile in altezza, da installare su tutti i modelli di lavastoviglie a scomparsa totale o sottotop con cerniere a fulcro fisso. Può essere installato anche su modelli con cerniere a fulcro variabile e Flexifit







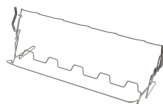





















KITGH

Kit portacalici da vino. Si installa nel primo cesto se gli inserti sono abbattibili



Glossario simboli

	<p>Active Light: L'Active Light è un dispositivo che, proiettando sul pavimento un raggio di luce di colore rosso mentre la lavastoviglie è in funzione, permette di capire all'istante che è attivo il lavaggio, senza dover aprire la macchina. Al termine del ciclo, la luce si spegne automaticamente.</p>		<p>Aquatest: Il sensore Aquatest è un sensore elettronico che misura il grado di trasparenza dell'acqua al termine della fase di ammollo iniziale. Sulla base dei valori rilevati, il sensore imposta il programma più adatto, ottenendo così i migliori risultati di lavaggio con l'utilizzo della minima quantità di acqua.</p>
	<p>Per migliorare l'asciugatura dei piatti senza lasciare aloni.</p>		<p>Alta 82 cm</p>
	<p>Delay timer: Opzione per posticipare la partenza del programma desiderato fino a 24h per programmare il funzionamento della lavastoviglie nella fascia oraria desiderata.</p>		<p>FlexiDuo: Il terzo cestello portaposate FlexiDuo è composto da due inserti distinti, removibili e diversamente posizionabili che garantiscono una maggiore flessibilità e comodità di carico.</p>
	<p>FlexiZone 1/2: L'opzione FlexiZone 1/2 è adatta per lavare poche stoviglie, distribuite in entrambi i cestelli. Inoltre, consente un risparmio di energia, acqua e tempo con la totale flessibilità di carico.</p>		<p>Il livello di Silenziosità è ottenuto grazie ad un eccellente isolamento e speciali dispositivi, studiati appositamente per attutire il suono generato durante il funzionamento della lavastoviglie. In gamma sono presenti modelli con vari livelli di silenziosità.</p>
	<p>Sistema Orbitale: Il Sistema Orbitale, è costituito da un doppio irroratore che, grazie a rotazioni sovrapposte e contemporanee, permette all'acqua di raggiungere uniformemente tutto lo spazio interno per risultati di lavaggio eccellenti.</p>		<p>Auto 45°- 65°: Il programma Auto 45°-65° è pensato per stoviglie normalmente sporche. Grazie all'azione automatica del sensore Aquatest, ottimizza i principali parametri di lavaggio quali tempo, temperatura e carico di acqua.</p>
	<p>Calici: Il programma Calici è dedicato alle stoviglie più delicate come bicchieri e porcellane.</p>		<p>Eco: Il programma Eco è adatto per lavare stoviglie normalmente sporche. Utilizzando il programma Eco sono garantite le migliori prestazioni in termini di efficienza energetica.</p>
	<p>Mix: Il programma Mix è indicato per stoviglie miste e pentole di uso quotidiano, senza particolari incrostazioni.</p>		<p>Ammollo: Il programma Ammollo è pensato per prelavare a freddo le pentole e le stoviglie, in attesa di un ulteriore e più approfondito lavaggio.</p>
	<p>Express 27': Il programma Express 27' è un ciclo di lavaggio rapido, a basse temperature, per stoviglie poco sporche.</p>		<p>Ultraclean: Il programma Ultraclean, terminando con un risciacquo antibatterico a 70°C, assicura un'azione battericida aggiuntiva e una profonda pulizia delle stoviglie.</p>
	<p>13 coperti: Numero di coperti.</p>		<p>Acquastop Totale: Il dispositivo Acquastop Totale esclude la possibilità di allagamenti mediante un microinterruttore posto sotto la vasca che blocca istantaneamente l'ingresso dell'acqua nella macchina. Un'ulteriore sicurezza è garantita da una valvola posta sul tubo di carico che ne rileva eventuali perdite.</p>
	<p>Watersave: E' un sistema di gestione dell'acqua che, garantendo i migliori risultati di lavaggio e i minori consumi di energia, consente di lavare un pieno carico con solo 9 litri di acqua.</p>		<p>FULL EXPRESS 60': Programma di lavaggio rapido per stoviglie miste e pentole con sporco normale, anche con residui secchi. In 60 minuti le stoviglie vengono lavate ed asciugate.</p>

-
-  Programma di lavaggio macchina. Il ciclo deve essere azionato con la macchina vuota, senza stoviglie. Si consiglia di ripetere il programma ogni 2-3 mesi, utilizzando appositi detergenti per lavastoviglie.
-  SPECIAL: L'opzione selezionata insieme ad un qualsiasi programma di lavaggio permette di attivare una serie di programmi aggiuntivi. Dopo avere selezi
-  Classe di efficienza energetica C
-  Il lavoro volto al miglioramento continuo ha permesso la creazione del motore Inverter di seconda generazione 2.0 caratterizzato da una maggior efficienza e durabilità nel tempo che permette il raggiungimento di altissime prestazioni con un abbassamento dei consumi energetici e dei livelli di rumorosità.
-  SILENT: Programma di lavaggio indicato per il lavaggio di stoviglie normalmente sporche, anche con residui secchi. Garantisce la massima riduzione della rumorosità.
-  L'opzione Dry Assist +, oltre ad un risparmio di energia, garantisce una perfetta asciugatura delle stoviglie aprendo la porta automaticamente alla fine del ciclo di lavaggio.
-  HYGIENE 99,9%: Programma di lavaggio ad alta temperatura. Il risciacquo a 75° garantisce l'eliminazione del 99,9% di germi e batteri.