

# ST363CL



Rodzina produktów	Zmywarka do naczyń
Kolor	Czarny
Wykończenie	Czarny
Szerokość	60 cm
Wysokość handlowa	82 cm
Typ Instalacji	Do zabudowy
Panel kuchenny	Brak
Liczba koszy	3, FlexiDuo
Silnik	Inverter 2.0
Kod EAN	8017709306885



## Programy / Funkcje



Liczba programów	10+1	Auto 45-65	Tak
Temperatura zmywania	38, 45, 50, 55, 65, 70, 75 °C	Mix	Tak
Namaczanie	Tak	Cichy (-2 dB)	Tak
Ekspresowy 27'	Tak	Intensywny	Tak
Kryształ	Tak	Automatyczne czyszczenie	Tak
Ekspres 60'	Tak	Hygiene 99,9%	Tak
ECO	Tak		

## Opcje



Opcja Dry Assist+	Tak	FlexiZone - 1/2 załadunku	Tak
Funkcja opóźnionego startu	Do 24 godzin, z wstępnym myciem	Opcja programów specjalnych	Tak

## Kosze



Kolor koszy	Szary	Rozmiar największego naczynia w koszu górnym	19,0 cm
Kolor elementów koszy	Szary	Dolny kosz	Z 2 składanymi stelażami
Uchwyt	Kosz dolny i górny wykonany z tworzywa sztucznego		

Górny kosz	Z fikсовanymi centralnymi półkami	Dolny kosz ze specjalnymi wkładkami, optymalizującymi proces suszenia	Tak
Regulacja wysokości górnego kosza	3 poziomy	Rozmiar największego naczynia w koszu dolnym	30,0 cm
		Kolor wewnętrznych elementów	Zielony

## Specyfikacja techniczna



Szerokość (mm)	598 mm	Podłączenie wody	Pojedyńcze; Możliwość podłączenia ciepłej wody (max 60°C) - oszczędność energii elektrycznej do 35%
Głębokość (mm)	545 mm	Max. twardość wody	100°FH;58°dH
Rodzaj wyświetlacza	3 cyfry	System suszenia	Naturalne suszenie kondensacyjne, z systemem automatycznego otwierania drzwi Dry Assist + na koniec cyklu
Wysokość (mm)	818 mm	Zabezpieczenie przed parą	Z tworzywa sztucznego
Sterowanie	Elektroniczne	Materiał zbiornika	Stal nierdzewna
Wyświetlacz	Opóźnienie startu	Filtr	Stal nierdzewna
Grafika programów	Symbole	Ukryty element grzewczy	Tak
Przycisk Włącz/Wyłącz	Tak	Zawiasy	Zawiasy samopoziomujące
Wskaźnik braku soli	Lampka	Min. i max. ciężar frontu	2 - 9 kg
Wskaźnik braku nablyszczacza	Lampka	Min. i max. wysokość cokołu	100 - 228 mm
Wskaźnik zakończenia cyklu	ActiveLight - wskazanie pracy urządzenia na podłodze	Regulowane nóżki	7 cm, od 820 do 890 mm
System zmywania	Orbitalny	Tylna obudowa	Tak
Trzecie górne ramie spryskujące	Pojedyńcze	Głębokość zmywarki z otwartymi drzwiami (mm)	1146
Zmiękcacz wody	Z elektronicznym sterowaniem	Regulacja tylnych nóżek od frontu	Tak
Aquatest - czujnik zabrudzenia wody	Tak	Górna pokrywa	Z tworzywa sztucznego
Zabezpieczenie przed zalaniem	Acquastop - pełne zabezpieczenie		

## Wydajność / Nowa Etykieta Energetyczna

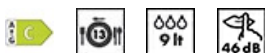

Klasa efektywności energetycznej	C	Czas trwania cyklu	4:25 h:min
Energy consumption [per 100 cycles, based on the eco programme]	73 kWh	Poziom emitowanego hałasu akustycznego	46 dB(A) re 1 pW
Pojemność znamionowa (ps)	13	Klasa emisji hałasu akustycznego	C

Zużycie wody (na cykl) 9.0 litres

Indeks wydajności energetycznej (EEI)

43.8

## Podłączenie elektryczne

Wtyczka (F;E) Schuko  
 Moc 1800 W  
 Zabezpieczenie 10 A  
 Napięcie 220-240 V

Częstotliwość (Hz) 50 Hz  
 Typ połączenia 1 fazowy  
 Długość przewodu zasilającego (cm) 140 cm

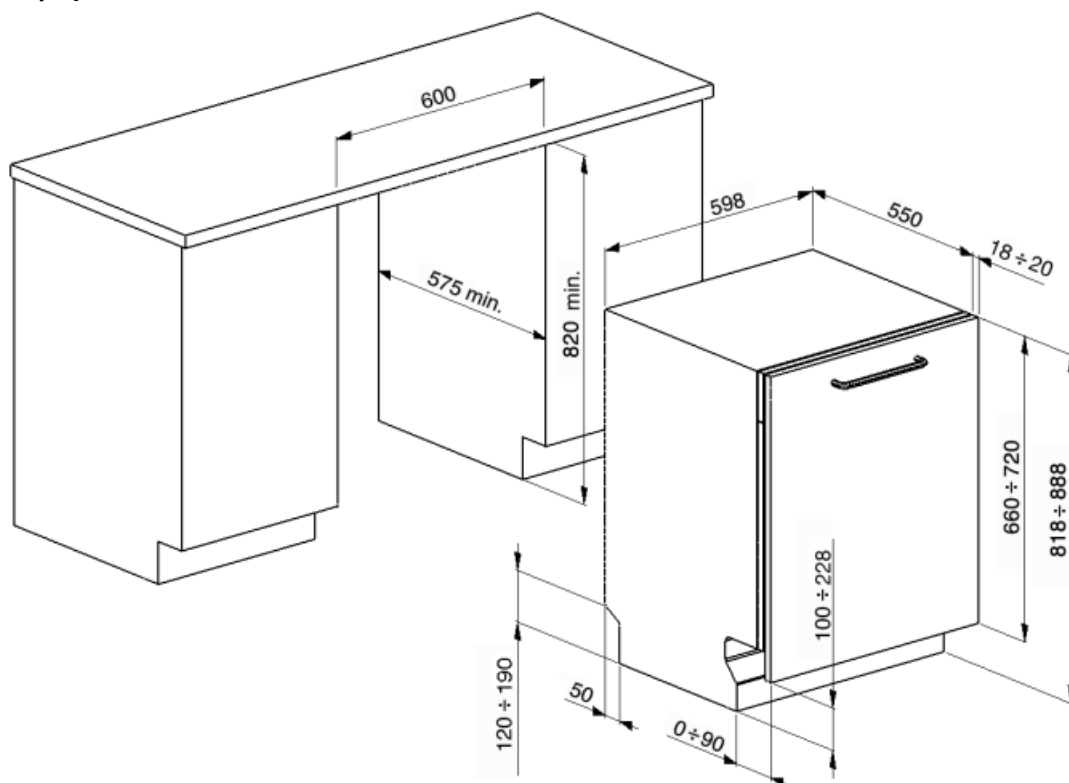

## Not included accessories



### KITGH

Zestaw składanych uchwytów do szkła, do zmywarek 60 cm. Do montażu na górnym koszu.



### KIT86PORTAN-1



### KIT82CX



### KITPL60FABB

Zestaw odbojników w kolorze białym z regulacją wysokości. Może być zamontowany na wszystkich modelach w pełni zintegrowanych i podblatowych z zawiasami stałymi. Może być zamontowany również w modelach z zawiasami FlexiFit lub zmiennym Fulcrum.



### KIT86PORTX-1



### KITPLV2

Zestaw przedłużający do zmywarek i pralek: długość 2 m



### KIT86PORTWH-1

### KITPL60FABX

























Zestaw odbojników ze stali nierdzewnej z regulacją wysokości. Może być zamontowany na wszystkich modelach w pełni zintegrowanych i podblatowych z zawiasami stałymi. Może być zamontowany również w modelach z zawiasami FlexiFit lub zmiennym Fulcrum.



### KITPL60FABN

Zestaw odbojników w kolorze czarnym z regulacją wysokości. Może być zamontowany na wszystkich modelach w pełni zintegrowanych i podblatowych z zawiasami stałymi. Może być zamontowany również w modelach z zawiasami FlexiFit lub zmiennym Fulcrum.

## Symbols glossary (TT)

	<p>Active light to ledowe światło umieszczone pod zmywarką, dzięki któremu na podłodze widoczna jest czerwona plamka sygnalizująca trwający cykl zmywania.</p>		<p>Aquatest mierzy czystość wody podczas programu automatycznego i automatycznie zapewnia minimalne zużycie wody i energii.</p>
	<p>To improve the drying of dishes without leaving stains.</p>		<p>Wysokość 82 cm</p>
	<p>Można opóźnić start do 24h</p>		<p>Koszyk FlexiDuo pozwala na optymalny załadunek sztućców oraz małych filiżanek. Koszyk składa się z dwóch ruchomych modułów.</p>
	<p>System pozwala na umycie niewielkiej ilości naczyń, oszczędzając przy tym zużycie energii, wody oraz redukując czas pracy urządzenia.</p>		<p>Poziom hałasu</p>
	<p>Rozprowadza wodę równomiernie w całej komorze zmywarki, kierując wodę z precyzją, aby zapewnić najlepsze rezultaty zmywania.</p>		<p>Program prania</p>
	<p>Crystals: The Crystals programme is dedicated to delicate dishes such as glasses and china.</p>		<p>Eco: Eco, this economic wash programme uses a low amount of water and energy in order to provide the most environmentally friendly cleaning option.</p>
	<p>Program normalny jest odpowiedni do codziennego użytku.</p>		<p>Specjalna funkcja namaczania naczyń i sztućców w zimnej wodzie.</p>
	<p>Program, który trwa 27 min i jest odpowiedni do lekkich zabrudzeń.</p>		<p>Opcja Ultra czysty zapewnia finalne płukanie w temperaturze 70°C, co pozwala na wyeliminowanie wszystkich bakterii.</p>
	<p>13 place settings: Number of place settings.</p>		<p>Większość modeli zmywarek jest wyposażonych w system Total acquastop, który pozwala uniknąć zalania mieszkania w przypadku nieszczelności urządzenia. Zmywarka posiada czujnik poziomu wody, który blokuje dopływ wody do urządzenia w przypadku nieszczelności.</p>
	<p>System WaterSave zapewnia najlepsze rezultaty zmywania przy minimalnej ilości zużywanej wody, w zależności od modelu zmywarki.</p>		<p>Quick wash cycle for normally soiled mixed loads such as dishes and pans, even with dried-on residues. Dishes are washed and dried in 60 minutes.</p>
	<p>Dishwasher cleaning cycle. The cycle should be started with the machine empty, without dishes. It is recommended to run the program every 2-3 months, using special dishwasher detergents.</p>		<p>SILENT: Wash cycle suitable for normally soiled dishes, even with dried-on residues. Ensures maximum noise reduction and is therefore ideal if you wish to run it during the night.</p>
	<p>Allows you to enable additional programs when selected together with any wash cycle. After having selected the required wash cycle, press the button (</p>		<p>The Dry Assist + option, in addition to saving energy, ensures perfect drying of the dishes by opening the door automatically at the end of the washing cycle.</p>



Klasa efektywności energetycznej C



HYGIENE 99.9% High-temperature washing programme. The 75° rinse guarantees the removal of 99.9% of germs and bacteria.



The work aimed at continuous improvement has allowed the creation of the second generation of the Inverter motor 2.0, characterised by greater efficiency and durability over time, which allows very high performance and a lower energy consumption and noise level.