

# ST382C



Família	Máquina de lavar louça
Largura	60 cm
Altura comercial	82 cm
Instalação	de encastre total
Painel do móvel	Não fornecido
Nº de cestos	3, Flexi
Código EAN	8017709306861



## Programas



Nº de programas	10+1	Mix	Sim
Temperaturas de lavagem	38, 45, 50, 55, 65, 70, 75 °C	Silencioso (-2 dB)	Sim
Pré-lavagem	Sim	Intensivo	Sim
Rápido 27 min	Sim	Self clean	Sim
Vidros	Sim	Esterilizar 99,9%	Sim
Expresso 60 min	Sim	Delicado	Sim
Eco	Sim		

## Opções



Dry Assist +	Sim	Opção FlexiZone 1/2	Sim
Opção início diferido	de 1 a 24 H, com pré-lavagem automática	carga distribuída	
		Opção programas especiais	Sim

## Cestos



Cor dos cestos	Cestos em cinzentos	Ø máx. do prato no cesto superior	19,0 cm
Cor dos componentes dos cestos	Acessórios internos em cinzento	Cesto inferior	Com 2 suportes rebatíveis
Puxador	Puxadores em plástico nos cestos superior e inferior		

Cesto superior	Suportes fixos	Cesto inferior com sistema antigotas para secagem otimizada	Sim
Suporte para copos	Sim	Ø máx. do prato no cesto inferior	30,0 cm
Cesto superior ajustável em altura	Em 3 níveis (5 cm)	Cor dos componentes internos	Verde

## Especificações técnicas



<b>Largura</b>	598 mm	<b>Alimentação de água</b>	Admissão de água até 60°C para poupar até 35% de energia
<b>Profundidade (mm)</b>	545 mm	<b>Dureza máxima da água</b>	100°fH;58°dH
<b>Tipo de display</b>	LED display	<b>Sistema de secagem</b>	Secagem por condensação natural, com Dry Assist, abertura automática da porta no final do ciclo
<b>Altura</b>	818 mm	<b>Proteção do vapor</b>	Proteção de vapores em plástico
<b>Comandos</b>	Comandos eletrónicos	<b>Material da cuba</b>	Cuba em aço inox
<b>Display</b>	Programação de início diferido, Indicação da duração do programa	<b>Filtro</b>	Filtros em aço inox
<b>Gráfico dos programas</b>	Símbolos	<b>Resistência de aquecimento oculta</b>	Sim
<b>Luz indicadora de falta de sal</b>	Luz indicadora falta de sal	<b>Dobradiças</b>	Porta equilibrada com dobradiças de eixo fixo
<b>Luz indicadora de falta de brilhantador</b>	Luz indicadora falta de brilhantador	<b>Peso min. e máx. do painel frontal</b>	2 - 9 kg
<b>Indicador de fim do programa</b>	Sinal acústico fim do programa	<b>Altura min. e máx. do rodapé</b>	100 - 228 mm
<b>Auto switch-off</b>	Sim	<b>Pés reguláveis em altura</b>	7cm, de 820 a 890 mm
<b>Sistema de lavagem</b>	Sistema de lavagem standard	<b>Tampo traseiro profundidade da máquina de lavar louça com porta aberta (mm)</b>	Sim 1146 mm
<b>Terceiro aspersor superior</b>	Individual	<b>Pé traseiro regulável à frente</b>	Sim
<b>Descalcificador</b>	Ajuste automático ao nível de dureza da água	<b>Tampo superior</b>	Tampo superior em plástico
<b>Sistema de proteção anti inundação</b>	Acquastop proteção Total		

## Performance / Etiqueta energética



<b>Classe de eficiência energética</b>	C	<b>Duração do programa ECO</b>	4:10 h:min
<b>Consumo de energia ponderado por 100 ciclos programa ECO</b>	73 kWh	<b>Emissão de ruído aéreo</b>	48 dB(A) re 1 pW
<b>Nº serviços programa ECO</b>	13	<b>Classe de emissão de ruído aéreo</b>	C
<b>Consumo de água no programa ECO</b>	12.0 l	<b>Índice de eficiência energética</b>	43.8

## Ligação elétrica

Potência nominal 1800 W  
Corrente (Amperes) 10 A  
Tensão (Volts) 220-240 V  
Frequência (Hz) 50 Hz

Tipo de ligação Ligação monofásica  
Comprimento do cabo de alimentação 140 cm  
Ficha elétrica (F;E) Schuko

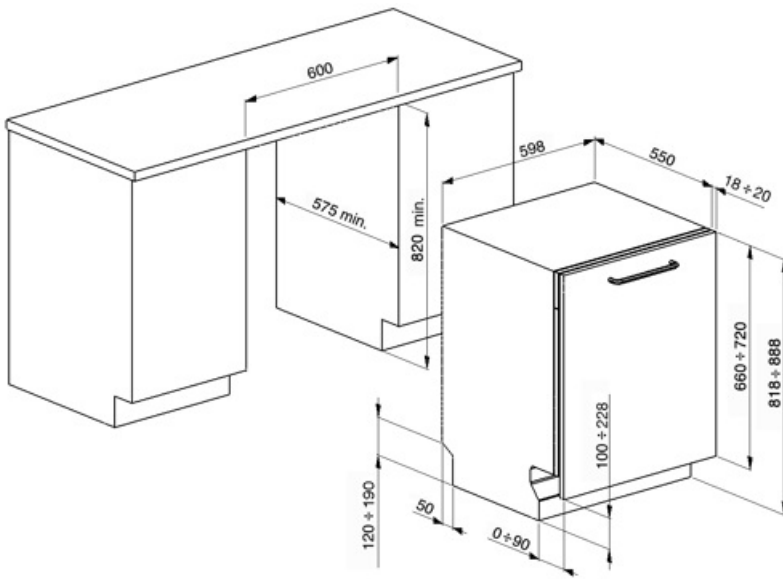

## Acessórios Compatíveis



**KIT82CN**



**KIT82CX**



**KIT82SPRAN**



**KIT82SPRMW**



**KIT82SPRX**

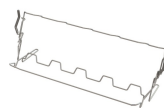

**KITGH**

Kit glass holder. It has to be fitted on the first basket but only if there are foldable racks

**KITPL60FABB**

Toekick Kit in White colour with adjustable height. Can be fitted over all the fully integrated and underbench models with Fixed Fulcrum. Can be installed also on the models with variable fulcrum or flexifit hinges.



**KITPL60FABN**



**KITPL60FABX**

Toekick Kit in Stainless Steel with adjustable height. Can be fitted over all the fully integrated and underbench models with Fixed Fulcrum. Can be installed also on the models with variable fulcrum or flexifit hinges.





















**KITPLV2**

Kit extension for dishwasher and washing machine: lenght mt. 2



## Symbols glossary

 <p>As Pastilhas Antigotas reduzem o contacto entre a louça e o cesto, evitando a acumulação de partículas de água. Melhora a qualidade da secagem.</p>	 <p>Classe de eficiência energética do produto declarada na etiqueta energética e na ficha do produto e em conformidade com os regulamentos UE.</p>
 <p>Máquinas de lavar louça de encastre com 82 cm de altura.</p>	 <p>A opção Início Diferido permite definir a hora de arranque do programa. No entanto, a pré-lavagem é sempre feita imediatamente para garantir a eliminação dos resíduos mais difíceis.</p>
 <p>The Dry Assist + option, in addition to saving energy, ensures perfect drying of the dishes by opening the door automatically at the end of the washing cycle.</p>	 <p>FlexiZone 1/2 carga: indicado para lavar cargas menores. Não há restrições quanto à zona do cesto e em que cesto se coloca, proporcionando flexibilidade de carga total.</p>
 <p>O motor Inverter 2.0, caracterizado por uma maior eficiência e durabilidade ao longo do tempo, permite um desempenho muito elevado e assegura menor consumo de energia e baixo nível de ruído.</p>	 <p>Nível de ruído: Indica o ruído em dB(A) de acordo com as normas e diretrizes europeias e conforme mencionado na etiqueta energética e na ficha de produto.</p>
 <p>Crystals: The Crystals programme is dedicated to delicate dishes such as glasses and china.</p>	 <p>Delicado: programa adequado para louça delicada e não muito suja.</p>
 <p>Eco: programa de lavagem económica. Utiliza baixa quantidade de água e energia para fornecer a opção de lavagem mais ecológica.</p>	 <p>Express 60 min: este programa rápido lava e seca a louça em 60 minutos. A lavagem é feita a 65°C, havendo um enxaguamento a 70°C na fase final (55°C se selecionado o modo para poupar energia). No fim, dá-se a secagem.</p>
 <p>Normal: o programa é adequado para louça mista normal e utensílios de cozinha de uso diário, sem incrustações.</p>	 <p>Pré-lavagem: pensado para fazer uma lavagem curta a frio. Utilizada para tirar os resíduos maiores da louça quando a máquina ainda não está totalmente carregada para efetuar um programa de lavagem.</p>
 <p>Rápido 27 min: lavagem rápida em apenas 27 minutos à temperatura de 38°C. Programa desenvolvido especificamente para louça pouco suja e quando se pretende proceder à lavagem imediatamente após o uso.</p>	 <p>UltraClean: lava e enxagua a 70°C nos últimos 10 minutos para uma limpeza mais profunda. Tem um efeito de higienização e é indicado para biberões, tábuas de madeira e colheres de pau.</p>
 <p>Número de talheres: Indica a carga máxima em serviços padrão aconselhada na máquina para obter os menores consumos.</p>	 <p>Acquastop total: além da proteção parcial Acquastop presente em todas as máquinas de lavar louça Smeg, alguns modelos possuem um dispositivo eletrónico instalado na mangueira de entrada de água, que monitoriza os níveis de água na máquina, deteta vazamentos na mangueira e desliga o fornecimento de água imediatamente se necessário.</p>



Litros: consumo de água no programa normativo.



Limpeza interior: programa de lavagem da máquina. Deve ser feito com a máquina vazia a cada 2-3 meses, utilizando detergentes específicos para máquinas de lavar louça. A higienização da máquina elimina odores e permite resultados de lavagem superiores.



Silencioso: programa para reduzir o ruído durante a lavagem. Ideal para ser utilizado durante os períodos de descanso.



Allows you to enable additional programs when selected together with any wash cycle.



Esterilizar 99,9%: programa certificado pela VDE, elimina 99,99% dos vírus e bactérias. Ideal para uma lavagem intensiva de pratos, panelas, frigideiras, tábuas de cortar e biberões. Evita as alergias.