

# ST4512IN



Produktfamilie	Geschirrspüler
Komm. Breite	45 cm
Kommerzielle Bauhöhe	82 cm
Installation	Vollintegrierbar
Möbelfront	Nicht im Lieferumfang
Anzahl der Spülkörbe	2
Motortyp	Inverter
EAN-Code	8017709302894



## Programme



Anzahl der Programme	5	ECO	Ja
Spültemperaturen	50, 60 °C	Intensiv 60°C	Ja
Vorspülen	Ja	Mix 60°C	Ja
Schnell 50°C	Ja		

## Optionen



Option Zeitvorwahl	3 h
--------------------	-----

## Spülkörbe



Farbe der Geschirrkörbe	Grau	Unterkorb	Mit festen Tellerträgern
Farbe der Korbeinsätze	Grau	Unterkorb mit Anti-Tropfeneinsätzen	Ja
Oberkorb	Mit festen Tellerträgern	Max. Tellerdurchmesser für Unterkorb	31,5 cm
Höhenverstellung Oberkorb	2 Ebenen	Farbe der inneren Komponenten	Grau
Max. Tellerdurchmesser für Oberkorb	20,0 cm	Besteckkorb	Ja

## Technische Eigenschaften



<b>Produktbreite</b>	446 mm	<b>Max. Wasserhärte</b>	90°fH; 50°dH
<b>Produkttiefe</b>	550 mm	<b>Trocknungssystem</b>	Natürliche Kondensationstrocknung Dry Assist (autom. Türöffnung nach Programmende)
<b>Produkthöhe</b>	818 mm	<b>Wrasenschutz</b>	Selbstklebende Schutzfolie
<b>Bedienelemente</b>	Elektronisch	<b>Material des Bottichs</b>	Edelstahl
<b>Programmgrafik</b>	Symbole	<b>Material des Filters</b>	Edelstahl
<b>EIN/AUS-</b>	Ja	<b>Integrierter</b>	Ja
<b>Betriebsanzeige</b>		<b>Durchlauferhitzer</b>	
<b>Anzeige Salzmenge</b>	LED	<b>Türscharniersystem</b>	Sliding FlexiFit
<b>Anzeige Klarspülmangel</b>	LED	<b>Mögliches Gewicht der</b>	2 - 7,5 kg
<b>Anzeige Programmende</b>	Akustisches Signal bei Programmende	<b>Möbelfront min./max</b>	
<b>Spülsystem</b>	Standard	<b>Min. und max.</b>	40 - 175 mm
<b>Wasserenthärter</b>	Elektronisch regelbar	<b>Sockelhöhe</b>	
<b>Wasserschutzsystem</b>	Sicherheitsbodenwanne mit Wasserzulaufunterbrechung	<b>Regulierbare</b>	+60 mm. (820 bis 880 mm)
<b>Wasserzulauf</b>	Kalt-/Heißwasser bis max. 60°C - Energieeinsparung mit Heißwasser von bis zu 35%	<b>Stellfußhöhe</b>	
		<b>Seitliche Dichtlippen</b>	Ja
		<b>(Nische)</b>	
		<b>Tiefe Geschirrspüler bei</b>	1200
		<b>geöffneter Gerätetür</b>	
		<b>(mm)</b>	
		<b>Hinterer Stellfuß von</b>	Ja
		<b>vorne höhenregulierbar</b>	

## Technische Daten / Energielabel - Reg. 2019 - bindend ab 1.3.2021

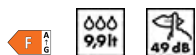

<b>Energieeffizienzklasse</b>	F	<b>Dauer des Programms</b>	4:00 h:min
<b>Energieverbrauch des</b>	78 kWh	<b>Luftschallemissionen</b>	49 dB(A) re 1 pW
<b>eco-Programms pro 100</b>		<b>Luftschallemissionsklasse</b>	C
<b>Betriebszyklen</b>		<b>Energieeffizienzindex</b>	61,8
<b>Nennkapazität (ps)</b>	9	<b>(EEI)</b>	
<b>Wasserverbrauch des</b>	9,9 l		
<b>eco-Programms pro</b>			
<b>Betriebszyklus</b>			

## Elektrischer Anschluss

<b>Netzstecker</b>	(F;E) Schuko	<b>Frequenz</b>	50 Hz
<b>Elektrische</b>	1950 W	<b>Anschlussart</b>	Einphasig
<b>Gesamtanschlusswert</b>		<b>Länge Netzkabel</b>	150 cm
<b>Absicherung</b>	10 A		
<b>Spannung</b>	220-240 V		

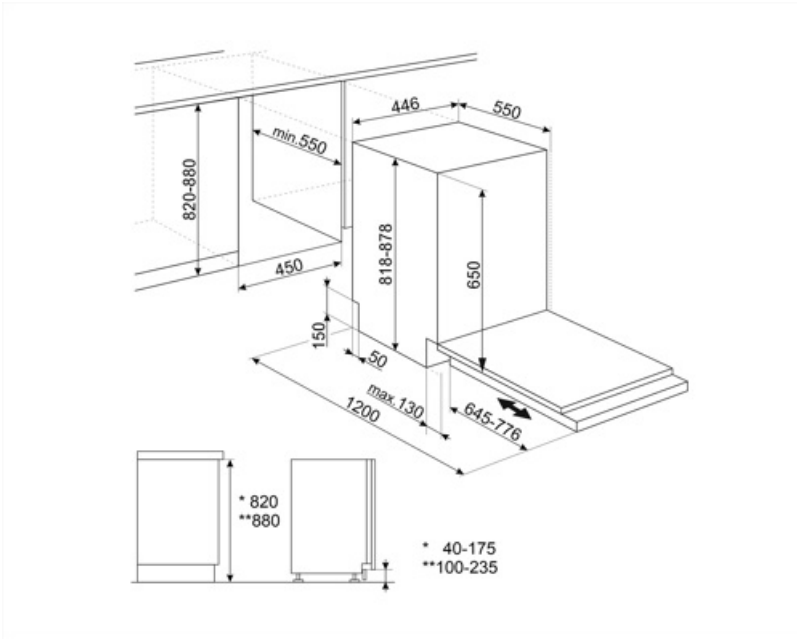

## Sonderzubehör















---

### KITPLV2



Kit 2 m Schlauchverlängerung für Wasserzu-/Ablauf in 3/4" inkl. Verbindungszubehör, geeignet für Geschirrspüler, Waschautomaten und Vollwaschtrockner

## Symbols glossary (TT)

 <p>Acquastop: bestehend aus einer Sicherheitsbodenwanne, die eventuelle Undichtigkeiten auffängt und einem Schwimmerschalter, der den Frischwasserzulauf unterbricht.</p>	 <p>Verbessert das Trocknen des Geschirrs ohne Flecken zu hinterlassen.</p>
 <p>Energieeffizienzklasse F</p>	 <p>Kommerzielle Bauhöhe 82 cm.</p>
 <p>Option Zeitvorwahl: das gewünschte Programm startet um bis zu 24 Std. zeitverzögert.</p>	 <p>Die FlexiFit-Türscharniere ermöglichen es, die Möbelfront auf der Gerätetür fest oder gleitend zu montieren, so dass eine minimale Sockelhöhe ab 5 cm erreicht wird.</p>
 <p>Inverter-Motor: ermöglicht eine höhere Leistung bei optimiertem Wirkungsgrad, reduziert den Energieverbrauch sowie das Betriebsgeräusch und ist zudem langlebiger.</p>	 <p>Hervorragende Isolierung und spezielle Komponenten reduzieren das Betriebsgeräusch auf ein Minimum.</p>
 <p>ECO: dieses normative Spülprogramm verbraucht nur eine geringe Menge an Frischwasser und Energie, um eine besonders umweltfreundliche Reinigung des Geschirrs zu ermöglichen.</p>	 <p>Vorspülprogramm: dieses kurze Programm verhindert das Antrocknen von frischen Speiseresten auf dem Geschirr.</p>
 <p>Schnellprogramm: für frisch und leicht verschmutztes Geschirr.</p>	 <p>Intensivprogramm 60°C geeignet zum Spülen und Trocknen von stark verschmutztem Geschirrs mit verkrusteten Ablagerungen.</p>
 <p>Mix 60: für Spülen und Trocknen normal verschmutztem Geschirr.</p>	 <p>WaterSave-System: sorgt für beste Spülergebnisse bei minimalem Wasserverbrauch.</p>
 <p>The symbols show the number of plate settings of the dishwasher.</p>	