

ST4522IN



Skupina výrobků	Myčky na nádobí
Komerční šířka	45 cm
Komerční výška	82 cm
Instalace	Plně integrovaná vestavěná
Kuchyňský panel	Není součástí dodávky
Počet košů	2
Motor	Měnič
EAN kód	8017709302900



Programy



Počet programů	6	ECO	Ano
Teploty mytí	50, 60 °C	Samočistící	Ano
Důkladně namočte vodou	Ano	Mix 60°	Ano
Express 50°	Ano	Auto 50° – 60°	Ano

Možnosti



Možnost časovače zpoždění	3 hodiny	Volba Extreme	Ano
---------------------------	----------	---------------	-----

Košíky



Barva koše	Šedá	Spodní koš	S pevnými stojany
Barva komponentů koše	Šedá	Spodní koš s vložkami proti odkapávání	Ano
Rukojeť	Z plastu na horním a spodním koši	Největší naložitelné nádobí ve spodním koši	31,5 cm
Horní koš	Se středovými pevnými stojany	Barevné vnitřní komponenty	Šedá
Nastavení výšky horního koše	Na dvou úrovních (4 cm)	Koš na příbory	Ano
Největší naložitelné nádobí v horním koši	20,0 cm		

Technické parametry



Width (mm)	446 mm	Přívod vody	Jediný; studená/teplá voda max. 60 °C – úspora energie s teplou vodou do 35 %
Depth (mm)	550 mm	Maximální tvrdost vody	90°fH; 50°dH
Product Height (mm)	818 mm	Sušicí systém	Přirozené kondenzační sušení s automatickým otevíráním dvířek Dry Assist na konci cyklu
Ovládání	Elektronické	Ochrana před parou	Z plastu
Displej	Opožděný start, Ukazatel času programu, Spotřeby	Materiál vany	Nerezová ocel
Programme graphics	Symbols	Filtr	Nerezová ocel
Indikátor zapnutí/vypnutí	Ano	Skruté topné těleso	Ano
Světelný indikátor soli	Světlo	Závěsy	Samovyvažování, posuvné, FLEXIFIT
Indikátor leštidla	Světlo	Min. a max. hmotnost čelního panelu	2 – 7,5 kg
Indikátor konce cyklu	Akustický signál	Min. a max. výška soklu	40 – 175 mm
Mycí systém	Standardní	Seřiditelné nožičky	6 cm, od 820 do 880 mm
Změkčovač vody	S elektronickým nastavením	Additional gaskets	Yes
Snímač zakalení	Ano	Depth of dishwasher with open door (mm)	1200
Aquatest		Zadní nožičky nastavitelné zepředu	Ano
Systém ochrany před vytopením	Celkový Acquastop		

Výkon/energetický štítek – nař. 2019

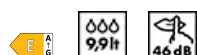

Energy Efficiency Class	E	Programme duration	4:00 h:min
Energy consumption [per 100 cycles, based on the eco programme]	70 kWh	Airborne acoustical noise emissions	46 dB(A) re 1 pW
Rated capacity (ps)	9	Airborne acoustical noise emission class	C
Water consumption [per cycle]	9,9 litres	Energy efficiency Index (EEI)	55,9

Elektrické připojení

Zástrčka	(F; E) Schuko	Kmitočet (Hz)	50 Hz
Připojený výkon	1950 W	Druh připojení	Jednofázové (motory)
Stávající	10 A	Délka napájecího kabelu	150 cm
Napětí	220-240 V		

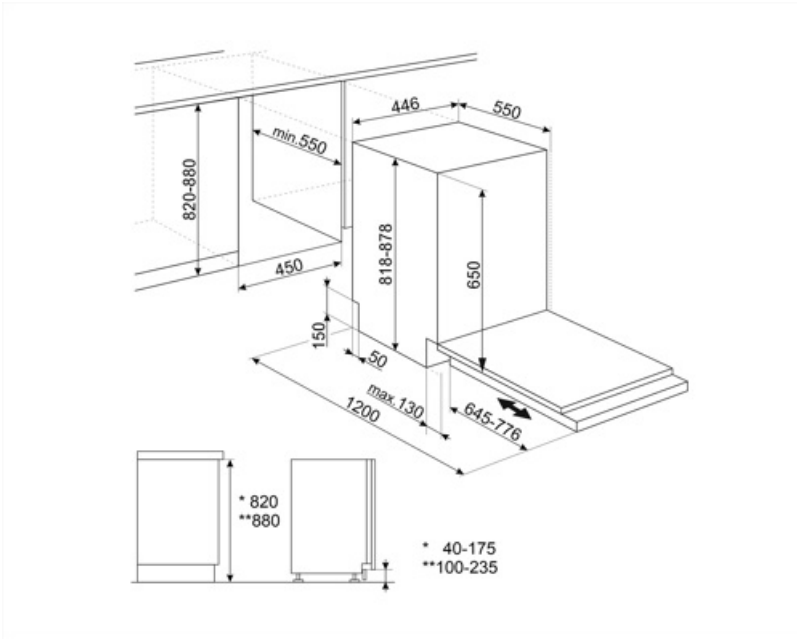



















Not included accessories

KITPLV2

Sada prodloužení pro myčku nádobí a pračku: délka m. 2



Symbols glossary (TT)

	Aquatest měří čírost vody během automatického programu a automaticky zajišťuje minimální spotřebu vody a energie.		Proti odkapávání: Některé modely myček nádobí jsou vybaveny speciálními polymerními tryskami proti odkapání, které zlepšují proces sušení.
	COMM_HEIGHT_82_72 dpi		Časovač zpoždění: Časovač zpoždění může odložit spuštění programu až o 24 hodin.
	Modely s novými závěsy Flexi Fit lze instalovat v kuchyních se soklem o rozměru pouhých 5 cm. S tímto novým designem závěsů se panel posuvně pohybuje zespodu nahoru, aby nedocházelo k žádným interferencím panelu se soklem.		Invertorová technologie: Vývoj sušiček Smeg směrem k inteligentnějším a ekologicky udržitelnějším modelům vedl k volbě použitých invertorové technologie s tepelnými čerpadly, což výrazně snižuje spotřebu energie.
	Hladina hluku: Vynikající izolace a speciální zařízení omezují hluk na minimum.		Eko: Eko, tento program ekonomického praní využívá nízké množství vody a energie, aby poskytl neekologičtější možnost čištění.
	Program máčení: Program máčení umožňuje opláchnutí, aby nedošlo k zaschnutí nečistot.		Total Acquastop: Kromě částečné ochrany Acquastop ve všech myčkách nádobí Smeg jsou některé modely vybaveny elektronickým zařízením namontovaným na přívodní hadici, které monitoruje hladinu vody v zařízení, detekuje netěsnosti v hadici a v případě potřeby okamžitě vypíná přívod vody.
	...		...
	Mycí cyklus pro běžně znečištěné smíšené náplně, jako jsou nádobí a pánve, a to i se zaschlými zbytky. Když je zvolen tento program, myčka nádobí rozpozná typ znečištění a automaticky upraví parametry mytí podle potřeby.		Program vhodný pro mytí a sušení běžně znečištěných předmětů.
	Možnost, která zlepšuje výsledky mytí zvoleného programu. Zvyšuje teplotu a délku mytí.		Třída energetické účinnosti E
	Systém WaterSave zajišťuje nejlepší výsledky mytí s minimální spotřebou vody v závislosti na modelu myčky nádobí.		Symboly ukazují počet sad nádobí myčky nádobí.