

ST4522IN



Οικογένεια προϊόντων

ΠΛΑΤΟΣ

Ύψος

Τοποθέτηση

Πάνελ κουζίνας

Αρ. καλαθιών

Κωδικός EAN

Πλυντήρια πιάτων

45cm

82cm

Πλήρως εντοιχιζόμενο με κρυφό χειρισμό

Δεν διατίθεται

2

8017709302900



Προγράμματα



Αρ. προγραμμάτων

6

Θερμοκρασίες πλύσης

50, 60 °C

Μούλιασμα

Ναι

Express 50°

Ναι

ECO

Ναι

Αυτοκαθαρισμός

Ναι

Μικτό 60°

Ναι

Πρόγραμμα Auto 50°-60°

Ναι

ΕΠΙΛΟΓΕΣ



Επιλογή Καθυστερήσης Έναρξης

3 ώρες

Επιλογή εντατικής πλύσης

Ναι

ΚΑΛΑΘΙΑ



Χρώμα καλαθιού

Γκρι

Χρώμα μερών καλαθιού

Γκρι

Λαβή

Από πλαστικό, στο επάνω και κάτω καλάθι

Επάνω καλάθι

Με σταθερές κεντρικές θέσεις

Ρύθμιση ύψους άνω καλαθιού

Σε 2 επίπεδα (4 cm)

Μέγιστη διάμετρος πιάτου στο πάνω καλάθι

20,0 εκ

Κάτω καλάθι

Με σταθερές θέσεις

Κάτω καλάθι με ένθετα anti-drip

Ναι

Μέγιστη διάμετρος πιάτου στο κάτω καλάθι

31,5 εκ

Έγχρωμα μέρη

Γκρι

Καλάθι μαχαιροπίρουνων

Ναι

ΤΕΧΝΙΚΑ ΧΑΡΑΚΤΗΡΙΣΤΙΚΑ



Πλάτος (mm)	446 mm
Βάθος (mm)	550 mm
Ύψος (mm)	818 mm
Χειρισμός Οθόνη	Ηλεκτρονικός Καθυστέρηση έναρξης, Διάρκεια προγράμματος, Consumptions
Programme graphics	Σύμβολα
Ένδειξη On/off	Ναι
Ένδειξη έλλειψης αλατιού	Λυχνία
Ένδειξη έλλειψης γυαλιστικού	Λυχνία
Ένδειξη τέλους κύκλου	Ηχητικό σήμα
Αυτόματη απενεργοποίηση	Ναι
Σύστημα πλύσης	Standard
Αποσκληρυντής νερού	Με ηλεκτρονική ρύθμιση
Αισθητήρας πλύσης Aquatest	Ναι
Σύστημα αντιπλημμυρικής προστασίας	Ολικό Acquastop

Παροχή νερού	Μονή, κρύο/ζεστό νερό μέγιστο 60°C - εξοικονόμηση ενέργειας με ζεστό νερό έως 35%
Μέγιστη σκληρότητα νερού	90°FH; 50°dH
Σύστημα στεγνώματος	Φυσικό στέγνωμα με συμπυκνωτή, με αυτόματο σύστημα ανοίγματος πόρτας Dry Assist στο τέλος του κύκλου
Προστασία από ατμό Υλικό δεξαμενής Φίλτρο	Από πλαστικό Ανοξειδωτο ατσάλι Ανοξειδωτο ατσάλι
Κρυμμένη αντίσταση ΜΕΝΤΕΣΕΔΕΣ	Ναι Αυτοεξισορρόπηση, ολίσθηση, FLEXIFIT
Ελάχιστο και μέγιστο βάρος πόρτας εντοιχισμού	2 7,5 kg
Ελάχιστο και μέγιστο ύψος μπάζας	40 - 175 mm
Ρυθμιζόμενα πόδια	6 εκ, από 820 έως 880 mm
Additional gaskets	Ναι
Depth of dishwasher with open door (mm)	1200 mm
Ρύθμιση πίσω ποδιού από μπροστά	Ναι

ΕΤΙΚΕΤΑ ΑΠΟΔΟΣΗΣ/ΕΝΕΡΓΕΙΑΣ - ΚΑΝ. 2019



ΕΝΕΡΓΕΙΑΚΗ ΚΛΑΣΗ	E	Διάρκεια προγράμματος	4:00 ω:λλ
Κατανάλωση ενέργειας [για 100 κύκλους στο πρόγραμμα eco]	70 kWh	Αερομεταφερόμενο επίπεδο θορύβου	46 dB(A) re 1 pW
Χωρητικότητα (πλήρη σερβίτσια)	9	Κλάση αερομεταφερόμενου επίπεδου θορύβου	C
Κατανάλωση νερού [ανά κύκλο]	9,9 litres	Δείκτης ενεργειακής απόδοσης (EEI)	55,9

ΗΛΕΚΤΡΙΚΗ ΣΥΝΔΕΣΗ

Ισχύς	1950 W	Τύπος σύνδεσης	Μονοφασικό
Ένταση ρεύματος	10 A	Μήκος καλωδίου τροφοδοσίας	150 cm
Τάση	220-240 V	Φις	(F;E) Σούκο

Συχνότητα (Hz)

50 Hz

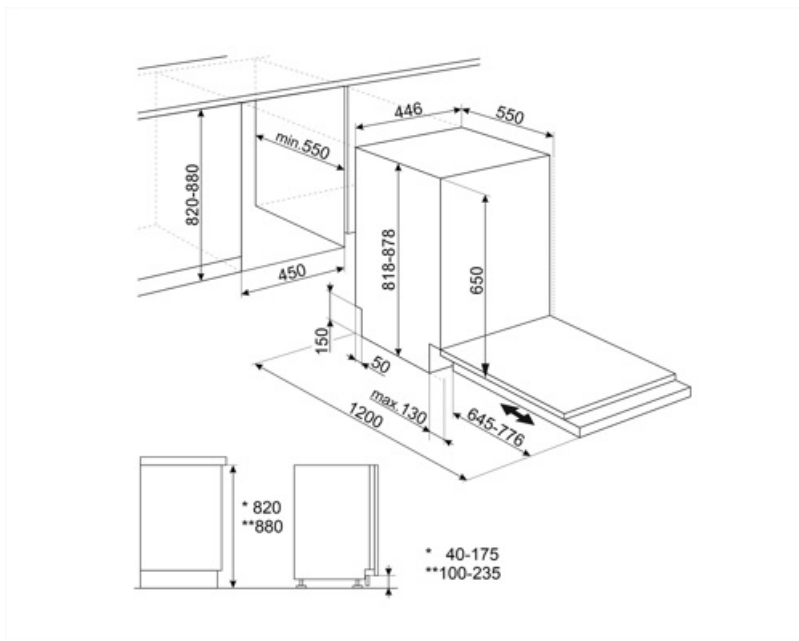



















Compatible Accessories

KITPLV2

Κιτ επέκτασης για πλυντήριο πιάτων και πλυντήριο ρούχων: μήκος mt. 2



Symbols glossary

	<p>Ο αισθητήρας Aquatest είναι ένας ηλεκτρονικός αισθητήρας που μετρά τον βαθμό διαύγειας του νερού στο τέλος της αρχικής φάσης. Σύμφωνα με τις τιμές που μετρήθηκαν, ο αισθητήρας ρυθμίζει το πιο κατάλληλο πρόγραμμα, επιτυγχάνοντας έτσι τα καλύτερα αποτελέσματα πλύσης με την ελάχιστη ποσότητα νερού.</p>		<p>Anti-drop: Ορισμένα μοντέλα είναι εξοπλισμένα με ειδικά πολυμερή ένθετα anti-drop, που βελτιώνουν τη διαδικασία στεγνώματος.</p>
	<p>COMM_HEIGHT_82_72dpi</p>		<p>Χρονόμετρο καθυστέρησης: Το χρονόμετρο καθυστέρησης μπορεί να αναβάλει την έναρξη του προγράμματος έως και 24 ώρες.</p>
	<p>Μοντέλα με νέους μεντεσέδες Flexi Fit μπορούν να εγκατασταθούν σε κουζίνες με βάση μόλις 5cm. Με αυτό το νέο σχέδιο μεντεσέ, το πάνελ έχει μια ολισθαίνουσα κίνηση από το κάτω μέρος προς το επάνω μέρος, αποφεύγοντας κάθε πιθανή παρεμβολή του πάνελ με τη βάση.</p>		<p>Inverter τεχνολογία: Η Smeg εξελίσει την τεχνολογία για πιο έξυπνα και φιλικά προς το περιβάλλον μοντέλα, μειώνοντας σημαντικά την κατανάλωση.</p>
	<p>Επίπεδο θορύβου: Η άριστη μόνωση και οι ειδικές συσκευές περιορίζουν στο ελάχιστο το θόρυβο.</p>		<p>Eco: αυτό το οικονομικό πρόγραμμα πλύσης χρησιμοποιεί χαμηλή ποσότητα νερού και ενέργειας για να παρέχει την πιο φιλική προς το περιβάλλον επιλογή καθαρισμού.</p>
	<p>Πρόγραμμα μουλιάσματος: Το πρόγραμμα μουλιάσματος παρέχει ένα ξέβγαλμα για την πρόληψη του στεγνώματος της βρωμιάς.</p>		<p>Ολικό Acquastop: Εκτός από τη μερική προστασία Acquastop που υπάρχει σε όλα τα πλυντήρια πιάτων Smeg, ορισμένα μοντέλα έχουν μια ηλεκτρονική συσκευή τοποθετημένη στο σωλήνα εισαγωγής νερού, η οποία παρακολουθεί την στάθμη του νερού στο μηχάνημα, ανιχνεύει διαρροές στο σωλήνα και απενεργοποιεί αμέσως την παροχή νερού όταν είναι απαραίτητο.</p>
	<p>...</p>		<p>Κύκλος καθαρισμού πλυντηρίου πιάτων. Ο κύκλος πρέπει να ξεκινά με το μηχάνημα άδειο, χωρίς πιάτα. Συνιστάται η εκτέλεση του προγράμματος κάθε 2-3 μήνες, με ειδικά απορρυπαντικά για πλυντήρια πιάτων.</p>
	<p>Κύκλος πλυσίματος για κανονικά λερωμένα μικτά φορτία, όπως πιάτα και σκεύη, ακόμη και με αποξηραμένα υπολείμματα. Όταν επιλέγεται αυτό το πρόγραμμα, το πλυντήριο πιάτων αναγνωρίζει τον τύπο της βρωμιάς και προσαρμόζει αυτόματα τις παραμέτρους πλύσης ανάλογα με την περίπτωση.</p>		<p>Πρόγραμμα κατάλληλο για το πλύσιμο και στέγνωμα κανονικά λερωμένων αντικειμένων.</p>
	<p>Επιλογή που βελτιώνει τα αποτελέσματα πλύσης του επιλεγμένου προγράμματος. Αυξάνει τη θερμοκρασία και τη διάρκεια της πλύσης.</p>		<p>Τάξη ενεργειακής απόδοσης E</p>
	<p>Σύστημα WaterSave εξασφαλίζει τα καλύτερα αποτελέσματα πλυσίματος με ελάχιστη κατανάλωση νερού ανάλογα με το μοντέλο του πλυντηρίου πιάτων.</p>		<p>Τα σύμβολα δείχνουν τον αριθμό των ρυθμίσεων της πινακίδας του πλυντηρίου πιάτων.</p>

