

# ST4522IN



Termékcsalád	Mosogatógépek
Névleges szélesség	45 cm
Névleges magasság	82 cm
Üzembe helyezés	Teljesen integrált beépített
Dekor ajtópanel	Nincs mellékelve
Kosarak száma	2
EAN kód	8017709302900



## Programok



Programok száma	6	ECO	Igen
Mosási hőmérsékletek	50, 60 °C	Öntisztító	Igen
Áztatás	Igen	Kevert 60°	Igen
Expressz 50°	Igen	Automata 50°-60°:	Igen

## Opciók



Késleltetési idő opció	3 óra	Extrém opció	Igen
------------------------	-------	--------------	------

## Kosarak



Kosár színe	Szürke	Alsó kosár	Rögzített állvánnyal
Kosár összetevőinek színe	Szürke	Alsó kosár csepegésgátló betétekkel	Igen
Fogantyú	Műanyag a felső és az alsó kosáron	A legnagyobb berakható edény az alsó kosárba	31,5 cm
Felső kosár	Középen rögzített állvánnyal	Színes belső komponensek	Szürke
A felső kosár magasságának beállítása	Két szinten (4 cm)	Evőeszköz kosár	Igen

A felső kosár  
legnagyobb berakható  
edénye 20,0 cm

## MŰSZAKI JELLEMZŐK



Termék szélesség (mm)	446 mm
Termék mélység (mm)	550 mm
Termék magasság (mm)	818 mm
Ellenőrző elemek	Elektronikus
Kijelző	Késleltetett indítás, Program időjelzője, Fogyasztás
Programme graphics	Symbols
Be/ki jelzőfény	Igen
Só jelzőfény	Világítás
Öblítőszer visszajelző	Világítás
Ciklus vége jelzés	Hangjelzés
Automatikus kikapcsolás	Igen
Mosórendszer	Szabvány
Vízlágyító	Elektronikus beállítással
Zavarosság érzékelő	Igen
Aquatest	
Elárasztásvédelmi rendszer	Total Acquastop

Vízellátás	Szimpla; hideg/meleg víz max. 60°C - akár 35% -os energiamegtakarítás meleg vízzel
Max. vízkeménység	90°FH; 50°dH
Szárítórendszer	Természetes kondenzációs szárítás, Dry Assist automatikus ajtónyitó rendszerrel a ciklus végén
Gőzvédelem	Műanyag
Cső anyaga	Rozsdamentes acél
Szűrő	Rozsdamentes acél
Rejtett fűtőelem	Igen
Sarokvas	Önkiegyensúlyozó, csúszó, FLEXIFIT
Min. és max. homlokpanel súly	2 – 7,5 kg
Lábazat min. és max. magassága	40 – 175 mm
Állítható láb	6 cm, 820 és 880 mm között
Additional gaskets	Igen
Depth of dishwasher with open door (mm)	1200 mm
Előlről állítható hátsó lábak	Igen

## Teljesítmény / Energiacímke – 2019-es rendelet

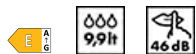

Energihatékonysági osztály	E	Program időtartama	4:00 h:min
Energiafogyasztás [100 ciklusonként, az eco program alapján]	70 kWh	Levegőben terjedő akusztikus zajkibocsátás	46 dB(A) re 1 pW
Névleges kapacitás (ps)	9	Levegőben terjedő akusztikus zajkibocsátási osztály	C
Vízfogyasztás [ciklusonként]	9,9 litres	Energihatékonysági mutató (EEL)	55,9

## Elektromos csatlakozás

Csatlakoztatott áramforrás	1950 W	A kapcsolat típusa	Egyfázisú (pl. motor)
		Tápkábel hossza	150 cm

Áramerősség

10 A

Csatlakozódugó

(F;E) Schuko

Feszültség

220-240 V

Frekvencia (Hz)

50 Hz

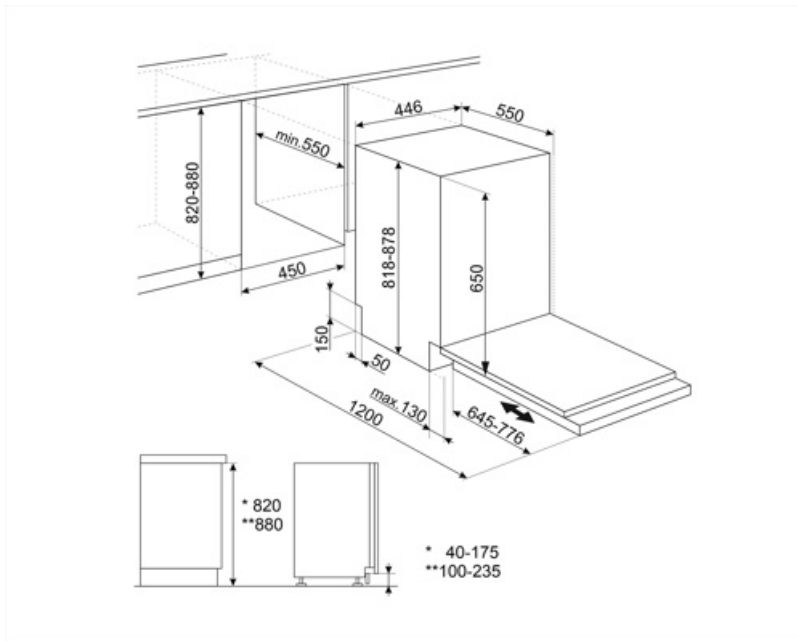

---

## Compatible Accessories



















---

KITPLV2

Hosszabbítókészlet mosogatógéphez és mosógéphez: hossz méterben 2



## Symbols glossary

	<p>Az Aquatest egy elektronikus érzékelő, amely a kezdeti áztatási fázis végén méri a víz átlátszóságának fokát. A mért értékek alapján az érzékelő beállítja a legmegfelelőbb programot, így a lehető legjobb mosási eredményt éri el, minimális vízmennyiség mellett.</p>		<p>Az edények jobb szárítása, foltok hátrahagyása nélkül.</p>
	<p>E energiahatékonysági osztály</p>		<p>82 cm magas</p>
	<p>Késleltető időzítő: Lehetőség van a kívánt program elindításának legfeljebb 24 órával történő elhalasztására, hogy a mosogatógépet a kívánt időpontra programozza.</p>		<p>Opció, amely javítja a kiválasztott program mosási eredményeit. Növeli a mosási hőmérsékletet és időtartamot.</p>
	<p>A FlexiFit csuklópántok lehetővé teszik, hogy a konyhapanel átcsússzon a mosogatógép ajtaján, így a konyhai lábázat minimális magassága 5 cm lehet.</p>		
	<p>A Smeg intelligensebb és környezetbarátabb modellek felé történő elmozdulása az inverteres technológia választásához vezetett, ami jelentősen csökkenti a fogyasztást.</p>		<p>Zajszint: A kiváló szigetelés és a speciális eszközök minimálisra csökkentik a zajszintet.</p>
	<p>Mosási ciklus a normál szennyezettségű vegyes töltethez, például tányérokhoz és serpenyőkhöz, még a rászáradt maradványokkal együtt is. Ha ezt a programot választja, a mosogatógép felismeri a szennyeződés típusát, és automatikusan beállítja a mosási paramétereket.</p>		<p>Eco Eco, ez a gazdaságos mosási program kis mennyiségű vizet és energiát használ fel annak érdekében, hogy a lehető legkörnyezetbarátabb tisztítási lehetőséget biztosítsa.</p>
	<p>Gyors program a friss és enyhén szennyezett ruhanemű mosásához.</p>		<p>Normál szennyezett tárgyak mosására és szárítására alkalmas program.</p>
	<p>Áztatási program: A áztatási program öblítéssel akadályozza meg a szennyeződés kiszáradását.</p>		<p>Total Acquastop: Az összes Smeg mosogatógépben megtalálható részleges Acquastop-védelem mellett egyes modellek a vízfelvételi tömlőre szerelt elektronikus eszközzel rendelkeznek, amely figyelmeztet a gépben lévő vízszintet, észleli a tömlő szivárgását, és szükség esetén azonnal kikapcsolja a vízellátást.</p>
	<p>Mosogatógép tisztítási ciklus. A ciklust üres géppel, edények nélkül kell elindítani. Javasoljuk, hogy 2-3 havonta futtassa a programot speciális mosogatószerrel.</p>		<p>A víztakarékos rendszer a mosogatógép modelljétől függően a legjobb mosási eredményt biztosítja minimális vízfogyasztás mellett.</p>
	<p>A szimbólumok a mosogatógép terítékeinek számát mutatják.</p>		