

ST4522IN



Produktgruppe	Oppvaskmaskine
Kommersiell bredde	45 cm
Kommersiell høyde	82 cm
Installasjonstype	Integrert
Kjøkkenpanel	Medfølger ikke
Ant. kurver	2
EAN-kode	8017709302900



Programs

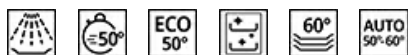

Antall programmer	6	ECO	Ja
Vasketemperaturer	50, 60 °C	Selvrens	Ja
Bløtlegging	Ja	Bland 60 °	Ja
Ekspress 50°	Ja	Auto 50° - 60°	Ja

Funksjoner



Forsinkelsestimerfunksjon 3 timer	Extreme funksjonsvalg	Ja
-----------------------------------	-----------------------	----

Kurver



Farge på kurv	Grå	Nedre kurv	Med fast støtte
Farge på kurvdeler	Grå	Nedre kurv med antidrypp innlegg	Ja
Håndtak	På over- og underkurv	Maksimal belastning i oppvaskmaskinens underkurv	31,5 cm
Øvre kurv	Med fast støtte	Farge innvendige deler	Grå
Høydejustering av den øvre kurv	På to nivåer (4 cm)	Bestikkkurv	Ja
Maksimal belastning i oppvaskmaskinens øvre kurv	20,0 cm		

Tekniske egenskaper



Bredde (mm)	446 mm
Dybde (mm)	550 mm
Produktets høyde (mm)	818 mm
Kontroller	Elektronisk
Display	Forsinket start, Programindikator, Forbruk
Grafikk program	Symboler
På / av-indikator	Ja
Saltlys indikator	Lampe
Skyllehjelp indikator	Lampe
Stopsyklus indikator	Lydsignal
Autostopp	Ja
Vaske-system	Standard
Vann mykner	Med elektronisk innstilling
Turbiditet sensor	Ja
Aquatest	
Flomvern system	Total Aquastop

Vanntilførselsrør	Enkelt; kaldt/varmt vann opptil 60 °C - opp til 35 % energibesparelse
Maks vannhardhet	90°fH; 50°dH
Tørkesystem	Naturlig kondenstørking, med Dry Assist automatisk døråpnesystem ved endt syklus
Dampbeskyttelse	I plast
Rørmateriale	Rustfritt stål
Filter	Rustfritt stål
Skjult varmeelement	Ja
Hengsler	Selvbalerende, glidningg, FlexiFit
Min. og Max frontpanelvekt	2 - 7,5 kg
Min. og Max. Høyde sokkelist	40 - 175 mm
Justerbare føtter	6 cm, fra 820 til 880 mm
Additional gaskets	Yes
Dybde på oppvaskmaskine med åpen dør (mm)	1200 mm
Bakføttene justerbar fra forsiden	Ja
Øvre deksel	No

Ytelse / Energimerking - Reg. 2019



Energieffektivitetsklasse	E
Energiforbruk [per 100 sykluser, basert på eco- program]	70 kWh
Merkeytelse (ps)	9
Vannforbruk [per syklus]	9,9 litres

Programvarighet	4:00 h:min
Luftbåren akustisk støyemisjon	46 dB(A) re 1 pW
Luftbåren akustisk støyemisjonsklasse	C
Energieffektivitetsindeks (EEI)	55,9

Elektrisk tilkobling

Nominell effekt	1950 W
Strøm	10 A
Spenning	220-240 V
Frekvens	50 Hz

Type tilkobling	Single-fase
Lengde på ledning	150 cm
Støpseltype	(F;E) Schuko





















Compatible Accessories

KITPLV2

Kit extension for dishwasher and washing machine: lenght mt. 2



Symbols glossary

 <p>Aquatest-sensoren er en elektrisk sensor som måler grad av vanngjennomsiktighet i den innledende bløtleggingsfasen. Basert på målte verdier vil sensoren stille inn det best egnede programmet, slik at man oppnår de beste vaskeresultatene med minimum mengde vann.</p>	 <p>For å forbedre tørkingen av oppvasken.</p>
 <p>82 cm høyde</p>	 <p>Forsinkelsetid: Ekstravalg som utsetter starten til det ønskede programmet med opptil 24 timer, slik at man kan programmere oppvaskmaskinen så den starter ved ønsket tidspunkt.</p>
 <p>FlexiFit-hengsler gjør at kjøkkenpanelet glir over døren på oppvaskmaskinen, noe som gir en minimum sokkellishøyde på 5 cm.</p>	 <p>Utviklingen til Smeg mot mer intelligente og økovenlige modeller, har gjort at vi har valgt inverter-teknologi, noe som reduserer energiforbruket betraktelig.</p>
 <p>Støynivå: Ypperlig isolasjon og spesialenheter reduserer støy til et minimum.</p>	 <p>Eco: Dette økonomiske vaskeprogrammet bruker en lav mengde vann og strøm for et mer miljøvennlig vaskevalg.</p>
 <p>Soak-program: Soak-programmet er en skyllesyklus for å unngå at urenheter størkner.</p>	 <p>Total Aquastop: I tillegg til den delvise Aquastop på alle oppvaskmaskiner fra Smeg, har noen modeller en elektronisk enhet montert i vanninnløpsslangen som overvåker maskinens vannnivå, registrerer lekkasjer i slangen og slår av vannforsyningen umiddelbart hvis nødvendig.</p>
 <p>Et hurtigprogram egnet for vasking av ferskt og lett skittent tøy.</p>	 <p>Rengjøringsyklus for oppvaskmaskin. Syklusen burde startes med tom maskin, uten oppvask. Det anbefales å kjøre programmet 2-3 ganger i måneden med spesialoppvaskmiddel.</p>
 <p>Vaskecyklus for normalt skittent blandet oppvask, slik som tallerkener og panner, også med størknede rester. Når programmet er valgt vil oppvaskmaskinen gjenkjenne type urenheter og automatisk justere vaskeparametrene i henhold til behovene.</p>	 <p>Program egnet for vasking og tørking av normalt skittent tøy.</p>
 <p>Valg som forbedrer vaskeresultatene til det valgte programmet. Den øker vasketemperaturen og varigheten.</p>	 <p>Energieffektivitetsklasse E</p>
 <p>Systemet WaterSave sikrer de beste vaskeresultater med minimalt vannforbruk, avhengig av oppvaskmaskinens modell.</p>	 <p>Symbolene viser antall plateinnstillinger for oppvaskmaskinen.</p>