

ST4522IN



Família	Máquina de lavar louça
Largura	45 cm
Altura comercial	82 cm
Instalação	De encastre total
Painel do móvel	Não fornecido
Nº de cestos	2
Motor	Inverter
Código EAN	8017709302900



Programas



Nº de programas	6	Eco	Sim
Temperaturas de lavagem	50, 60 °C	Self clean	Sim
Pré-lavagem	Sim	Mix 60°	Sim
Express 50°	Sim	Auto 50°-60°	Sim

Opções



Opção início diferido	3 horas	Opção Extreme	Sim
-----------------------	---------	---------------	-----

Cestos



Cor dos cestos	Cestos em cinzentos	Cesto inferior	Suportes fixos
Cor dos componentes dos cestos	Acessórios internos em cinzento	Cesto inferior com sistema antigotas para secagem otimizada	Sim
Puxador	Puxadores em plástico nos cestos superior e inferior	Ø máx. do prato no cesto inferior	31,5 cm
Cesto superior	Suportes fixos	Cor dos componentes internos	Cinza
Cesto superior ajustável em altura	Em 2 níveis (4 cm)	Cesto para talheres	Sim
Ø máx. do prato no cesto superior	20,0 cm		

Especificações técnicas



Largura	446 mm	Alimentação de água	Admissão de água até 60°C para poupar até 35% de energia
Profundidade (mm)	550 mm	Dureza máxima da água	90°FH; 50°dH
Altura	818 mm	Sistema de secagem	Secagem por condensação natural, com Dry Assist, abertura automática da porta no final do ciclo
Comandos	Comandos eletrónicos	Proteção do vapor	Proteção de vapores em plástico
Display	Programação de início diferido, Indicação da duração do programa, Consumos	Material da cuba	Cuba em aço inox
Gráfico dos programas	Símbolos	Filtro	Filtros em aço inox
Luz indicadora On/Off	Sim	Resistência de aquecimento oculta	Sim
Luz indicadora de falta de sal	Luz indicadora falta de sal	Dobradiças	Porta equilibrada por dobradiças Flexifit, eixo variável por deslize
Luz indicadora de falta de brilhantador	Luz indicadora falta de brilhantador	Peso min. e máx. do painel frontal	2 - 7,5 kg
Indicador de fim do programa	Sinal acústico fim do programa	Altura min. e máx. do rodapé	40 - 175 mm
Sistema de lavagem	Sistema de lavagem standard	Pés reguláveis em altura	6 cm, from 820 to 880 mm
Descalcificador	Ajuste automático ao nível de dureza da água	Additional gaskets	Sim
Sensor Aquatest para análise da sujidade da água	Sim	profundidade da máquina de lavar louça com porta aberta (mm)	1200
Sistema de proteção anti inundação	Acquastop proteção Total	Pé traseiro regulável à frente	Sim

Performance / Etiqueta energética



Classe de eficiência energética	E	Duração do programa ECO	4:00 h:min
Consumo de energia ponderado por 100 ciclos programa ECO	70 kWh	Emissão de ruído aéreo	46 dB(A) re 1 pW
Nº serviços programa ECO	9	Classe de emissão de ruído aéreo	C
Consumo de água no programa ECO	9,9 l	Energy efficiency Index (EEI)	55,9

Ligação elétrica

Ficha elétrica	(F;E) Schuko	Frequência (Hz)	50 Hz
-----------------------	--------------	------------------------	-------

Potência nominal	1950 W	Tipo de ligação	Ligação monofásica
Corrente (Amperes)	10 A	Comprimento do cabo de alimentação	150 cm
Tensão (Volts)	220-240 V		

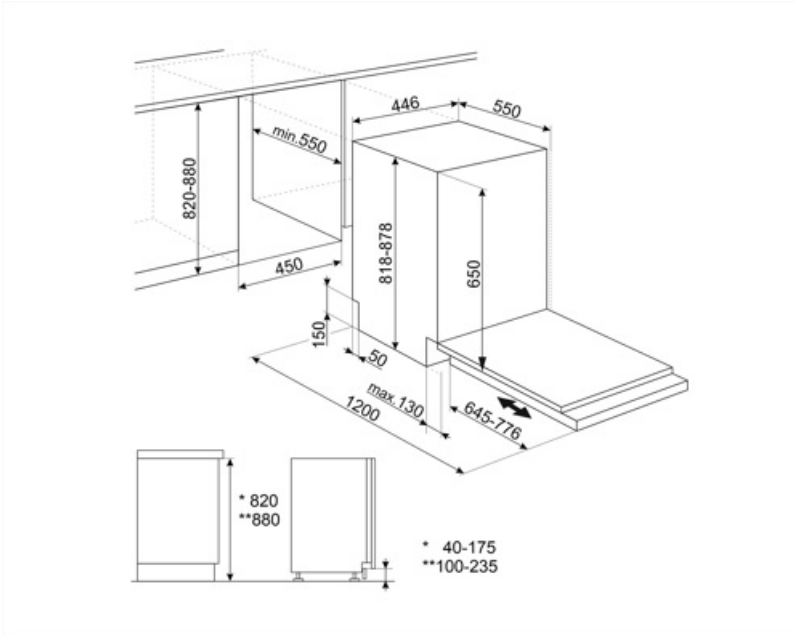



















Acessórios Compatíveis

KITPLV2

Kit extension for dishwasher and washing machine: lenght mt. 2



Symbols glossary

	<p>O sistema Aquatest mede a clareza da água durante um programa automático e garante o consumo mínimo de água e energia.</p>		<p>As Pastilhas Antigotas reduzem o contacto entre a louça e o cesto, evitando a acumulação de partículas de água. Melhora a qualidade da secagem.</p>
	<p>Máquinas de lavar louça de encastre com 82 cm de altura.</p>		<p>A opção Início Diferido permite definir a hora de arranque do programa. No entanto, a pré-lavagem é sempre feita imediatamente para garantir a eliminação dos resíduos mais difíceis.</p>
	<p>As dobradiças FlexiFit permitem suportar painéis decorativos mais pesados – até 10 Kg nas máquinas Maxi 86 cm de altura, e até 11 Kg nas máquinas de 82 cm de altura. O movimento do eixo permite utilizar rodapés entre 5 e 21 cm de altura e o pouco espaço exigido para movimentar a porta torna esta solução também apropriada para instalação em coluna.</p>		<p>Tecnologia Inverter: o motor inverter é muito fiável, mais leve e compacto e não necessita de substituição de escovas. É um motor mais eficiente, consumindo menos energia e mais silencioso.</p>
	<p>Nível de ruído: Indica o ruído em dB(A) de acordo com as normas e diretrizes europeias e conforme mencionado na etiqueta energética e na ficha de produto.</p>		<p>Eco: programa de lavagem económica. Utiliza baixa quantidade de água e energia para fornecer a opção de lavagem mais ecológica.</p>
	<p>Pré-lavagem: pensado para fazer uma lavagem curta a frio. Utilizada para tirar os resíduos maiores da louça quando a máquina ainda não está totalmente carregada para efetuar um programa de lavagem.</p>		<p>Acquastop total: além da proteção parcial Acquastop presente em todas as máquinas de lavar louça Smeg, alguns modelos possuem um dispositivo eletrónico instalado na mangueira de entrada de água, que monitoriza os níveis de água na máquina, deteta vazamentos na mangueira e desliga o fornecimento de água imediatamente se necessário.</p>
	<p>Expresso 50 min: programa para lavar e secar em 50 minutos.</p>		<p>Limpeza interior: programa de lavagem da máquina. Deve ser feito com a máquina vazia a cada 2-3 meses, utilizando detergentes específicos para máquinas de lavar louça. A higienização da máquina elimina odores e permite resultados de lavagem superiores.</p>
	<p>Wash cycle for normally soiled mixed loads such as dishes and pans, even with dried-on residues. When this program is selected, the dishwasher recognises the type of dirt and automatically adjusts the washing parameters as appropriate.</p>		<p>Programme suitable for washing and drying normally soiled items.</p>
	<p>Opção que melhora os resultados de lavagem do programa selecionado. Aumenta a temperatura e a duração da lavagem.</p>		<p>Classe de eficiência energética do produto declarada na etiqueta energética e na ficha do produto e em conformidade com os regulamentos UE.</p>
	<p>System WaterSave ensures the best washing results with minimal water consumption depending on the model of dishwasher.</p>		<p>The symbols show the number of plate settings of the dishwasher.</p>

Benefit (TT)

Glassy Touch Display

The easy and intuitive lexan touch display guides the user towards conscious and sustainable choices, reducing waste

The display, featuring indicators for dirt level, water usage, and energy consumption, enables users to optimise efficiency, minimise waste, and address daily needs with an eco-conscious approach. With a range of available options, it allows for customised washing and consumption settings tailored to individual preferences, consistently delivering exceptional results with minimal environmental impact.

Flexifit hinge system

Smooth-running door for optimal integration into the kitchen design

The height of the plinth can vary from 5 cm to 21.5 cm, allowing it to fit perfectly into the cabinet. Thanks to this solution, the dishwasher blends harmoniously into its surroundings, with the door and plinth perfectly aligned with the other kitchen furniture.