

# ST4522IN



Produktgrupp	Diskmaskin
Kommersiell bredd	45 cm
Kommersiell höjd	82 cm
Installation	Integrerad
Snickerilucka	Ingår ej
Antal korgar	2
Motor	Inverter Technology
EAN-kod	8017709302900



## Program/funktioner



Antal program	6	Eco	Ja
Temperatur för disk	50, 60 °C	Självrengöring	Ja
Avspolning	Ja	Mix 60°	Ja
Express 50 °C	Ja	Auto 50°-60°	Ja

## Alternativ



Fördröjd start	3 timmar	Alternativet Extrem	Ja
----------------	----------	---------------------	----

## Korgar



Färg på korgar	Grå	Nederkorg	Med fasta tallrikshållare
Färg på korgens delar	Grå	Nederkorg med anti-droppinsats	Ja
Handtag	På den övre- och undre korgen	Maxdiameter på tallrik i underkorg	31,5 cm
Överkorg	Med fasta tallrikshållare	Färg på innerdetaljer	Grå
Nivåjustering av överkorg	På två nivåer (4 cm)	Bestickskorg	Ja
Maxstorlek på disk i överkorg	20,0 cm		

## Teknisk specifikation



<b>Bredd produkt (mm)</b>	446 mm	<b>Vattenanslutning</b>	Enkel; kallt/varmt vatten upp till 60°C-varmt vatten ger en energibesparing på upp till 35%
<b>Djup produkt (mm)</b>	550 mm	<b>Max vattenhårdhet</b>	90°FH; 50°dH
<b>Produktens höjd (mm)</b>	818 mm	<b>Torksysteem</b>	Naturlig kondensortorkning med det automatiska lucköppningssystemet Dry Assist vid cykelns slut
<b>Kontrolltyp</b>	Elektronisk	<b>Ångskydd</b>	I plast
<b>Typ av display</b>	Fördröjd start, Programindikator, Förbrukning	<b>Material på innerutrymme</b>	Rostfritt stål
<b>Grafik program</b>	Symboler	<b>Filter</b>	Rostfritt stål
<b>Av/på indikator</b>	Ja	<b>Dolt värmeelement</b>	Ja
<b>Saltindikator</b>	Ja	<b>Gångjärn</b>	Självbalanserande med glidskenor, FLEXIFIT
<b>Indikator för sköljning</b>	Ja	<b>Min. and max. vikt på frontlucka</b>	2-7,5 kg
<b>Indikator vid programslut</b>	Akustisk signal	<b>Min. and max sockelhöjd</b>	40-175 mm
<b>Disksystem</b>	Standard	<b>Justerbara fötter</b>	6 cm, från 820 till 880 mm
<b>Avhårdare</b>	Med elektronisk styrning	<b>Additional gaskets</b>	Ja
<b>Grumlighetssensor - Aquatest</b>	Ja	<b>Diskmaskinens med öppen lucka (mm)</b>	1200
<b>Översvämningsskydd</b>	Total Aquastop	<b>Bakre fot justerbar framifrån</b>	Ja

## Prestanda/Energimärkning – Reg. 2019

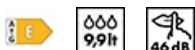

<b>Energieffektclass</b>	E	<b>Programlängd</b>	4:00 h:min
<b>Energiförbrukning [per 100 cykler, vid användning av ekoprogrammet]</b>	70 KWh	<b>Luftburet akustiskt buller räknat i dB(A) re 1 pW</b>	46 dB(A) re 1 pW
<b>Nominell kapacitet (ps)</b>	9	<b>Utsläppsklass för luftburet akustiskt buller</b>	C
<b>Vattenförbrukning [per cykel]</b>	9.9 litres	<b>Energieffektivitetsindex (EII)</b>	55.9

## Elektrisk anslutning

<b>Typ av kontakt</b>	(F;E) Eurokontakt	<b>Frekvens</b>	50 Hz
<b>Anslutningseffekt</b>	1950 W	<b>Typ av anslutning</b>	1-fas
<b>Ström</b>	10 A	<b>Sladdens längd</b>	150 cm
<b>Spänning</b>	220-240 V		

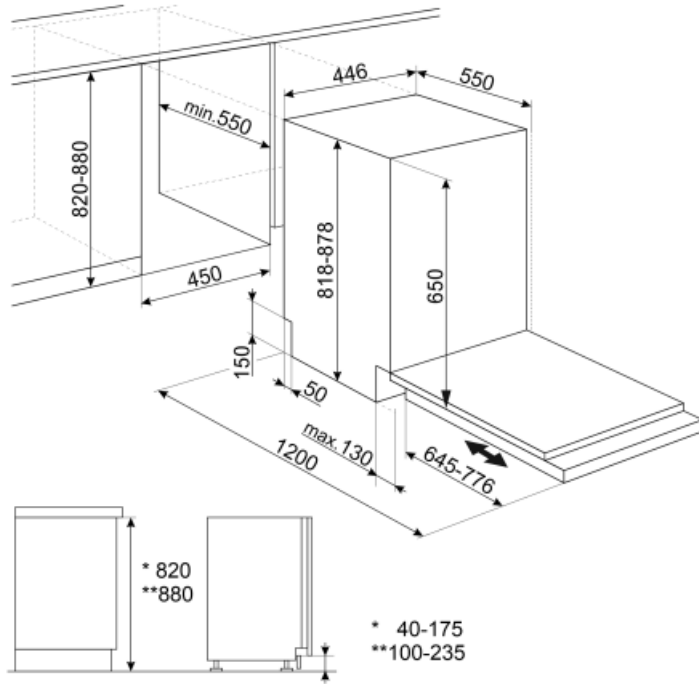

---

## Tillbehör ingår ej

















---

KITPLV2

Förlängningskit till diskmaskiner och tvättmaskiner 2m



## Symbols glossary (TT)

	Aquatest mäter vattnets klarhet under ett autoprogram och säkerställer automatiskt minsta förbrukning av vatten och energi.		Anti-dropp: Vissa modeller av diskmaskiner är utrustade med specialister som förbättrar torkningsprocessen.
	COMM_HEIGHT_82_72dpi		Fördröjningstimer: Fördröjningstimern kan skjuta upp start av programmet med upp till 24 timmar.
	Energieffektivitetsklass E		Alternativ som förbättrar det valda programmets tvättresultat. Ökar tvättemperaturen och programlängden.
	Modeller med Flexi Fit-gångjärn kan installeras i kök med en sockel ner till 5 cm. Med denna nya gångjärnsdesign har panelen en glidrörelse från botten till överst och undviker eventuella störningar mellan panelen och sockeln.		Smegs utveckling mot intelligentare och mer miljövänliga modeller har lett till valet av Inverter-teknik som minskar förbrukningen betydligt.
	Ljudnivå: Utmärkt isolering och speciella enheter som håller ljudnivån på ett minimum.		Diskcykel för normalt nedsmutsat, blandat disk gods som tallrikar och grytor, även med intorkade rester. När det här programmet väljs känner diskmaskinen igen typen av smuts och justerar automatiskt diskparametrarna på lämpligt sätt.
	Eco: Eco, det här ekonomiska tvättprogrammet använder en mindre mängd vatten och energi i syfte att erbjuda det mest miljövänliga tvättalternativet.		Ett snabbt program som passar för tvätt med lätt och färsk smuts.
	Program som är lämpligt för tvätt och torkning av normalt nedsmutsade plagg.		Rengöringscykel för diskmaskinen. Cykeln ska startas i en tom maskin utan disk. Vi rekommenderar att programmet körs var 2–3 månad och att ett speciellt diskmaskinsrengöringsmedel används.
	Blötlägningsprogram: Blötlägningsprogrammet sköljer disken för att undvika att smutsen torkar in.		Symbolerna visar antalet kuvert i diskmaskinen.
	Totalt Acquastop: Utöver det delvisa Acquastop-skydd som finns i alla Smegs diskmaskiner så har vissa modeller en elektronisk enhet monterad på vatteninloppsslangen. Denna kontrollerar vattennivån i maskinen, upptäcker läckor i slangen och stänger av vattentillförseln omedelbart vid behov.		Systemet WaterSave garanterar de bästa diskresultaten med den lägsta vattenförbrukningen beroende på diskmaskinens modell.