

# ST4523DIN



Famille	Lave-vaisselle
Largeur commerciale	45 cm
Hauteur commerciale	82 cm
Type d'installation	Tout intégrable
Panneau de cuisine	Non fourni
Nombre de paniers	3, Flexi
Moteur	Inverter
Code EAN	8017709360870



## Programmes



Nombre de programmes	8	ECO	oui
Températures de lavage	45, 50, 60, 70 °C	Mixte	oui
Trempage	oui	Autonettoyant	oui
Programme 1 heure	oui	Intensif 60°	oui
Express 50°	oui	Auto 50° - 60°	oui

## Options



Option départ différé	Jusqu'à 24 heures, avec trempage automatique	Option Verres	oui
Option Extrême	oui		

## Paniers

Couleur des paniers	Gris	Dimensions maximales des plats à charger sur le panier supérieur	14,0 cm
Couleur des supports des paniers	Gris	Panier inférieur	Avec supports fixes
Poignée	Panier supérieur et inférieur	Insert casse gouttes dans le panier inférieur	oui
Panier supérieur	Avec inserts centraux fixes sur 2 niveaux (4 cm)	Dimensions maximales des plats à charger sur le panier inférieur	31,5 cm
Panier supérieur réglable en hauteur			

Couleur des supports internes Gris

## Technologie



<b>Largeur du produit</b>	446 mm	<b>Système de sécurité dégâts des eaux</b>	Stop-Aqua total
<b>Profondeur du produit</b>	550 mm	<b>Alimentation d'eau</b>	Simple; eau froide/chaude Max 60°C - économie d'énergie avec eau chaude jusqu'à 35%
<b>Type d'afficheur</b>	3 chiffres	<b>Dureté maximale de l'eau</b>	90°FH; 50°DH
<b>Hauteur du produit</b>	818 mm	<b>Système de séchage</b>	Séchage naturel par condensation, avec système d'ouverture automatique de la porte Dry Assist en fin de cycle
<b>Commandes</b>	Électronique	<b>Protection vapeur</b>	En plastique
<b>Afficheur</b>	Programmation départ différé, Indication durée du programme	<b>Matériau de la cuve</b>	Inox
<b>Pictogrammes des programmes</b>	Symboles	<b>Filtre</b>	Inox
<b>Indicateur Marche/Arrêt</b>	oui	<b>Élément chauffant hors cuve</b>	oui
<b>Voyant de sel</b>	Témoin	<b>Charnières</b>	Équilibrées, adaptées à toute hauteur de plinthe, FLEXIFIT
<b>Voyant de liquide de rinçage</b>	Témoin	<b>Poids minimum et maximum du panneau frontal</b>	2 - 7,5 kg
<b>Indicateur de fin de cycle</b>	Lumière au sol, Active Light	<b>Hauteur de la plinthe min. et max.</b>	40 - 175 mm
<b>Auto switch-off</b>	oui	<b>Pieds réglables</b>	6 cm, de 820 à 880 mm
<b>Système de lavage</b>	Standard	<b>Paniers supplémentaires</b>	oui
<b>Adoucisseur d'eau</b>	Avec réglage électronique	<b>Profondeur du lave-vaisselle porte ouverte (mm)</b>	1200 mm
<b>Capteur optique Aquatest</b>	oui	<b>Pied arrière réglable à l'avant</b>	oui

## Performance / Etiquette énergétique - Reg. 2019



<b>Classe énergétique (Cycle de lavage)</b>	D	<b>Durée du programme</b>	4:00 h:min
<b>Consommation d'énergie [pour 100 cycles, sur la base du programme Eco]</b>	67 kWh	<b>Niveau sonore</b>	44 dB(A) re 1 pW
<b>Capacité certifiée (couverts)</b>	10	<b>Classe d'émissions acoustiques dans l'air</b>	B
		<b>Indice d'efficacité énergétique (EEI) (cycle de lavage)</b>	49,9







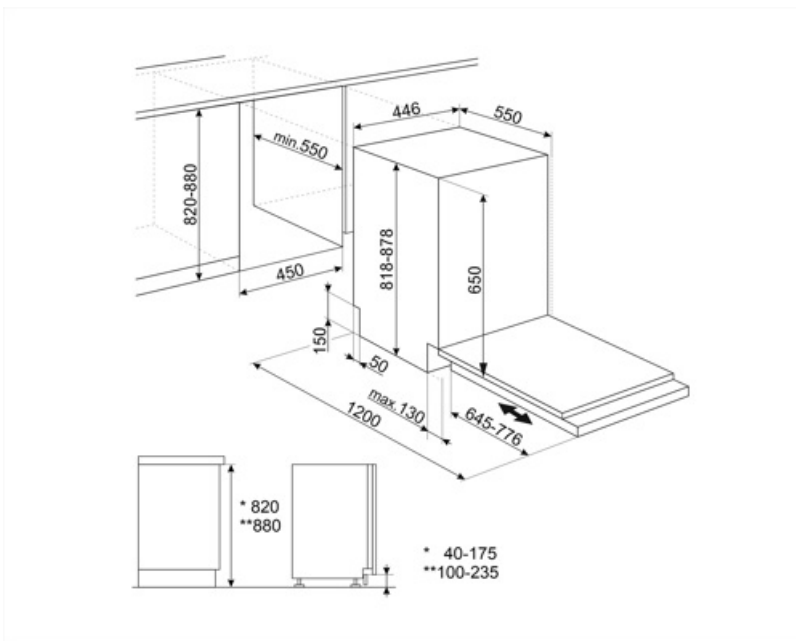









Consommation d'eau 9,9 litres  
[par cycle]

## Raccordement électrique

Puissance nominale (W)	1950 W	Type de connexion	Monophasé
Intensité	10 A	Longueur du câble d'alimentation	150 cm
Tension	220-240 V	Type de prise	(F;E) Schuko
Fréquence	50 Hz		



## Symbols glossary

	<p><b>Active Light:</b> Active Light est un dispositif qui, pendant le cycle de lavage, projette un rayon de lumière rouge vers le sol pour indiquer que le lave-vaisselle est en fonctionnement, sans devoir ouvrir la porte. A la fin du cycle de lavage, la lumière s'éteint automatiquement.</p>		<p><b>Aquatest :</b> Le capteur Aquatest est un capteur optique qui mesure le degré de transparence de l'eau à la fin de la phase initiale de trempage. Sur la base des valeurs mesurées, le capteur règle le programme le plus approprié, pour utiliser uniquement la quantité d'eau nécessaire, tout en garantissant la meilleure efficacité de lavage.</p>
	<p><b>Inserts casse-goutte :</b> Les inserts casse-goutte, fournis dans le panier inférieur, améliorent les résultats de séchage, évitant ainsi l'accumulation de gouttes entre la vaisselle et le panier.</p>		<p>82 cm high</p>
	<p><b>Départ différé :</b> Avec l'option Départ différé il est possible de retarder jusqu'à 24 heures le démarrage du programme souhaité afin de programmer le fonctionnement du lave-vaisselle dans la période souhaitée (par ex. la nuit). Lorsque la porte est fermée, le lave-vaisselle effectue un trempage à l'issue duquel le "retard de programme" réglé est activé.</p>		<p><b>FlexiFit :</b> Le système FlexiFit des charnières à pivot variable permet le coulissement du panneau de la porte à l'ouverture, garantissant une plus grande flexibilité dans le choix du type de cuisine, en particulier de la hauteur de la plinthe qui peut être abaissée jusqu'à 5 cm.</p>
	<p>L'évolution de Smeg vers des modèles plus intelligents et plus écologiques a conduit au choix de la technologie Inverter, qui réduit considérablement la consommation.</p>		<p>Le niveau sonore silencieux est atteint grâce à une excellente isolation et à des dispositifs spéciaux, conçus spécifiquement pour absorber le bruit généré pendant le fonctionnement du lave-vaisselle. Dans la gamme il y a des modèles avec différents niveaux sonores.</p>
	<p><b>Eco :</b> Le programme Eco est adapté au lavage de la vaisselle normalement sale. L'utilisation du programme Eco vous garantit les meilleures performances en termes de l'efficacité énergétique.</p>		<p><b>Normal :</b> Le programme Normal est adapté à vaisselle et aux casseroles d'usage quotidien, sans encrassement particulier.</p>
	<p><b>Trempage :</b> Le programme de trempage est conçu pour prélever les casseroles et les poêles à froid, en attendant un lavage plus poussé.</p>		<p><b>10 couverts :</b> La gamme Smeg comprend des lave-vaisselle d'une capacité de 7, 10, 12, 13, 14 et 15 couverts selon le modèle.</p>
	<p><b>Système Stop Aqua total :</b> Le dispositif prévient les dégâts des eaux grâce à un micro-interrupteur placé sous la cuve, qui bloque instantanément l'entrée de l'eau dans la machine. Une sécurité supplémentaire est garantie par une électrovanne intégrée dans le tuyau d'alimentation coupant l'eau au robinet.</p>		<p>Programme Express 50 min</p>
	<p><b>Programme 1 heure :</b> pour les charges mixtes normalement sales comme la vaisselle et les casseroles, même avec des résidus séchés. La vaisselle est lavée et séchée en 60 minutes.</p>		<p><b>Cycle de nettoyage du lave-vaisselle.</b> Le cycle doit être lancé lorsque la machine est vide, sans vaisselle. Il est recommandé de lancer le programme tous les 2 ou 3 mois, en utilisant des détergents spéciaux pour lave-vaisselle.</p>



Cycle de lavage pour les charges mixtes normalement sales, telles que la vaisselle et les casseroles, même avec des résidus séchés.

Lorsque ce programme est sélectionné, le lave-vaisselle reconnaît le type de saleté et ajuste automatiquement les paramètres de lavage en conséquence.



Programme Intensif adapté pour le lavage et le séchage d'objets très sales avec des résidus incrustés.



Classe énergétique D



Cette option permet d'apporter un soin particulier à une charge délicate. Elle empêche les changements rapides de la température de lavage du programme sélectionné.



Option qui améliore les résultats de lavage du programme sélectionné. Elle augmente la température et la durée du lavage.



Le système WaterSave garantit les meilleurs résultats de lavage avec une consommation d'eau minimale, selon le modèle de lave-vaisselle.