

ST4523IN



Termékcsalád	Mosogatógépek
Névleges szélesség	45 cm
Névleges magasság	82 cm
Üzembe helyezés	Teljesen integrált beépített
Konyhai panel	Nincs mellékelve
Kosarak száma	3, Flexi
Motor	Inverteres
EAN kód	8017709302917



Programok

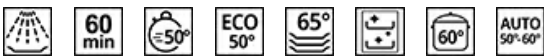

Programok száma	8	ECO	Igen
Mosási hőmérsékletek	50, 60 °C	Keverés	Igen
Áztatás	Igen	Öntisztító	Igen
Teljes expressz – 60 perc	Igen	Intenzív 60°	Igen
Expressz 50°	Si	Automata 50°–60°:	Igen

Opciók



Késleltetési idő opció	akár 24 óra	Kristály opció	Igen
Extrém opció	Igen		

Kosarak



Kosár színe	Szürke	A felső kosár legnagyobb berakható edénye	14,0 cm
Kosár összetevőinek színe	Szürke	Alsó kosár	Rögzített állvánnyal
Fogantyú	Műanyag a felső és az alsó kosáron	Alsó kosár csepegésgátló betétekkel	Igen
Felső kosár	Középen rögzített állvánnyal		

A felső kosár magasságának beállítása

Két szinten (4 cm)

A legnagyobb berakható edény az alsó kosárba

31,5 cm

Színes belső komponensek

Szürke

MŰSZAKI JELLEMZŐK



Width (mm)	446 mm
Depth (mm)	550 mm
Megjelenítési típus	LED kijelző (3 számjegy)
Product Height (mm)	818 mm
Ellenőrző elemek	Elektronikus
Kijelző	Késleltetett indítás, Program időjelzője
Programme graphics	Symbols
Be/ki jelzőfény	Igen
Só jelzőfény	Világítás
Öblítőszert visszajelző	Világítás
Ciklus vége jelzés	ActiveLight
Mosórendszer	Szabvány
Vízlágyító	Elektronikus beállítással
Zavarosság érzékelő Aquatest	Igen
Elárasztásvédelmi rendszer	Total Acquastop

Vízellátás	Szimpla; hideg/meleg víz max. 60°C - akár 35% -os energiamegtakarítás meleg vízzel
Max. vízkeménység	90°FH; 50°dH
Szárítórendszer	Természetes kondenzációs szárítás, Dry Assist automatikus ajtónyitó rendszerrel a ciklus végén
Gőzvédelem	Műanyag
Cső anyaga	Rozsdamentes acél
Szűrő	Rozsdamentes acél
Rejtett fűtőelem	Igen
Sarokvas	Önkiegyensúlyozó, csúszó, FLEXIFIT
Min. és max. homlokpanel súly	2 – 7,5 kg
Lábazat min. és max. magassága	40 – 175 mm
Állítható láb	6 cm, 820 és 880 mm között
Additional gaskets	Yes
Depth of dishwasher with open door (mm)	1200
Előlről állítható hátsó lábak	Igen

Teljesítmény / Energiacímke – 2019-es rendelet

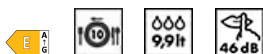

Energihatékonysági osztály	E	Program időtartama	4:00 h:min
Energiafogyasztás [100 ciklusonként, az eco program alapján]	75 kWh	Levegőben terjedő akusztikus zajkibocsátás	46 dB(A) re 1 pW
Névleges kapacitás (ps)	10	Levegőben terjedő akusztikus zajkibocsátási osztály	C
Vízfogyasztás [ciklusonként]	9,9 litres	Energihatékonysági mutató (EEI)	55,9

Elektromos csatlakozás

Dugó	(F;E) Schuko	Frekvencia (Hz)	50 Hz
Csatlakoztatott áramforrás	1950 W	A kapcsolat típusa	Egyfázisú (pl. motor)
Jelenlegi Feszültség	10 A 220-240 V	Tápkábel hossza	150 cm

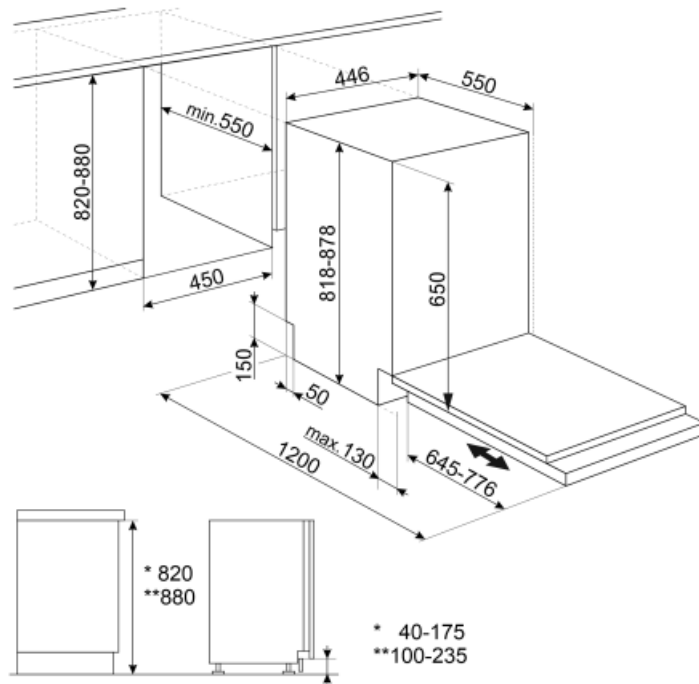























Not included accessories

KITPLV2

Hosszabbítókészlet mosogatógéphez és mosógéphez: hossz méterben 2



Symbols glossary (TT)

	<p>Az Activelight egy LED lámpa, amely használat közben piros foltot vetít a padlóra a mosogatógép alatt.</p>		<p>Az Aquatest egy elektronikus érzékelő, amely a kezdeti áztatási fázis végén méri a víz átlátszóságának fokát. A mért értékek alapján az érzékelő beállítja a legmegfelelőbb programot, így a lehető legjobb mosási eredményt éri el, minimális vízmennyiség mellett.</p>
	<p>Az edények jobb szárítása, foltok hátrahagyása nélkül.</p>		<p>82 cm magas</p>
	<p>Késleltető időzítő: Lehetőség van a kívánt program elindításának legfeljebb 24 órával történő elhalasztására, hogy a mosogatógépet a kívánt időpontra programozza.</p>		<p>A FlexiFit csuklópántok lehetővé teszik, hogy a konyhapanel átcsússzon a mosogatógép ajtaján, így a konyhai lábzsztat minimális magassága 5 cm lehet.</p>
	<p>A Smeg intelligensebb és környezetbarátabb modellek felé történő elmozdulása az inverteres technológia választásához vezetett, ami jelentősen csökkenti a fogyasztást.</p>		<p>Zajszint: A kiváló szigetelés és a speciális eszközök minimálisra csökkentik a zajszintet.</p>
	<p>Eco Eco, ez a gazdaságos mosási program kis mennyiségű vizet és energiát használ fel annak érdekében, hogy a lehető legkörnyezetbarátabb tisztítási lehetőséget biztosítsa.</p>		<p>Mix: A Mix program a vegyes edények és a mindennapos edények és serpenyők mosogatására alkalmas, különösebb ráragadt szennyeződés nélkül.</p>
	<p>Áztatási program: A áztatási program öblítéssel akadályozza meg a szennyeződés kiszáradását.</p>		<p>10 teríték: Terítékek száma.</p>
	<p>Total Acquastop: Az összes Smeg mosogatógépben megtalálható részleges Acquastop-védelem mellett egyes modellek a vízfelvételi tömlőre szerelt elektronikus eszközzel rendelkeznek, amely figyel a gépben lévő vízszintet, észleli a tömlő szivárgását, és szükség esetén azonnal kikapcsolja a vízellátást.</p>		<p>Gyors program a friss és enyhén szennyezett ruhanemű mosásához.</p>
	<p>Gyors mosási ciklus: normál mértékben szennyezett vegyes töltet, például edények és serpenyők esetén, még rászáradt maradványokkal is. Az edényeket 60 perc alatt elmosogatja és megszártja.</p>		<p>Mosogatógép tisztítási ciklus. A ciklust üres géppel, edények nélkül kell elindítani. Javasoljuk, hogy 2-3 havonta futtassa a programot speciális mosogatószerekkel.</p>
	<p>Mosási ciklus a normál szennyezettségű vegyes töltet, például tányérokhoz és serpenyőkhöz, még a rászáradt maradványokkal együtt is. Ha ezt a programot választja, a mosogatógép felismeri a szennyeződés típusát, és automatikusan beállítja a mosási paramétereket.</p>		<p>Ez az opció különleges gondoskodást biztosít kényes töltetek számára. Megakadályozza a kiválasztott program mosási hőmérsékletének gyors változásait, és 4-re csökkenti azt</p>
	<p>Erősen szennyezett, ráragódott maradványokat tartalmazó edények mosására és szárítására alkalmas program.</p>		<p>Opció, amely javítja a kiválasztott program mosási eredményeit. Növeli a mosási hőmérsékletet és időtartamot.</p>
	<p>E energiahatékonysági osztály</p>		<p>A víztakarékos rendszer a mosogatógép modelljétől függően a legjobb mosási eredményt biztosítja minimális vízfogyasztás mellett.</p>