

# ST4533CIN



Famille	Lave-vaisselle
Largeur commerciale	45 cm
Hauteur commerciale	82 cm
Type d'installation	Tout intégrable
Panneau de cuisine	Non fourni
Nombre de paniers	3, Flexi
Moteur	Inverter
Code EAN	8017709360887



## Programmes



Nombre de programmes	8	ECO	oui
Températures de lavage	45, 50, 60, 70 °C	Mixte	oui
Trempage	oui	Autonettoyant	oui
Programme 1 heure	oui	Intensif 60°	oui
Express 50°	oui	Auto 50° - 60°	oui

## Options



Option départ différé	Jusqu'à 24 heures, avec trempage automatique	Option Verres	oui
Option hygiénisante Hyclean	oui	Option Hygiène	oui
Option Extrême			

## Paniers



Couleur des paniers	Gris	Dimensions maximales des plats à charger sur le panier supérieur	14,0 cm
Couleur des supports des paniers	Gris	Panier inférieur	Avec 2 supports pliables
Poignée	Panier supérieur et inférieur	Insert casse gouttes dans le panier inférieur	oui
Panier supérieur	Avec inserts centraux fixes		
Support pour verres	oui		

Panier supérieur réglable en hauteur

sur 2 niveaux (4 cm)

Dimensions maximales des plats à charger sur le panier inférieur

31,5 cm

Couleur des supports internes

Gris

## Technologie



Largeur du produit	446 mm
Profondeur du produit	550 mm
Type d'afficheur	3 chiffres
Hauteur du produit	818 mm
Commandes	Touches électroniques sensibles
Afficheur	Programmation départ différé, Indication durée du programme, Consommations
Pictogrammes des programmes	Symboles
Indicateur Marche/Arrêt	oui
Voyant de sel	Témoin
Voyant de liquide de rinçage	Témoin
Indicateur de fin de cycle	Lumière au sol, Active Light
Auto switch-off	oui
Système de lavage	Standard
Adoucisseur d'eau	Avec réglage électronique
Capteur optique Aquatest	oui
Système de sécurité dégâts des eaux	Stop-Aqua total

Alimentation d'eau	Simple; eau froide/chaude Max 60°C - économie d'énergie avec eau chaude jusqu'à 35%
Dureté maximale de l'eau	90°fH; 50°dH
Système de séchage	Séchage naturel par condensation, avec système d'ouverture automatique de la porte Dry Assist en fin de cycle
Protection vapeur	En plastique
Matériau de la cuve	Inox
Filtre	Inox
Élément chauffant hors cuve	oui
Charnières	Équilibrées, adaptées à toute hauteur de plinthe, FLEXIFIT
Poids minimum et maximum du panneau frontal	2 - 7,5 kg
Hauteur de la plinthe min. et max.	40 - 175 mm
Installation en hauteur	Oui
Pieds réglables	6 cm, de 820 à 880 mm
Paniers supplémentaires	oui
Profondeur du lave-vaisselle porte ouverte (mm)	1200 mm
Pied arrière réglable à l'avant	oui

## Performance / Etiquette énergétique - Reg. 2019



Classe énergétique (Cycle de lavage)	C
Consommation d'énergie [pour 100 cycles, sur la base du programme Eco]	59 kWh

Durée du programme	4:30 h:min
Niveau sonore	44 dB(A) re 1 pW
Classe d'émissions acoustiques dans l'air	B

Capacité certifiée (couverts) 10  
 Consommation d'eau [par cycle] 9,9 litres

Indice d'efficacité énergétique (EEI) (cycle de lavage) 43,9

## Raccordement électrique

Puissance nominale (W) 1950 W  
 Intensité 10 A  
 Tension 220-240 V  
 Fréquence 50 Hz

Type de connexion Monophasé  
 Longueur du câble d'alimentation 150 cm  
 Type de prise (F;E) Schuko

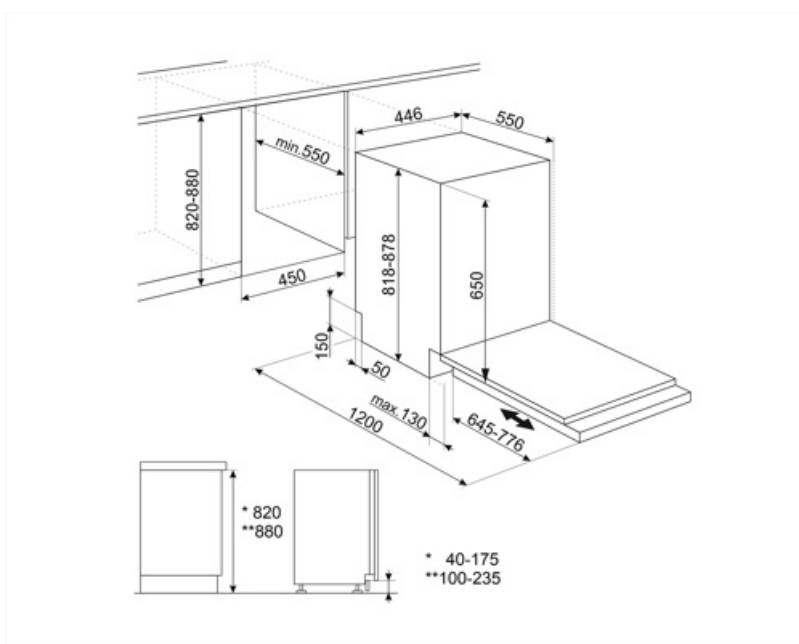

---

## Accessoires Compatibles





















---







**KITPLV2**

kit d'extension pour lave-vaisselle et lave-linge : longueur 2 m.



## Symbols glossary

 <p><b>Active Light:</b> Active Light est un dispositif qui, pendant le cycle de lavage, projette un rayon de lumière rouge vers le sol pour indiquer que le lave-vaisselle est en fonctionnement, sans devoir ouvrir la porte. A la fin du cycle de lavage, la lumière s'éteint automatiquement.</p>	 <p><b>Aquatest :</b> Le capteur Aquatest est un capteur optique qui mesure le degré de transparence de l'eau à la fin de la phase initiale de trempage. Sur la base des valeurs mesurées, le capteur règle le programme le plus approprié, pour utiliser uniquement la quantité d'eau nécessaire, tout en garantissant la meilleure efficacité de lavage.</p>
 <p><b>Inserts casse-goutte :</b> Les inserts casse-goutte, fournis dans le panier inférieur, améliorent les résultats de séchage, évitant ainsi l'accumulation de gouttes entre la vaisselle et le panier.</p>	 <p><b>Classe énergétique C</b></p>
 <p><b>Installation en hauteur</b></p>	 <p><b>82 cm high</b></p>
 <p><b>Départ différé :</b> Avec l'option Départ différé il est possible de retarder jusqu'à 24 heures le démarrage du programme souhaité afin de programmer le fonctionnement du lave-vaisselle dans la période souhaitée (par ex. la nuit). Lorsque la porte est fermée, le lave-vaisselle effectue un trempage à l'issue duquel le "retard de programme" réglé est activé.</p>	 <p><b>FlexiFit :</b> Le système FlexiFit des charnières à pivot variable permet le coulissement du panneau de la porte à l'ouverture, garantissant une plus grande flexibilité dans le choix du type de cuisine, en particulier de la hauteur de la plinthe qui peut être abaissée jusqu'à 5 cm.</p>
	
 <p>Cette option permet d'apporter un soin particulier à une charge délicate. Elle empêche les changements rapides de la température de lavage du programme sélectionné.</p>	 <p><b>Hyclean :</b> L'option Hyclean ajoute un dernier rinçage antibactérien au programme sélectionné.</p>
 <p>L'évolution de Smeg vers des modèles plus intelligents et plus écologiques a conduit au choix de la technologie Inverter, qui réduit considérablement la consommation.</p>	 <p>Le niveau sonore silencieux est atteint grâce à une excellente isolation et à des dispositifs spéciaux, conçus spécifiquement pour absorber le bruit généré pendant le fonctionnement du lave-vaisselle. Dans la gamme il y a des modèles avec différents niveaux sonores.</p>
 <p><b>Cycle de lavage pour les charges mixtes</b> normalement sales, telles que la vaisselle et les casseroles, même avec des résidus séchés. Lorsque ce programme est sélectionné, le lave-vaisselle reconnaît le type de saleté et ajuste automatiquement les paramètres de lavage en conséquence.</p>	 <p><b>Eco :</b> Le programme Eco est adapté au lavage de la vaisselle normalement sale. L'utilisation du programme Eco vous garantit les meilleures performances en termes de l'efficacité énergétique.</p>
 <p><b>Programme Express 50 min</b></p>	 <p><b>Programme 1 heure :</b> pour les charges mixtes normalement sales comme la vaisselle et les casseroles, même avec des résidus séchés. La vaisselle est lavée et séchée en 60 minutes.</p>
 <p><b>Programme Intensif</b> adapté pour le lavage et le séchage d'objets très sales avec des résidus incrustés.</p>	 <p><b>Normal :</b> Le programme Normal est adapté à vaisselle et aux casseroles d'usage quotidien, sans encrassement particulier.</p>

- 
-  **Trempage** : Le programme de trempage est conçu pour prélever les casseroles et les poêles à froid, en attendant un lavage plus poussé.
-  **Système Stop Aqua total** : Le dispositif prévient les dégâts des eaux grâce à un micro-interrupteur placé sous la cuve, qui bloque instantanément l'entrée de l'eau dans la machine. Une sécurité supplémentaire est garantie par une électrovanne intégrée dans le tuyau d'alimentation coupant l'eau au robinet.
-  **Cycle de nettoyage du lave-vaisselle**. Le cycle doit être lancé lorsque la machine est vide, sans vaisselle. Il est recommandé de lancer le programme tous les 2 ou 3 mois, en utilisant des détergents spéciaux pour lave-vaisselle.
-  **Le système WaterSave** garantit les meilleurs résultats de lavage avec une consommation d'eau minimale, selon le modèle de lave-vaisselle.
-  **10 couverts** : La gamme Smeg comprend des lave-vaisselle d'une capacité de 7, 10, 12, 13, 14 et 15 couverts selon le modèle.
-  **Commandes sensibles** : Les commandes tactiles faciles à utiliser permettent de programmer l'appareil par simple pression sur un bouton.
-  **Option qui donne de meilleurs résultats de nettoyage** en maintenant la température entre 65 et 70°C pendant au moins 10 minutes lors de la dernière phase de rinçage.