

# ST4533CIN



<b>Семейство продуктов</b>	Посудомоечная машина
<b>Коммерческая ширина</b>	45 см
<b>Коммерческая высота</b>	82 см
<b>Установка</b>	Полностью интегрированная встраиваемая
<b>Мебельный фасад</b>	Не поставляется
<b>Количество корзин</b>	3, Настраиваемая корзина, одинарная
<b>Мотор</b>	Инвертор
<b>Международный артикул (EAN-код)</b>	8017709360887



## Программы



<b>Количество программ</b>	8	<b>Экономичный</b>	Да
<b>Температура мойки</b>	45, 50, 60, 70 °C	<b>Смешанное</b>	Да
<b>Замачивание</b>	Да	<b>Программа самоочистки</b>	Да
<b>Полная мойка за 60 минут</b>	Да	<b>Интенсивная 60°</b>	Да
<b>Экспресс 50°</b>	Да	<b>Авто 50°-60°</b>	Да

## Опции



<b>Отсрочка включения</b>	До 24 часов, с предварительной мойкой	<b>Опция Стекло</b>	Да
<b>Опция интенсивного полоскания</b>	Да	<b>Опция Стерилизация</b>	Да
<b>Опция интенсивной мойки</b>			

## Корзины



<b>Цвет корзин</b>	Серый	<b>Максимальный размер посуды, загружаемой в верхнюю корзину (см)</b>	14,0 см
<b>Цвет компонентов корзин</b>	Серый	<b>Нижняя корзина</b>	С 2 складными полками

<b>Ручка</b>	Пластиковая на верхней и нижней корзинах	<b>Нижняя корзина с системой мягких держателей</b>	Да
<b>Верхняя корзина</b>	С фиксированными держателями	<b>Максимальный размер посуды, загружаемой в нижнюю корзину (см)</b>	31,5 см
<b>Держатель для бокалов</b>	Да	<b>Цвет внутренних компонентов</b>	Серый
<b>Верхняя корзина, регулируемая по высоте</b>	На 2 уровня (4 см)		

## Технические характеристики

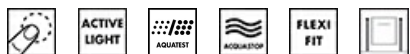

<b>Ширина изделия (мм)</b>	446 мм	<b>Водоснабжение</b>	Одинарное; холодная/ горячая вода максимум 60°C - экономия энергии с горячей водой до 35% 90°FH; 50°dH
<b>Глубина изделия (мм)</b>	550 мм	<b>Максимальная жесткость воды</b>	Конденсационная сушка с системой автоматического открывания дверцы "Ассистент сушки" в конце цикла
<b>Тип дисплея</b>	Цифровой дисплей (3 цифры)	<b>Система сушки</b>	Пластиковая
<b>Высота продукта</b>	818 мм	<b>Защита от пара</b>	Нержавеющая сталь
<b>Управление</b>	Сенсорное управление	<b>Материал чаши</b>	Нержавеющая сталь
<b>Дисплей</b>	Отсрочка старта, Индикация времени программы, Потребление	<b>Фильтр</b>	Да
<b>Индикация программ</b>	Символы	<b>Скрытый нагревательный элемент</b>	Да
<b>Индикатор вкл. / выкл.</b>	Да	<b>Петли</b>	Самобалансировка, слайдерное крепление, Петли для Гибкого монтажа под кухни с разным цоколем 2 - 7,5 кг
<b>Индикатор отсутствия соли</b>	Световая индикация	<b>Минимальный и максимальный вес фасада</b>	40 - 175 мм
<b>Индикатор отсутствия ополаскивателя</b>	Световая индикация	<b>Мин. и максимальная высота цоколя</b>	40 - 175 мм
<b>Индикация окончания цикла</b>	Луч на полу	<b>Установка в колонну</b>	Да
<b>Автоматическое выключение</b>	Да	<b>Регулируемые по высоте ножки</b>	6 см, с 820 до 880 мм
<b>Система мойки</b>	Стандартный	<b>Дополнительные прокладки</b>	Да
<b>Смягчитель воды</b>	Электронная регулировка	<b>Глубина посудомоечной машины с открытой дверцей (мм)</b>	1200 мм
<b>Сенсор чистоты воды</b>	Да	<b>Регулировка задних ножек с фронта</b>	Да
<b>Система защиты от протечек</b>	Полная Защита от протечек		

## Производительность / Энергопотребление - НОВЫЙ регламент

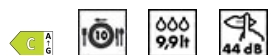

<b>Класс энергоэффективности</b>	C	<b>Продолжительность цикла</b>	4:30 h:min
<b>Потребление энергии [на 100 циклов, тестовая программа Экономичная]</b>	59 кВт/ч	<b>Излучение воздушного шума (фаза вращения)</b>	44 дБ(A) re 1пВт
<b>Загрузка, комплектов</b>	10	<b>Класс эмиссии воздушного акустического шума</b>	B
<b>Потребление воды [за цикл]</b>	9,9 litres	<b>Индекс энергоэффективности (EEI)</b>	43,9

## Электрическое подключение

<b>Номинальная мощность</b>	1950 Вт	<b>Тип подключения</b>	Однофазное
<b>Сила тока</b>	10 А	<b>Длина электрического кабеля</b>	150 см
<b>Напряжение</b>	220-240 В	<b>Тип электрической вилки</b>	Европейская вилка для переменного тока
<b>Частота тока</b>	50 Гц		

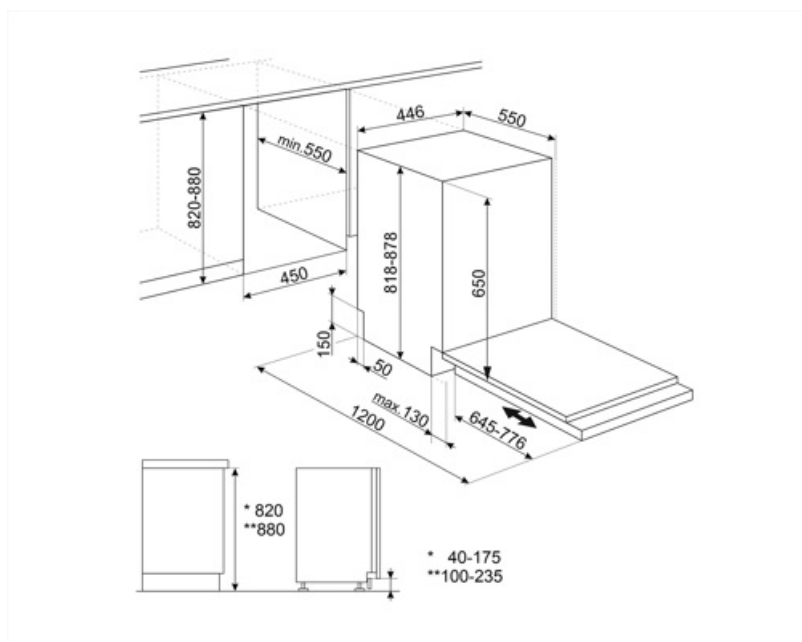

---

## Совместимые Аксессуары

















---

KITPLV2

Удлинительный шланг для посудомоечных и стиральных машин: длина 2 м.

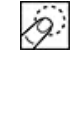

## Symbols glossary

 <p>Луч на полу - это светодиодная подсветка, которая проецирует красное световое пятно на пол под посудомоечной машиной, когда прибор используется.</p>	 <p>Сенсор чистоты воды: специальный датчик измеряет чистоту воды во время автоматической программы и обеспечивает минимальное потребление воды и энергии.</p>
 <p>Rompi Goccia: некоторые модели посудомоечных машин оснащены специальными полимерными насадками против капель, которые улучшают процесс сушки посуды.</p>	 <p>Установка в колонну</p>
 <p>Коммерческая высота 82</p>	 <p>Возможность отложить запуск желаемой программы на срок до 24 часов, чтобы запрограммировать работу посудомоечной машины в желаемое время.</p>
 <p>Модели с новыми петлями можно устанавливать на кухнях с цоколем высотой всего 5 см. Благодаря этой новой конструкции петель мебельный фасад имеет скользящее движение снизу вверх, что позволяет избежать того, что фасад заденет цоколь.</p>	 <p>Опция интенсивного полоскания: при выборе опции посудомоечная машина выполняет последнее 10-минутное ополаскивание при высокой температуре 70°C, уничтожая практически все бактерии для достижения максимально возможных стандартов чистоты. Опцию можно выбрать практически для всех циклов при температуре выше 50°C.</p>
 <p>Эволюция Smeg в направлении более интеллектуальных и экологичных моделей привела к выбору инверторной технологии, которая значительно снижает энергопотребление.</p>	 <p>Уровень шума: отличная изоляция и специальные устройства сводят шум к минимуму.</p>
 <p>Экономичная: для обеспечения максимально экологичного подхода к очистке, эта программа использует небольшое количество воды и энергии</p>	 <p>Смешанное (Mix): Программа подходит для различной посуды и повседневной мойки кастрюль и сковород без особого загрязнения.</p>
 <p>Программа замачивания: обеспечивает ополаскивание для предотвращения высыхания грязи.</p>	 <p>Указано максимальное количество комплектов посуды в посудомоечной машине.</p>
 <p>Полная Защита от протечек: в дополнение к частичной защите от протечек, присутствующей во всех посудомоечных машинах Smeg, некоторые модели имеют электронное устройство, прикрепленное к водозаборному шлангу, которое контролирует уровень воды в машине, обнаруживает утечки в шланге и немедленно отключает подачу воды, когда нужно.</p>	 <p>Простое в использовании сенсорное управление позволяет программировать прибор одним нажатием кнопки.</p>
 <p>Быстрая программа, подходящая для мытья посуды со свежими и легкими загрязнениями.</p>	 <p>Цикл быстрой мойки для посуды средней степени загрязнения, таких как посуда и сковороды, даже с засохшими остатками пищи. Посуда моется и сушится за 60 минут.</p>



Цикл очистки посудомоечной машины. Цикл следует начинать с пустой машиной, без посуды. Рекомендуется запускать программу каждые 2-3 месяца, используя специальные моющие средства для посудомоечных машин.



Цикл мойки для смешанных вещей средней степени загрязнения, таких как посуда и сковороды, даже с засохшими остатками пищи. Когда выбрана эта программа, посудомоечная машина распознает тип загрязнения и автоматически регулирует параметры мойки в соответствии с требованиями.



Этот вариант мойки обеспечивает особый уход за деликатной посудой. Он предотвращает резкие изменения температуры воды на выбранной программе.



Программа подходит для мойки и сушки сильнозагрязненной посуды.



Вариант, который обеспечивает лучшие результаты мойки за счет поддержания температуры от 65 до 70°C в течение не менее 10 минут во время последней фазы полоскания.



Класс энергоэффективности C



Система WaterSave обеспечивает наилучшие результаты мойки при минимальном расходе воды в зависимости от модели посудомоечной машины.

