

ST4533IN



Οικογένεια προϊόντων

ΠΛΑΤΟΣ

Ύψος

Τοποθέτηση

Πάνελ κουζίνας

Αρ. καλαθιών

Κωδικός EAN

Πλυντήρια πιάτων

45cm

82cm

Πλήρως εντοιχιζόμενο με κρυφό χειρισμό

Δεν διατίθεται

3, Flexi

8017709302924



Προγράμματα



Αρ. προγραμμάτων

8

Θερμοκρασίες πλύσης

50, 60 °C

Μούλιασμα

Ναι

Πλήρες express - 60 λεπτά

Ναι

Express 50°

Ναι

ECO

Ναι

Μεικτό

Ναι

Αυτοκαθαρισμός

Ναι

Εντατικό 60°

Ναι

Πρόγραμμα Auto 50°-60°

Ναι

ΕΠΙΛΟΓΕΣ

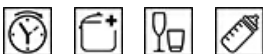

Επιλογή Καθυστερήσης Έναρξης

Έως 24 ώρες

Επιλογή εντατικής πλύσης

Ναι

Επιλογή για κρυστάλλινα

Ναι

Επιλογή αποστείρωσης

Ναι

ΚΑΛΑΘΙΑ



Χρώμα καλαθιού

Γκρι

Χρώμα μερών καλαθιού

Γκρι

Λαβή

Από πλαστικό, στο επάνω και κάτω καλάθι

Επάνω καλάθι

Με σταθερές κεντρικές θέσεις

Στήριγμα ποτηριών

Ναι

Μέγιστη διάμετρος

14,0 εκ

πιάτου στο πάνω καλάθι

Κάτω καλάθι

Με 2 πτυσσόμενα στηρίγματα

Κάτω καλάθι με ένθετα

Ναι

anti-drip

**Ρύθμιση ύψους άνω
καλαθιού** Σε 2 επίπεδα (4 cm)

**Μέγιστη διάμετρος
πίατου στο κάτω καλάθι** 31,5 εκ
Έγχρωμα μέρη Γκρι

ΤΕΧΝΙΚΑ ΧΑΡΑΚΤΗΡΙΣΤΙΚΑ

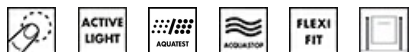

Πλάτος (mm) 446 mm
Βάθος (mm) 550 mm
Τύπος οθόνης Οθόνη LED (3 ψηφίου)
Ύψος (mm) 818 mm
**Χειρισμός
Οθόνη** Ηλεκτρονικός έλεγχος αφής
Καθυστέρηση έναρξης,
Διάρκεια προγράμματος,
Consumptions

Programme graphics Σύμβολα
Ένδειξη On/off Ναι
Ένδειξη έλλειψης αλατιού Λυχνία
**Ένδειξη έλλειψης
γυαλιστικού** Λυχνία
Ένδειξη τέλους κύκλου Ενεργός φωτισμός
**Αυτόματη
απενεργοποίηση** Ναι
Σύστημα πλύσης Standard
Αποσκληρυντής νερού Με ηλεκτρονική ρύθμιση
Αισθητήρας πλύσης Ναι
Aquatest
**Σύστημα
αντιπλημμυρικής
προστασίας** Ολικό Acquistop

Παροχή νερού Μονή, κρύο/ζεστό νερό
μέγιστο 60°C - εξοικονόμηση
ενέργειας με ζεστό νερό έως
35%
**Μέγιστη σκληρότητα
νερού** 90°FH; 50°dH

Σύστημα στεγνώματος Φυσικό στέγνωμα με
συμπυκνωτή, με αυτόματο
σύστημα ανοίγματος πόρτας
Dry Assist στο τέλος του
κύκλου

**Προστασία από ατμό
Υλικό δεξαμενής
Φίλτρο** Από πλαστικό
Ανοξειδωτο ατσάλι
Ανοξειδωτο ατσάλι
Κρυμμένη αντίσταση Ναι

ΜΕΝΤΕΣΕΔΕΣ Αυτοεξισορρόπηση,
ολίσθηση, FLEXIFIT
2 7,5 kg

**Ελάχιστο και μέγιστο
βάρος πόρτας
εντοιχισμού** 40 - 175 mm

**Ελάχιστο και μέγιστο
ύψος μπάζας** 40 - 175 mm

**Μπορεί να εγκατασταθεί
σε κολώνα** Ναι

Ρυθμιζόμενα πόδια 6 εκ, από 820 έως 880 mm

Additional gaskets Ναι

**Depth of dishwasher
with open door (mm)** 1200 mm

**Ρύθμιση πίσω ποδιού από
μπροστά** Ναι

ΕΤΙΚΕΤΑ ΑΠΟΔΟΣΗΣ/ΕΝΕΡΓΕΙΑΣ - ΚΑΝ. 2019

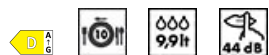

ΕΝΕΡΓΕΙΑΚΗ ΚΛΑΣΗ D
**Κατανάλωση ενέργειας
[για 100 κύκλους στο
πρόγραμμα eco]** 67 kWh
**Χωρητικότητα (πλήρη
σερβίτσια)** 10
**Κατανάλωση νερού [ανά
κύκλο]** 9,9 litres

Διάρκεια προγράμματος 4:00 ω:λλ
**Αερομεταφερόμενο
επίπεδο θορύβου** 44 dB(A) re 1 pW
**Κλάση
αερομεταφερόμενου
επίπεδου θορύβου** B
**Δείκτης ενεργειακής
απόδοσης (EEI)** 49,9

ΗΛΕΚΤΡΙΚΗ ΣΥΝΔΕΣΗ

Ισχύς	1950 W	Τύπος σύνδεσης	Μonoφασικό
Ένταση ρεύματος	10 A	Μήκος καλωδίου τροφοδοσίας	150 cm
Τάση	220-240 V	Φις	(F;E) Σούκο
Συχνότητα (Hz)	50 Hz		

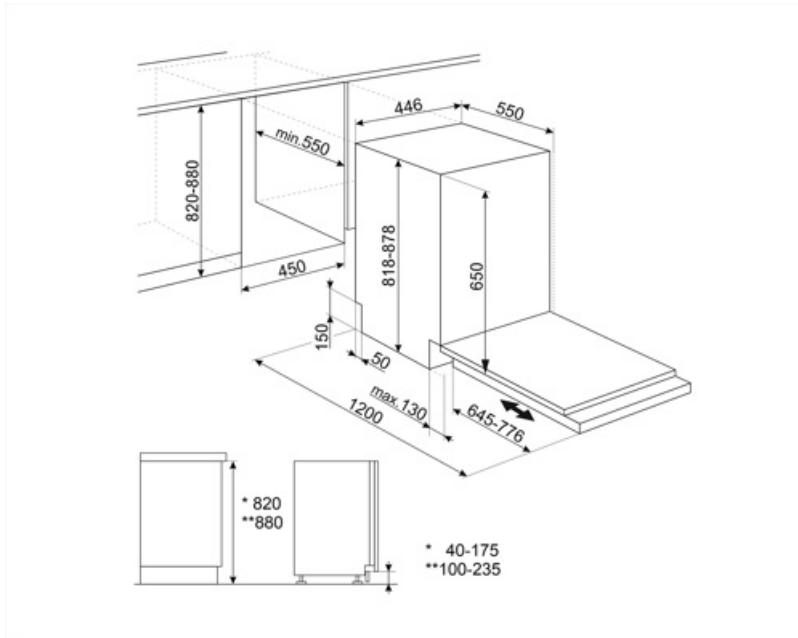

















Compatible Accessories

KITPLV2

Κιτ επέκτασης για πλυντήριο πιάτων και πλυντήριο ρούχων: μήκος mt. 2



Symbols glossary

	<p>Το Activelight είναι μία λυχνία LED που προβάλλει μια κόκκινη κουκίδα στο δάπεδο, για να γνωρίζετε ότι το πρόγραμμα είναι σε εξέλιξη.</p>		<p>Ο αισθητήρας Aquatest είναι ένας ηλεκτρονικός αισθητήρας που μετρά τον βαθμό διαύγειας του νερού στο τέλος της αρχικής φάσης. Σύμφωνα με τις τιμές που μετρήθηκαν, ο αισθητήρας ρυθμίζει το πιο κατάλληλο πρόγραμμα, επιτυγχάνοντας έτσι τα καλύτερα αποτελέσματα πλύσης με την ελάχιστη ποσότητα νερού.</p>
	<p>Anti-drop: Ορισμένα μοντέλα είναι εξοπλισμένα με ειδικά πολυμερή ένθετα anti-drop, που βελτιώνουν τη διαδικασία στεγνώματος.</p>		<p>Εγκατάσταση σε στήλη: Εγκατάσταση σε στήλη</p>
	<p>COMM_HEIGHT_82_72dpi</p>		<p>Χρονόμετρο καθυστέρησης: Το χρονόμετρο καθυστέρησης μπορεί να αναβάλει την έναρξη του προγράμματος έως και 24 ώρες.</p>
	<p>Μοντέλα με νέους μεντεσέδες Flexi Fit μπορούν να εγκατασταθούν σε κουζίνες με βάση μόλις 5cm. Με αυτό το νέο σχέδιο μεντεσέ, το πάνελ έχει μια ολισθαίνουσα κίνηση από το κάτω μέρος προς το επάνω μέρος, αποφεύγοντας κάθε πιθανή παρεμβολή του πάνελ με τη βάση.</p>		<p>Inverter τεχνολογία: Η Smeg εξελίσει την τεχνολογία για πιο έξυπνα και φιλικά προς το περιβάλλον μοντέλα, μειώνοντας σημαντικά την κατανάλωση.</p>
	<p>Επίπεδο θορύβου: Η άριστη μόνωση και οι ειδικές συσκευές περιορίζουν στο ελάχιστο το θόρυβο.</p>		<p>Eco: αυτό το οικονομικό πρόγραμμα πλύσης χρησιμοποιεί χαμηλή ποσότητα νερού και ενέργειας για να παρέχει την πιο φιλική προς το περιβάλλον επιλογή καθαρισμού.</p>
	<p>Κανονικό πρόγραμμα: Το κανονικό πρόγραμμα είναι κατάλληλο για κανονικούς βαθμούς βρωμιάς για καθημερινή χρήση.</p>		<p>Πρόγραμμα μουλιάσματος: Το πρόγραμμα μουλιάσματος παρέχει ένα ξέβγαλμα για την πρόληψη του στεγνώματος της βρωμιάς.</p>
	<p>Χωρητικότητα για 10 πλήρη σερβίτσια</p>		<p>Ολικό Acquastop: Εκτός από τη μερική προστασία Acquastop που υπάρχει σε όλα τα πλυντήρια πιάτων Smeg, ορισμένα μοντέλα έχουν μια ηλεκτρονική συσκευή τοποθετημένη στο σωλήνα εισαγωγής νερού, η οποία παρακολουθεί την στάθμη του νερού στο μηχάνημα, ανιχνεύει διαρροές στο σωλήνα και απενεργοποιεί αμέσως την παροχή νερού όταν είναι απαραίτητο.</p>
	<p>Χειριστήρια αφής: Τα εύχρηστα χειριστήρια αφής επιτρέπουν τον προγραμματισμό της συσκευής με το πάτημα ενός κουμπιού.</p>		<p>...</p>
	<p>Γρήγορος κύκλος πλύσης: για κανονικά λερωμένα μικτά φορτία, όπως πιάτα και τηγάνια, ακόμη και με αποξηραμένα υπολείμματα. Τα πιάτα πλένονται και στεγνώνουν σε 60 λεπτά.</p>		<p>Κύκλος καθαρισμού πλυντηρίου πιάτων. Ο κύκλος πρέπει να ξεκινά με το μηχάνημα άδειο, χωρίς πιάτα. Συνιστάται η εκτέλεση του προγράμματος κάθε 2-3 μήνες, με ειδικά απορρυπαντικά για πλυντήρια πιάτων.</p>



Κύκλος πλυσίματος για κανονικά λερωμένα μικτά φορτία, όπως πιάτα και σκεύη, ακόμη και με αποξηραμένα υπολείμματα. Όταν επιλέγεται αυτό το πρόγραμμα, το πλυντήριο πιάτων αναγνωρίζει τον τύπο της βρωμιάς και προσαρμόζει αυτόματα τις παραμέτρους πλύσης ανάλογα με την περίπτωση.



Πρόγραμμα κατάλληλο για το πλύσιμο και στέγνωμα πολύ λερωμένων αντικειμένων με κολλημένα υπολείμματα.



Επιλογή που παρέχει καλύτερα αποτελέσματα καθαρισμού διατηρώντας τη θερμοκρασία μεταξύ 65 και 70°C για τουλάχιστον 10 λεπτά κατά την τελευταία φάση ξεπλύματος.



Σύστημα WaterSave εξασφαλίζει τα καλύτερα αποτελέσματα πλυσίματος με ελάχιστη κατανάλωση νερού ανάλογα με το μοντέλο του πλυντηρίου πιάτων.



Αυτή η επιλογή παρέχει ειδική φροντίδα για τα φορτία με εύθραυστα. Αποτρέπει τις γρήγορες αλλαγές στη θερμοκρασία πλύσης του επιλεγμένου προγράμματος και τη μειώνει στο 4



Επιλογή που βελτιώνει τα αποτελέσματα πλύσης του επιλεγμένου προγράμματος. Αυξάνει τη θερμοκρασία και τη διάρκεια της πλύσης.



Τάξη ενεργειακής απόδοσης D

