

ST4533IN



Tuoteryhmä	Astianpesukone
Myyntileveys	45 cm
Myyntikorkeus	82 cm
Asennuksen tyyppi	Integroitava
Keittiöpaneeli	Ei toimitettu
Korien lkm	3, Flexi
Moottori	Inverteri
EAN-koodi	8017709302924



Programs



Ohjelmien määrä	8	ECO	Kyllä
Pesulämpötilat	50, 60 °C	Mix	Kyllä
Liotus	Kyllä	Self clean	Kyllä
Full express - 60 minuuttia	Kyllä	Tehopesu 60°	Kyllä
Express 50°	KYLLÄ	Automaattinen 50°-60°	Kyllä

Vaihtoehdot

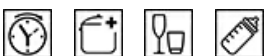

Viiveajastus	Enintään 24 tuntia, automaattinen liotus	Crystal-vaihtoehto	Kyllä
Extreme-valinta	Kyllä	Sterilointivaihtoehto	Kyllä

Korit



Korin väri	Harmaa	Suurin astia joka mahtuu yläkoriin	14,0 cm
Korin osien väri	Harmaa	Alakori	Kaksi laskettavaa tukea
Kahva	Ylä- ja alakorissa	Alakorissa tippalukot	Kyllä
Ylemmässä korissa	Kiinteät keskitelineet	Suurin astia, joka mahtuu alakoriin	31,5 cm
Lasipidike	Kyllä	Sisäosien väri	Harmaa
Ylemmän korin korkeus	Kahdella tasolla (4 cm)		

Tekniset ominaisuudet



Leveys (mm)	446 mm	Vesiletku	Yksi: kylmä/kuuma vesi, enintään 60 °C - kuumaa vettä käytettäessä energiaa säästyy jopa 35 %
Syvyys (mm)	550 mm	Maksimaallinen veden kovuus	90°fH; 50°dH
Näytön tyyppi	3 numero	Kuivausjärjestelmä	Luonnollinen kondensoiva kuivaus, automaattinen Dry Assist -järjestelmä avaa oven jakson päätteeksi
Tuotteen korkeus (mm)	818 mm	Höyrysuojaus	Muovia
Coksicoallinen veden kovuus	Elektroninen	Altaan materiaali	Ruostumaton teräs
Näyttö	Käynnistysviive, Ohjelman ajan ilmaisu, Kulutukset	Suodatin	Ruostumaton teräs
Ohjelman graafinen kuvaus	Symbolit	Piilotettu lämpöelementti	Kyllä
On/off ilmaisin	Kyllä	Saranat	Itse tasopainottuva, kiskot. Flexfit
Suolan indikaattori	Valo	Etupeitelevyn min. ja maks. paino:	2–7,5 kg
Huuhteluaineen lisäämistarpeen ilmaisin	Valo	Jalkalistan min. ja maks. korkeus	40–175 mm
Ohjelman päättymisen ilmaisin	ActiveLight	Voidaan asentaa päällekkäin	Kyllä
Pesujärjestelmä	Tavallinen	Säädettävät jalat	6 cm, 820–880 mm
Vedenpehmentäjä	Elektroninen asetus	Additional gaskets	Yes
Sameusanturi Aquatest	Kyllä	Astianpesukoneen syvyys luukun ollessa auki (mm)	1200
Tulvasuoja	Kokonais-Acquastop	Edestä säädettävät jalat	Kyllä

Suorituskyky / energiamerkintä - as. 2019



Energiatehokkuusluokka	D	Ohjelman kesto	4:00 h:min
Energian kulutus [100 jaksolle eco-ohjelmalla]	67 kWh	Äänitasot	44 dB(A) re 1 pW
Nimelliskapasiteetti (ps)	10	Äänitason luokka	B
Veden kulutus [jaksolle]	9,9 litres	Energiatehokkuusindeksi (EEI)	49,9

Sähköliitännä

Sähköpistokkeen tyyppi	(F;E) Schuko	Taajuus	50 Hz
Nimellisteho	1950 W	Virtualähteen tyyppi	Yksivaiheinen
Virta	10 A	Johdon pituus	150 cm
Jännite	220-240 V		

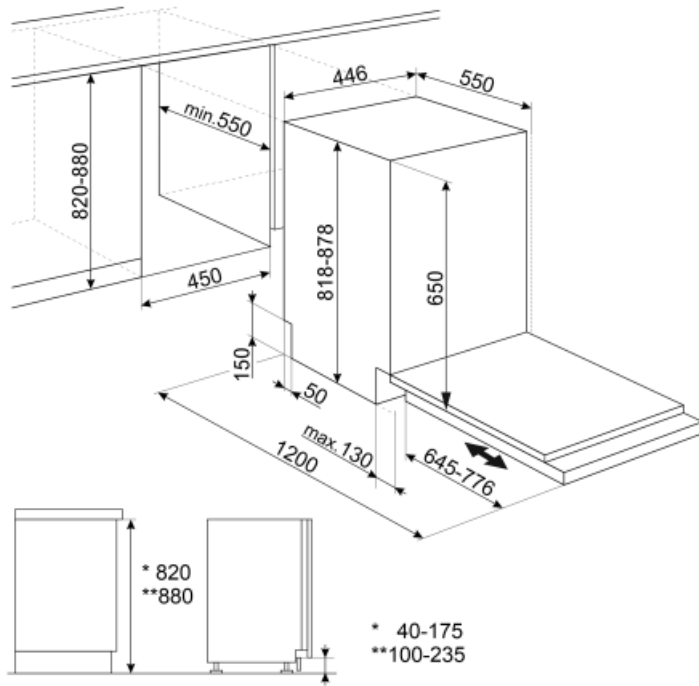





















Not included accessories

KITPLV2

Kit extension for dishwasher and washing machine: lenght mt. 2



Symbols glossary (TT)

 <p>Activelight on led-valo, joka heijastaa punaisen valoikeilan lattialle astianpesukoneen alle, kun laite on käynnissä.</p>	 <p>Aquatest-anturi on elektroninen anturi, joka mittaa veden kirkkausasteen alun liotusvaiheen jälkeen. Tämän jälkeen anturi asettaa mitattujen arvojen perusteella sopivimman ohjelman saaden näin aikaan parhaat pesutulokset mahdollisimman vähäisellä veden määrällä.</p>
 <p>Astioiden kuivauksen tehostamiseksi tahroja jättämättä.</p>	 <p>Asennus torniin: Asennus torniin</p>
 <p>82 cm korkea</p>	 <p>Viiveajastin: Vaihtoehto viivästyttää halutun ohjelman alkua enintään 24 tuntia, jolloin astianpesukone voidaan ohjelmoida käymään halutun ajan verran.</p>
 <p>FlexiFit-saranoiden avulla keittiöpaneeli liikuu astianpesukoneen oven päältä mahdollistaen keittiön jalkalistan 5 cm:n korkeuden.</p>	 <p>Smegin siirtyminen älykkäämpiin ja ympäristöystävällisempiin malleihin on johtanut invertteriteknologian valitsemiseen, mikä karsii kulutusta merkittävästi.</p>
 <p>Melutaso: Erinomainen eristys ja erikoislaitteet pitävät melun minimissään.</p>	 <p>Säästö: Tämä säästävä pesuohjelma käyttää vain vähän vettä ja energiaa voidakseen tarjota ympäristöystävällisimmän puhdistusvaihtoehdon.</p>
 <p>Yhdistelmä: Yhdistelmäohjelma soveltu sekalaisille talousastioille ja joka päivä käytettäville pannuille ja kattioille, joissa ei ole erityistä kalkkikerrosta.</p>	 <p>Liotusohjelma: Liotusohjelma tarjoaa huuhtelun, joka estää lian kuivumisen.</p>
 <p>Tilaa kymmenen henkilön astiastolle: Kuinka monen henkilön astiastolle riittää tilaa.</p>	 <p>Total Acquastop: Smegin astianpesukoneissa olevan osittaisen Acquastop-suojaustoiminnon lisäksi joissakin malleissa on elektroninen laite, joka on kiinnitetty veden ottoletkuun ja joka valvoo koneen vesitasoja, tunnistaa letkuvuotoja ja sammuttaa vedensyötön heti tarvittaessa.</p>
 <p>Nopea ohjelma, joka soveltuu pesemään vaatteita, joiden lika on tuoretta ja kevyttä.</p>	 <p>Pikapesu normaalisti likaisille astioille ja kattiloille, myös siinä tapauksessa, että niissä olisi kuivunutta ruokaa. Astiat pestään ja kuivataan 60 minuutissa.</p>
 <p>Astianpesukoneen puhdistusjakso. Jakso tulee käynnistää siten, että kone on tyhjä, ilman astioita. Ohjelmaa suositellaan käytettäväksi 2–3 kuukauden välein erityisillä astianpesukoneen puhdistusaineilla.</p>	 <p>Pesu normaalisti likaisille astioille ja kattiloille, myös siinä tapauksessa, että niissä olisi kuivunutta ruokaa. Kun tämä ohjelma valitaan, astianpesukone tunnistaa lian tyyppin ja säättää pesuparametrit automaattisesti sopiviksi.</p>
 <p>Tämä vaihtoehto tarjoaa erityistä huolenpitoa herkille vaatteille. It prevents rapid changes in the wash temperature of the selected programme and reduces it to 4</p>	 <p>Ohjelma, joka soveltuu sellaisten erittäin likaisten vaatteiden pesuun ja kuivaukseen, jossa on pinttyneitä tahroja.</p>



Valinta, jonka avulla valitun ohjelman pesutuloksia voidaan parantaa. Lisää pesulämpötilaa ja kesto.



Vaihtoehto, joka tarjoaa paremmat puhdistustulokset pitämällä lämpötilan välillä 65 ja 70 °C vähintään 10 minuutin ajan viimeisen huuhteluvaiheen aikana.



Energiatehokkuusluokka D



WaterSave-järjestelmä takaa parhaat pesutulokset vähäisellä vedenkulutuksella astianpesukoneen mallin perusteella.