

# ST4533IN



|                    |                |
|--------------------|----------------|
| Produktgruppe      | Oppvaskmaskine |
| Kommersiell bredde | 45 cm          |
| Kommersiell høyde  | 82 cm          |
| Installasjonstype  | Integrert      |
| Kjøkkenpanel       | Medfølger ikke |
| Ant. kurver        | 3 Flexi        |
| Motor              | Vekselretter   |
| EAN-kode           | 8017709302924  |



## Programs



|                             |           |                |    |
|-----------------------------|-----------|----------------|----|
| Antall programmer           | 8         | ECO            | Ja |
| Vasketemperaturer           | 50, 60 °C | Mix            | Ja |
| Bløtlegging                 | Ja        | Selvrens       | Ja |
| Full ekspress - 60 minutter | Ja        | Intens 60°     | Ja |
| Ekspress 50°                | Ja        | Auto 50° - 60° | Ja |

## Funksjoner



|                           |  |                        |    |
|---------------------------|--|------------------------|----|
| Forsinkelsestimerfunksjon | Opp til 24 timer, med automatisk bløtlegging | Krystall funksjonsvalg | Ja |
| Extreme funksjonsvalg     | Ja   | Steriliseringsfunksjon | Ja |

## Kurver



|                                 |                       |  |                              |
|---------------------------------|-----------------------|--|------------------------------|
| Farge på kurv                   | Grå                   | Maksimal belastning i oppvaskmaskinens øvre kurv | 14,0 cm                      |
| Farge på kurvdeler              | Grå                   | Nedre kurv                                       | Med to sammenleggbare hyller |
| Håndtak                         | På over- og underkurv | Nedre kurv med antidrypp innlegg                 | Ja                           |
| Øvre kurv                       | Med fast støtte       |  |                              |
| Glassholder                     | Ja                    |  |                              |
| Høydejustering av den øvre kurv | På to nivåer (4 cm)   |  |                              |

|  |         |
|--|---------|
| Maksimal belastning i oppvaskmaskinens underkurv | 31,5 cm |
| Farge innvendige deler                           | Grå     |

## Tekniske egenskaper



|                       |  |
|-----------------------|--|
| Bredde (mm)           | 446 mm                                     |
| Dybde (mm)            | 550 mm                                     |
| Antall tegn i display | 3 siffer                                   |
| Produktets høyde (mm) | 818 mm                                     |
| Kontroller            | Elektronisk                                |
| Display               | Forsinket start, Programindikator, Forbruk |
| Grafikk program       | Symboler                                   |
| På / av-indikator     | Ja   |
| Saltlys indikator     | Lampe                                      |
| Skyllehjelp indikator | Lampe                                      |
| Stopsyklus indikator  | Active Light                               |
| Vaskesystem           | Standard                                   |
| Vann mykner           | Med elektronisk innstilling                |
| Turbiditet sensor     | Ja   |
| Aquatest              |  |
| Flomvern system       | Total Aquastop                             |

|   |  |
|---|--|
| Vanntilførselsrør                         | Enkelt; kaldt/varmt vann opptil 60 °C - opp til 35 % energibesparelse            |
| Maks vannhardhet                          | 90°FH; 50°dH   |
| Tørkesystem                               | Naturlig kondenstørking, med Dry Assist automatisk døråpnesystem ved endt syklus |
| Dampbeskyttelse                           | I plast  |
| Rørmateriale                              | Rustfritt stål   |
| Filter                                    | Rustfritt stål   |
| Skjult varmeelement                       | Ja   |
| Hengsler                                  | Selvbalanserende, glidningg, FlexiFit  |
| Min. og Max frontpanelvekt                | 2 - 7,5 kg   |
| Min. og Max. Høyde sokkelist              | 40 - 175 mm  |
| Kan monteres i-kolonne                    | Ja   |
| Justerbare føtter                         | 6 cm, fra 820 til 880 mm   |
| Additional gaskets                        | Yes  |
| Dybde på oppvaskmaskine med åpen dør (mm) | 1200   |
| Bakføttene justerbar fra forsiden         | Ja   |

## Ytelse / Energimerking - Reg. 2019

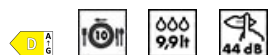

|   |            |
|---|------------|
| Energieffektivitetsklasse                               | D          |
| Energiforbruk [per 100 sykluser, basert på eco-program] | 67 kWh     |
| Merkeytelse (ps)  | 10         |
| Vannforbruk [per syklus]                                | 9,9 litres |

|                                       |                  |
|---------------------------------------|------------------|
| Programvarighet                       | 4:00 h:min       |
| Luftbåren akustisk støyemisjon        | 44 dB(A) re 1 pW |
| Luftbåren akustisk støyemisjonsklasse | B                |
| Energieffektivitetsindeks (EEI)       | 49,9             |

## Elektrisk tilkobling

|                 |              |                 |             |
|-----------------|--------------|-----------------|-------------|
| Støpseltype     | (F;E) Schuko | Frekvens        | 50 Hz       |
| Nominell effekt | 1950 W       | Type tilkobling | Single-fase |
| Strøm           | 10 A         |                 |             |

Spending

220-240 V

Lengde på ledning

150 cm

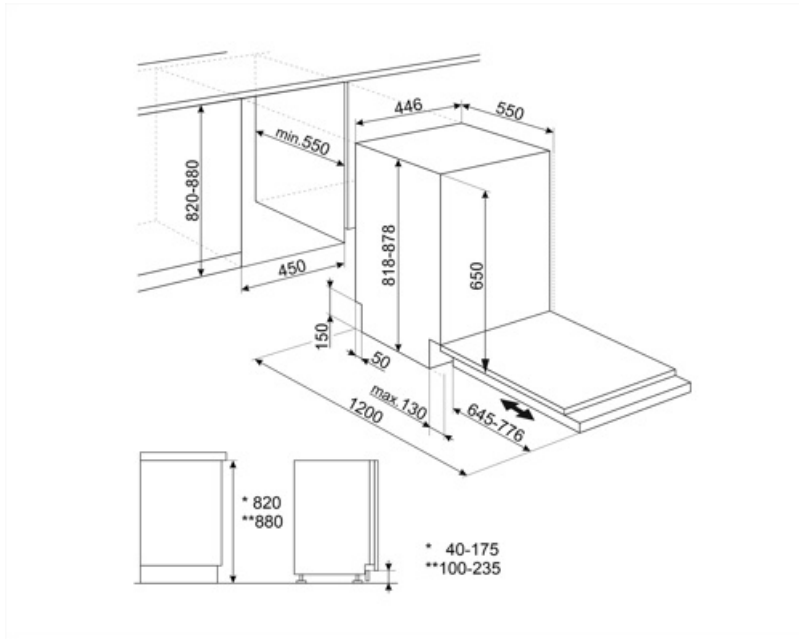

---

## Not included accessories























---

### KITPLV2

Kit extension for dishwasher and washing machine: lenght mt. 2



## Symbols glossary (TT)

|  |  |   |   |
|--|--|---|---|
|    | ActiveLight er en led-lampe som projiserer et rødt punkt på gulvet under oppvaskmaskinen når apparatet er i bruk.  |    | Aquatest-sensoren er en elektrisk sensor som måler grad av vanngjennomsiktighet i den innledende bløtleggingsfasen. Basert på målte verdier vil sensoren stille inn det best egnede programmet, slik at man oppnår de beste vaskeresultatene med minimum mengde vann.             |
|    | For å forbedre tørkingen av oppvasken.   |    | Stablet installasjon: Stablet installasjon  |
|    | 82 cm høyde  |    | Forsinkelsetid: Ekstravalg som utsetter starten til det ønskede programmet med opptil 24 timer, slik at man kan programmere oppvaskmaskinen så den starter ved ønsket tidspunkt.  |
|    | FlexiFit-hengsler gjør at kjøkkenpanelet glir over døren på oppvaskmaskinen, noe som gir en minimum sokkellishøyde på 5 cm.  |    | Utviklingen til Smeg mot mer intelligente og økovenlige modeller, har gjort at vi har valgt inverter-teknologi, noe som reduserer energiforbruket betraktelig.  |
|    | Støynivå: Ypperlig isolasjon og spesialenheter reduserer støy til et minimum.  |    | Eco: Dette økonomiske vaskeprogrammet bruker en lav mengde vann og strøm for et mer miljøvennlig vaskevalg.   |
|  | Mix: Mix-programmet er egnet for blandet servise, samt hverdagspottar og panner, uten spesielle fastbrente rester.   |  | Soak-program: Soak-programmet er en skyllesyklus for å unngå at urenheter størkner.   |
|  | Plass til ti kuvert: Antall kuvert.  |  | Total Aquastop: I tillegg til den delvise Aquastop på alle oppvaskmaskiner fra Smeg, har noen modeller en elektronisk enhet montert i vanninnløpsslangen som overvåker maskinens vannnivå, registrerer lekkasjer i slangen og slår av vannforsyningen umiddelbart hvis nødvendig. |
|  | Et hurtigprogram egnet for vasking av ferskt og lett skittent tøy.   |  | Hurtigvask for normalt skitten blandet oppvask, slik som tallerkener og panner, også med størknede rester. Oppvask- og tørkeprogram varer i 60 minutter.  |
|  | Rengjøringsyklus for oppvaskmaskin. Syklusen burde startes med tom maskin, uten oppvask. Det anbefales å kjøre programmet 2-3 ganger i måneden med spesialoppvaskmiddel. |  | Vaskeyklus for normalt skittent blandet oppvask, slik som tallerkener og panner, også med størknede rester. Når programmet er valgt vil oppvaskmaskinen gjenkjenne type urenheter og automatisk justere vaskeparametrene i henhold til behovene.                                  |
|  | Denne funksjonen gir spesiell pleie til delikat vask. It prevents rapid changes in the wash temperature of the selected programme and reduces it to 4                    |  | Program egnet for vasking og tørking av svært skittent tøy eller tøy med størknede rester.  |
|  | Valg som forbedrer vaskeresultatene til det valgte programmet. Den øker vasketemperaturen og varigheten.   |  | Funksjon som gir bedre rengjøringsresultater ved å holde temperaturen mellom 65 og 70 °C i minst 10 minutter under den siste skyllefasen.   |

---

 Energieffektivitetsklasse D



Systemet WaterSave sikrer de beste vaskeresultater med minimalt vannforbruk, avhengig av oppvaskmaskinens modell.