

ST4533IN



| | |
|-----------------|---------------------------|
| Rad výrobkov | Umývačky riadu |
| Komerčná šírka | 45 cm |
| Komerčná výška | 82 cm |
| Inštalácia | Plne integrovaný vstavaný |
| Kuchynský panel | Nie je v dodávke |
| Počet košov | 3, Flexi |
| Kód EAN | 8017709302924 |



Programy



| | | | |
|-------------------------|-----------|---------------------|-----|
| Počet programov | 8 | ECO | Áno |
| Teploty prania | 50, 60 °C | Mix | Áno |
| Namáčanie | Áno | Samočistenie | Áno |
| Full express – 60 minút | Áno | Intenzívny 60° | Áno |
| Express 50° | Áno | Automatický 50°-60° | Áno |

Možnosti

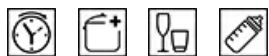

| | | | |
|-----------------------------|-------------|----------------------|-----|
| Možnosť časovač oneskorenia | Do 24 hodín | Možnosť Crystal | Áno |
| Možnosť Extreme | Áno | Možnosť sterilizácia | Áno |

Koše



| | | | |
|--------------------------------|------------------------------------|---|-----------------------|
| Farba koša | Sivá | Najväčší rozmer riadu, ktorý sa dá naložiť do vrchného koša | 14,0 cm |
| Farba dielov koša | Sivá | Spodný kôš | S 2 sklopnými regálmi |
| Rukoväť | z plastu na vrchnom a spodnom koši | Spodný kôš s vložkami proti odkvapkávaniu | Áno |
| Vrchný kôš | S centrálnou upevnenými regálmi | Najväčší rozmer riadu, ktorý sa dá naložiť do spodného koša | 31,5 cm |
| Držiak pohárov | Áno | | |
| Nastavenie výšky vrchného koša | Na dvoch úrovniach (4 cm) | | |

Technické údaje



| | | | |
|---------------------------------------|---|--|---|
| Width (mm) | 446 mm | Max. tvrdosť vody | 90°FH; 50°dH |
| Depth (mm) | 550 mm | Sušiaci systém | Sušenie s prirodzenou kondenzáciou, so systémom automatického otvárania dvierok Dry Assist na konci cyklu |
| Typ displeja | Displej LED (3 znaky) | Ochrana pred parou | z plastu |
| Product Height (mm) | 818 mm | Materiál nádrže | Nehrdzavejúca oceľ |
| Ovládače | Elektronické dotykové ovládanie | Filter | Nehrdzavejúca oceľ |
| Displej | Oneskorené spustenie, Indikátor času programu, Spotreby | Skryté výhrevné teleso | Áno |
| Programme graphics | Symbols | Pánty | Samovyvažovací s, posuvný, FLEXIFIT |
| Indikátor on/off | Áno | Min. a max. hmotnosť predného panela | 2 – 7,5 kg |
| Svetelný indikátor soli | Svetlo | Min. a max. výška podstavca | 40 – 175 mm |
| Pomocný indikátor plákania | Svetlo | Dá sa inštalovať na seba | Áno, so sifónom |
| Indikátor koniec cyklu | ActiveLight | Nastaviteľné nožičky | 6 cm, od 820 do 880 mm |
| Automatické vypnutie | Áno | Additional gaskets | Yes |
| Prací systém | Štandardný | Back cover | No |
| Zmäkčovač vody | S elektronickým nastavením | Depth of dishwasher with open door (mm) | 1200 mm |
| Snímač zakalenia | Áno | Zadné nožičky nastaviteľné spredu | Áno |
| Aquatest | | Top cover | No |
| Ochranný systém proti zaliatiu | Úplný Acquastop | | |
| Prívod vody | Jednoduchý; studená/horúca voda max. 60 °C – úspora energie s horúcou vodou až 35 % | | |

Energetický štítok – reg. 2019

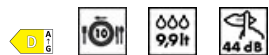

| | | | |
|--|------------|---|------------------|
| Trieda energetickej účinnosti | D | Dĺžka programu | 4:00 h:min |
| Spotreba energie [na 100 cyklov, na základe programu eco] | 67 kWh | Akustické hlukové emisie vo vzduchu | 44 dB(A) re 1 pW |
| Menovitá kapacita (ps) | 10 | Trieda akustických hlukových emisií vo vzduchu | B |
| Spotreba vody [na cyklus] | 9,9 litres | Index energetickej účinnosti (EEI) | 49,9 |

Elektrické pripojenie

| | | | |
|------------------------|-----------|--------------------------------|--------------|
| Pripojený výkon | 1950 W | Typ pripojenia | Jednofázový |
| Prúd | 10 A | Dĺžka napájacieho kábla | 150 cm |
| Napätie | 220-240 V | Zátka | (F;E) Schuko |
| Frekvencia (Hz) | 50 Hz | | |

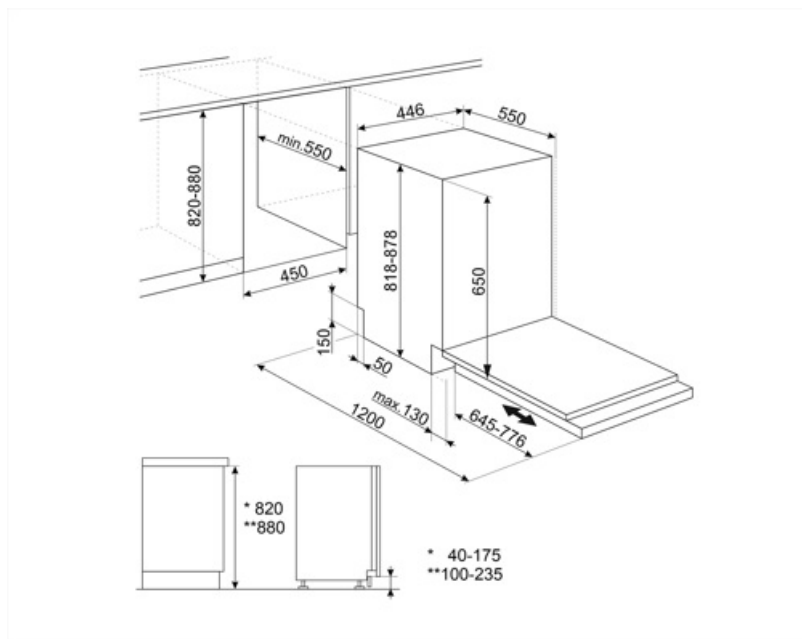























Compatible Accessories

KITPLV2

Nadstavbová súprava pre umývačky riadu a práčky: dĺžka 2 2



Symbols glossary

| | | | |
|--|--|---|---|
|  | <p>Activelight je svetlo LED, ktoré premieta červený bod na podlahu pod umývačkou riadu, keď sa zariadenie používa.</p> |  | <p>Snímač Aquatest je elektronický snímač, ktorý meria stupeň priehľadnosti vody na konci úvodnej fázy namáčania. Na základe zistených hodnôt snímač nastaví najvhodnejší program, a tak dosiahne najlepšie výsledky prania pri minimálnom množstve vody.</p> |
|  | <p>Na vylepšenie sušenia riadu bez zanechávania škvŕn.</p> |  | <p>Trieda energetickej účinnosti D</p> |
|  | <p>Stĺpová inštalácia: Stĺpová inštalácia</p> |  | <p>výška 82 cm</p> |
|  | <p>Časovač oneskorenia: Možnosť odložiť spustenie požadovaného programu až o 24 hodín nastavením spustenia umývačky riadu v požadovaný čas.</p> |  | <p>Pánty FlexiFit umožňujú kuchynskému panelu posunúť sa nad dvierka umývačky riadu, vďaka čomu môže byť minimálna výška kuchynského podstavca 5 cm.</p> |
|  | <p>Vývoj spoločnosti Smeg smerom k modelom, ktoré sú inteligentnejšie a šetrnejšie k životnému prostrediu, viedol k používaniu meničovej technológie, ktorá výrazne znižuje spotrebu.</p> |  | <p>Hladina hluku: Vďaka vynikajúcej izolácii a špeciálnym zariadeniam je hladina hluku na minime.</p> |
|  | <p>Eco: Eco je ekonomický prací program, ktorý využíva malé množstvo vody a elektrickej energie, a tak poskytuje možnosť prania, ktoré je najšetrnejšie k životnému prostrediu.</p> |  | <p>Rýchly program, vhodný na pranie oblečenia s miernym, čerstvým znečistením.</p> |
|  | <p>rýchly umývací program pre normálne znečistené taniere a varné nádoby, ktoré môžu obsahovať aj zaschnuté zvyšky. Riad sa umýva a suší 60 minút.</p> |  | <p>Mix: Program Mix je vhodný pre zmiešané keramické nádoby a každodenné hrnce a panvice bez zaschnutých zvyškov.</p> |
|  | <p>Program namáčanie: Program namáčanie, aby sa zmäčkili tvrdé, zaschnuté nečistoty.</p> |  | <p>10 nastavení umiestnenia: Počet nastavení umiestnenia.</p> |
|  | <p>Úplný Acquastop: Okrem čiastočného ochranného systému Acquastop, ktorým sú vybavené všetky umývačky riadu Smeg, majú niektoré modely elektronické zariadenie pripojené k prírodnej hadici vody, ktoré monitoruje hladinu vody v zariadení, zisťuje úniky z hadice a v prípade potreby okamžite vypne prívod vody.</p> |  | <p>Dotykové ovládanie: Vďaka jednoduchému dotykovému ovládaniu sa dá spotrebič naprogramovať stlačením jedného tlačidla.</p> |
|  | <p>Cyklus čistenia umývačky riadu. Cyklus je potrebné spustiť s prázdny zariadením, bez riadu. Odporúčame vykonať program raz za 2-3 mesiace s použitím špeciálnych čistiacich prostriedkov.</p> |  | <p>Umývací cyklus pre normálne znečistené taniere a varné nádoby, ktoré môžu obsahovať aj zaschnuté zvyšky. Keď je zvolený tento program, umývačka riadu rozpozna druh nečistoty a automaticky nastaví vhodné parametre umývania.</p> |
|  | <p>Táto možnosť umožňuje špeciálnu starostlivosť o krehký náklad. Zabraňuje rýchlym zmenám v teplote umývania zvoleného programu a znižuje ich počet na 4</p> |  | <p>Program na pranie a sušenie silno znečistenej bielizne so stvrdnutými zvyškami.</p> |



Možnosť, ktorá zlepšuje výsledky prania zvoleného programu. Zvyšuje teplotu a dĺžku prania.



Možnosť, ktorá ponúka lepšie výsledky umývania, pretože aspoň 10 minút počas poslednej fázy oplachu udržiava teplotu medzi 65 a 70 °C.



System WaterSave zaručuje najlepšie výsledky umývania pri minimálnej spotrebe vody v závislosti od modelu umývačky riadu.

