

# ST5233



Familia	Lavavajillas
Ancho comercial	60 cm
Altura comercial	82 cm
Instalación	Integración total
Nº Cestos	3, FlexiDuo
Código EAN	8017709246716



## Programas



Número de programas	5	Normal	Si
Temperaturas de lavado	50, 65, 70 °C	Ultraclean	Si
Remojo	Si	Cotidiano 1/2 carga	Si
Eco	Si		

## Opciones



Opción de inicio retardado	3-6-9 ore, con remojo automático	Opción pastillas FlexiTabs	Si
----------------------------	----------------------------------	----------------------------	----

## Cestos



Color cestos	Gris	Cesto inferior	Con 2 rejillas plegables
Color componentes cestos	Gris	Cesto inferior con insertos rompegotas	Si
Tirador	En cesto inferior y superior con inserciones fijas	Dimensiones máximas plato cargable en cesto inferior	30,0 cm
Cesto superior			
Regulación en altura del cesto superior	En tres niveles		
Dimensiones máximas plato cargable en cesto superior	18,0 cm		

<b>Color componentes internos</b>	Insertos anti-goteo verde, Tirador en verde, Pieza verde para regular en 3 niveles el cesto superior, Flexiduo verde, Orbital verde
<b>Cesto portacubiertos</b>	13 cubiertas sistema traslante

## Características técnicas



<b>Ancho del producto (mm)</b>	598 mm	<b>Máxima dureza del agua</b>	100°fH;58°dH
<b>Profundidad del producto (mm)</b>	545 mm	<b>Sistema de secado</b>	Por condensación natural
<b>Altura del producto (mm)</b>	818 mm	<b>Protección vapor</b>	De plástico
<b>Mandos</b>	Electrónicos	<b>Material de la cuba</b>	Acero inoxidable
<b>Gráficos programas</b>	Símbolos	<b>Filtro</b>	Acero inoxidable
<b>Indicador sal</b>	Testigo	<b>Resistencia oculta</b>	Si
<b>Indicador abrillantador</b>	Testigo	<b>Bisagras</b>	Bisagra fija
<b>Indicador de fin de ciclo</b>	Señal sonora	<b>Min. y max. peso del panel frontal</b>	2 - 9 kg
<b>Sistema de lavado</b>	Sistema Orbital	<b>Min. and max plinth height</b>	100 - 228 mm
<b>Tercer aspersor superior</b>	Individual	<b>Pies regulables</b>	7 cm, de 820 a 890 mm
<b>Descalcificador</b>	Con ajuste electrónico	<b>Profundidad lavavajillas con puerta abierta (mm)</b>	1146
<b>Sistema de protección anti-fugas de agua</b>	Acquastop total	<b>Pie posterior regulable frontalmente</b>	Si
<b>Alimentación agua</b>	Singular; agua fría/caliente hasta a 60°C - ahorro energético con agua caliente hasta el 35%	<b>Cubierta superior</b>	De plástico

## Conexión eléctrica

<b>Enchufe</b>	Schuko (F;E)	<b>Frecuencia (Hz)</b>	50 Hz
<b>Potencia instalada</b>	1800 W	<b>Tipo de conexión</b>	Monofásico
<b>Corriente</b>	10 A	<b>Longitud del cable de alimentación</b>	140 cm
<b>Tensión</b>	220-240 V		

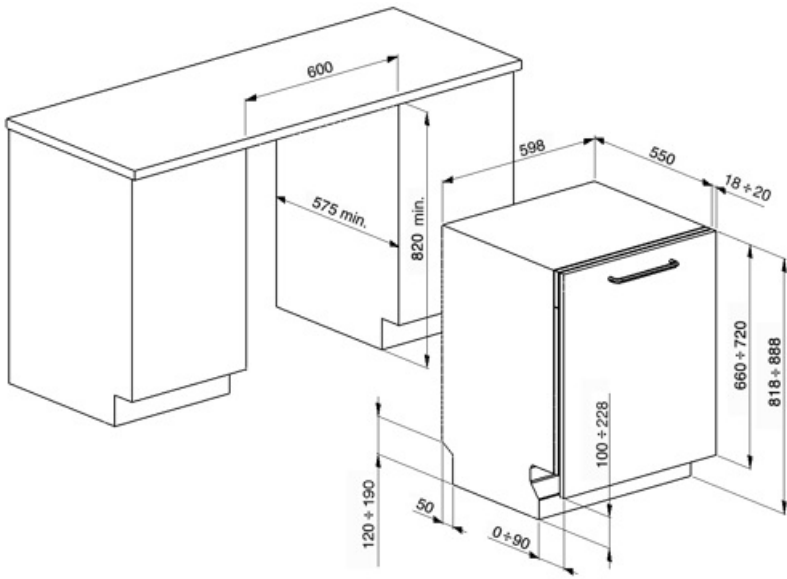

## Not included accessories

### KITPL60FABB



Kit Toekick en color Blanco con altura ajustable. Puede instalarse sobre todos los modelos totalmente integrados y bajo banco con fulcro fijo. Puede instalarse también en los modelos con fulcro variable o bisagras flexifit.

### KITPL60FABN



Kit Toekick en color Negro con altura ajustable. Puede instalarse sobre todos los modelos totalmente integrados y bajo banco con fulcro fijo. Puede instalarse también en los modelos con fulcro variable o bisagras flexifit.

### KIT6CX



Panel de acero inoxidable de estética clásica con tirador de 14 mm. Se puede instalar en los lavavajillas totalmente integrados.

### KITGH

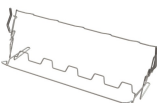

Kit portavasos. Debe instalarse en la primera cesta, pero sólo si hay rejillas plegables

### KITPL60FABX



Kit Toekick en acero inoxidable con altura ajustable. Puede instalarse sobre todos los modelos totalmente integrados y bajo banco con fulcro fijo. Puede instalarse también en los modelos con fulcro variable o bisagras flexifit.

### KIT82CAN

















Classic aesthetics anthracite panel with 14 mm. handle. Can be fitted on the fully integrated dishwashers.

### KITPLV2



Kit de extensión para lavavajillas y lavadoras: longitud 2 m.

## Symbols glossary (TT)

-  Insertos rompe-gotas: algunos modelos de lavavajillas están equipados con insertos de rotura para la cesta inferior, útiles para mejorar el secado de los platos sin dejar halos.
-  82 cm high
-  FlexiDuo: el tercer cesto de cubiertos FlexiDuo se compone de dos insertos distintos, extraíbles y de diferentes posiciones que garantizan una mayor flexibilidad y comodidad de carga.
-  El nivel de ruidosidad se obtiene gracias a un excelente aislamiento y dispositivos especiales, diseñados específicamente para amortiguar el sonido generado durante el funcionamiento del lavavajillas. En la gama hay modelos con varios niveles de ruidosidad.
-  Cotidiano de media carga: el programa diario de media carga está diseñado para lavar algunos platos normalmente sucios.
-  Remojo: El programa de remojo está diseñado para el prelavado en frío de ollas y sartenes, esperando un lavado adicional y más completo.
-  Acquastop Total: el dispositivo Acquastop Total excluye la posibilidad de inundación por medio de un microinterruptor colocado debajo del tanque que bloquea instantáneamente la entrada de agua en la máquina. Una seguridad adicional está garantizada por una válvula colocada en el tubo de carga que detecta cualquier fuga.
-  A ++: los dispositivos Smeg permiten un considerable ahorro de energía en Clase A, A +, A ++ y A +++, para reducir el consumo mientras se mantiene la máxima eficiencia y garantizar el respeto por el medio ambiente.
-  Delay Timer: con la opción Delay Timer, es posible posponer el inicio del programa deseado hasta 24 h para programar el funcionamiento del lavavajillas en el intervalo de tiempo deseado (por ejemplo, la noche). Cuando la puerta está cerrada, el lavavajillas realizará un prelavado, después de lo cual el conjunto de "programación realizada" comenzará a funcionar.
-  Flexi Tabs: ideal para detergentes multifunción, la opción Flexi Tabs le permite optimizar el lavado del lavavajillas aprovechando al máximo las propiedades de las tabletas combinadas.
-  Sistema Orbital: El Sistema Orbital, consiste en un rociador doble que, gracias a la superposición y las rotaciones contemporáneas, permite que el agua alcance uniformemente todo el espacio interno para obtener excelentes resultados de lavado.
-  Eco: el programa Eco es adecuado para lavar platos normalmente sucios. El uso del programa Eco garantiza el mejor rendimiento en términos de eficiencia energética .
-  13 cubiertos: la gama Smeg incluye lavavajillas con 7, 10, 12, 13 y 14 cubiertos según el modelo.
-  Watersave: es un sistema de gestión del agua que, garantizando los mejores resultados de lavado y el menor consumo de energía, le permite lavar una carga completa con solo 12 litros de agua.