

ST5335L



Termékcsalád	Mosogatógépek
Névleges szélesség	60 cm
Névleges magasság	82 cm
Üzembe helyezés	Teljesen integrált beépített
Kosarak száma	3, FlexiDuo
EAN kód	8017709246587



Programok / Funkciók



Programok száma	5+5 gyors programok	Normál	Igen
Mosási hőmérsékletek	38, 45, 50, 55, 65, 70 °C	Ultratiszta	Igen
Áztatás	Igen	1/2 töltet:	Igen
Gyors 27'	Igen	Eco Quick	Igen
Üveg	Igen	Normál gyors	Igen
ECO	Igen	Erős és gyors	Igen

Opciók



Enersave opció	Igen	FlexiTabs fülek beállítási	Igen
Késleltetési idő opció	akár 9 óra	Quick Time opció	Igen

Kosarak



Kosár színe	Szürke	Alsó kosár	2 összehajtható ráccsal
Kosár összetevőinek színe	Szürke	Alsó kosár csepegésgátló betétekkel	Igen
Fogantyú	Műanyag a felső és az alsó kosáron	A legnagyobb berakható edény az alsó kosárba	30,0 cm
Felső kosár	Középen rögzített állvánnyal		

A felső kosár magasságának beállítása	Három szinten (5 cm)	Színes belső komponensek	Zöld csepegésgátló betétek, Zöld fogantyúk, Zöld műanyaglemez a második kosár három szinten történő szabályozásához, Green Orbital
A felső kosár legnagyobb berakható edénye	23,5 cm	Evőeszköz kosár	13 teríték, csúszó

MŰSZAKI JELLEMZŐK



Width (mm)	598 mm	Elárasztásvédelmi rendszer	Total Acquastop
Depth (mm)	545 mm	Vízellátás	Szimpla; hideg/meleg víz max. 60°C - akár 35% -os energiamegtakarítás meleg vízzel
Megjelenítési típus	LED kijelző (1 számjegy)	Max. vízkeménység	100°FH;58°dH
Product Height (mm)	818 mm	Szárítórendszer	Természetes kondenzációs szárítás, EnerSave automatikus ajtónyitó rendszerrel a ciklus végén
Ellenőrző elemek	Elektronikus	Gőzvédelem	Műanyag
Kijelző	Késleltetett indítás	Cső anyaga	Rozsdamentes acél
Programme graphics	Symbols	Szűrő	Rozsdamentes acél
Be/ki jelzőfény	Igen	Rejtett fűtőelem	Igen
Só jelzőfény	Világítás	Sarokvas	Önkiegyensúlyozó, rögzített zsanérokkal
Öblítőszert visszajelző	Világítás	Min. és max. homlokpanel súly	2 – 9 kg
Ciklus vége jelzés	ActiveLight	Állítható láb	7cm, 820 és 890 mm között
Mosórendszer	Orbital	Depth of dishwasher with open door (mm)	1146
Harmadik szórókar	Egyedülálló vagyok	Előlről állítható hátsó lábak	Igen
Vízlágyító	Elektronikus beállítással	Top cover	In plastic

Elektromos csatlakozás

Dugó	(F;E) Schuko	Frekvencia (Hz)	50 Hz
Csatlakoztatott áramforrás	1800 W	A kapcsolat típusa	Egyfázisú (pl. motor)
Jelenlegi Feszültség	10 A	Tápkábel hossza	140 cm
	220-240 V		

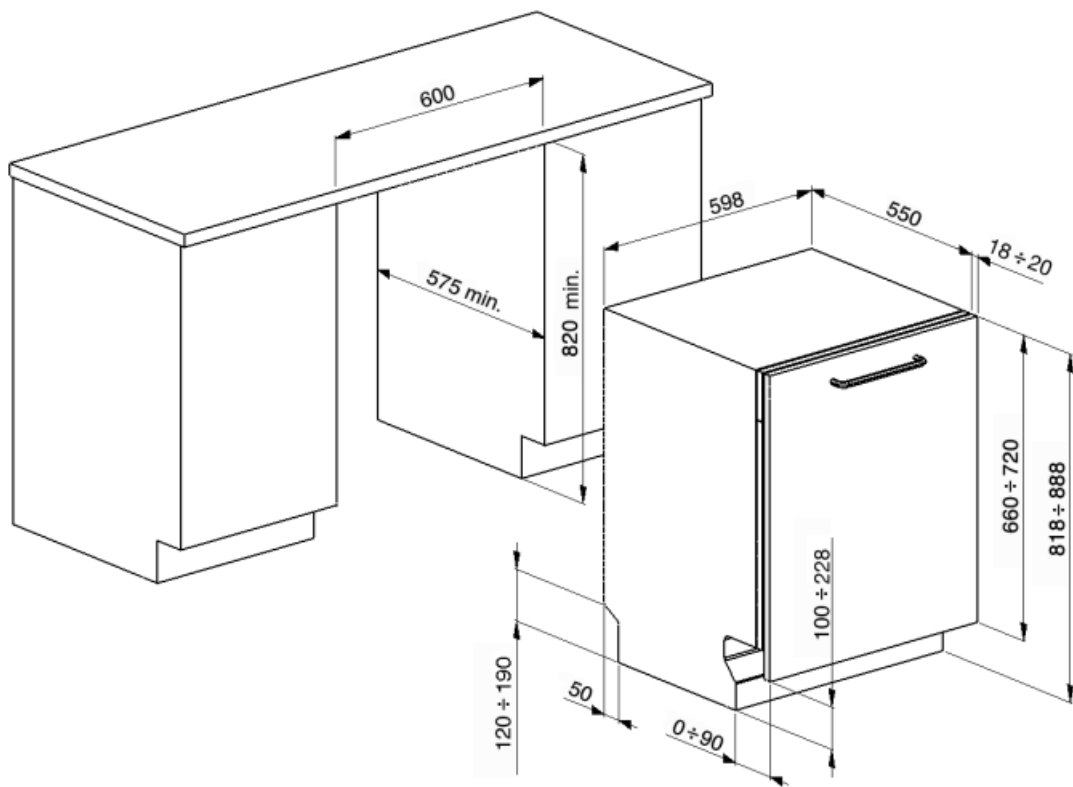

Not included accessories

KITPL60FABB



Lábazat készlet fehér színben, állítható magassággal. Az összes teljesen integrált és pult alá építhető, fix forgópántos modellre felszerelhető. Változtatható forgópánttal vagy flexibilis zsanérokkaal rendelkező modellekre is felszerelhető.

KITPL60FABN



Lábazat készlet fekete színben, állítható magassággal. Az összes teljesen integrált és pult alá építhető, fix forgópántos modellre felszerelhető. Változtatható forgópánttal vagy flexibilis zsanérokkaal rendelkező modellekre is felszerelhető.

KIT6CX



Classic esztétikai rozsdamentes acél panel 14 mm-es fogantyúval. A teljesen integrált mosogatógépekre szerelhető.

KITGH

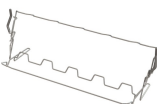

Üvegtartó készlet. Az első kosárra kell felszerelni, de csak akkor, ha vannak összehajtható állványok

KITPL60FABX

Lábazat készlet rozsdamentes acélból, állítható magasságú. Az összes teljesen integrált és pult alá építhető, fix forgópántos modellre felszerelhető. Változtatható forgópánttal vagy flexibilis zsanérokkaal rendelkező modellekre is felszerelhető.

KIT82CAN















Klasszikus kivitelű antracit panel 14 mm-es fogantyúval. A teljesen integrált mosogatógépekre szerelhető.

KITPLV2



Hosszabbító készlet mosogatógéphez és mosógéphez: hossz méterben 2

Symbols glossary (TT)

 <p>A+++: Az ezzel a szimbólummal ellátott készülékek további 30%-kal csökkenthetik az energiafogyasztást a szabványos A energiaszinthez képest.</p>	 <p>Az Activelight egy LED lámpa, amely használat közben piros foltot vetít a padlóra a mosogatógép alatt.</p>
 <p>Az edények jobb szárítása, foltok hátrahagyása nélkül.</p>	 <p>82 cm magas</p>
 <p>Késleltető időzítő: Lehetőség van a kívánt program elindításának legfeljebb 24 órával történő elhalasztására, hogy a mosogatógépet a kívánt időpontra programozza.</p>	 <p>FlexiDuo: A FlexiDuo 3. evőeszközkosár lehetővé teszi az evőeszközök vagy kis csészék, merőkanálok vagy terjedelmes edények tetszés szerinti elrendezését: két különálló és mozgatható modulból áll.</p>
 <p>Ez a többfunkciós mosogatószerkezethez ideális opció lehetővé teszi a mosogatás optimalizálását, teljes mértékben kihasználva a kombinált működésű tabletták előnyeit. Ha ez az opció be van kapcsolva, minden só és öblítőszer használható.</p>	 <p>Zajszint: A kiváló szigetelés és a speciális eszközök minimálisra csökkentik a zajszintet.</p>
 <p>A keringő mosórendszer egyenletesen osztja el a vizet a 60 cm-es mosogatógép belsejében, és precízen irányítja a vizet a kiváló mosogatási eredmények érdekében.</p>	 <p>1/2 töltet: Ez a program a mosogatógép részleges bepakolásával, nem erősen szennyezett edények mosására szolgál.</p>
 <p>Eco Eco, ez a gazdaságos mosási program kis mennyiségű vizet és energiát használ fel annak érdekében, hogy a lehető legkörnyezetbarátabb tisztítási lehetőséget biztosítsa.</p>	 <p>Eco Eco, ez a gazdaságos mosási program kis mennyiségű vizet és energiát használ fel annak érdekében, hogy a lehető legkörnyezetbarátabb tisztítási lehetőséget biztosítsa.</p>
 <p>Normál gyors: Normál gyors program vegyes edények gyors mosására, mindennapi használatra.</p>	 <p>Áztatási program: A áztatási program öblítéssel akadályozza meg a szennyeződés kiszáradását.</p>
 <p>Erős és gyors: Ez a speciális program kevesebb, mint 1 órát vesz igénybe, és megszünteti a legmakacsabb szennyeződést, még a rászáradt maradékokat is.</p>	 <p>13 teríték: Terítékek száma.</p>
 <p>Total Acquastop: Az összes Smeg mosogatógépben megtalálható részleges Acquastop-védelem mellett egyes modellek a vízfelvételi tömlőre szerelt elektronikus eszközzel rendelkeznek, amely figyel a gépben lévő vízszintet, észleli a tömlő szivárgását, és szükség esetén azonnal kikapcsolja a vízellátást.</p>	 <p>A víztakarékos rendszer a mosogatógép modelljétől függően a legjobb mosási eredményt biztosítja minimális vízfogyasztás mellett.</p>