

# ST6015-2



משפחת מוצרים  
רוחב  
גובה מסחרי  
התקנה  
מס' סלים  
מנוע  
קוד EAN

מדיחי כלים  
60 ס"מ  
82 ס"מ  
מובנה משולב לחלוטין  
2  
חד-פאזי  
8017709182281



## תוכניות



מס' תוכניות	5	חסכונית	כן
טמפרטורות כביסה	38, 50, 65, 70 °C	רגיל	כן
השריה	כן	סופר	כן
מהירה 27 דקות	כן		

## אפשרויות



אפשרות טיימר השהיה	עד 9 שעות	של FlexiTabs-אפשרות ל טבליות	כן
חצי FlexiZone אפשרות מלאה	כן	Hyclean אפשרות חיטוי	כן

## סלים



צבע סל	אפור	הכלי הגדול ביותר הניתן להכנסה בסל העליון	23,5 cm
צבע רכיבי סל	אפור	סל תחתון	עם 2 רשתות מתקפלות
ידית	בפלסטיק על הסל העליון והתחתון	סל תחתון עם תחבים נגד טפטוף	כן
סל עליון	עם רשתות אמצעיות קבועות	הכלי הגדול ביותר הניתן להכנסה בסל התחתון	30,0 cm
כוונון גובה של הסל העליון	בשלוש רמות	סלסלה לסכו"ם	הגדרות מקום בהחלקה 13

## מאפיינים טכניים



Width (mm)	598 mm	קשיות מים מרבית	100°FH;58°dH
Depth (mm)	545 mm	מערכת ייבוש	ייבוש עם עיבוי טבעי
Product Height (mm)	818 mm	הגנת קיטור	בפלסטיק
בקרות	אלקטרוני	חומר אמבט	נירוסטה
Programme graphics	Symbols	מסנן	נירוסטה
מחווון הדלקה/כיבוי	כן	גוף חימום נסתר	כן
מחווון תאורת מלח	אור	צירים	איזון עצמי עם צירים משתנים
מחווון עזר לשטיפה	אור	משקל מינימלי ומקסימלי של לוח קדמי	2 - 9 kg
מחווון סוף המחזור	ActiveLight	רגליות מתכווננות	7 ס"מ, מ-820 עד 890 מ"מ
מערכת שטיפה	מסלולי	Insulation level	Medium
זרוע ריסוס שלישית	יחיד	Back cover	Yes
מרכז המים	עם הגדרות אלקטרוניות	Depth of dishwasher with open door (mm)	1146
מערכת הגנה מהצפה	כולל Acquastop	רגליות אחוריות מתכווננות מהחזית	כן
צינור מים	יחיד; מים קרים/חמים מקסי' חיסכון בחשמל עם 60°C מים חמים עד 35%	Top cover	In plastic

## חיבור חשמלי

תקע	(F;E) Schuko	תדר (Hz)	50 Hz
חשמל מחובר	1800 W	סוג החיבור	חד-פאזי
זרם	10 A	אורך כבל חשמל	140 cm
מתח	220-240 V		

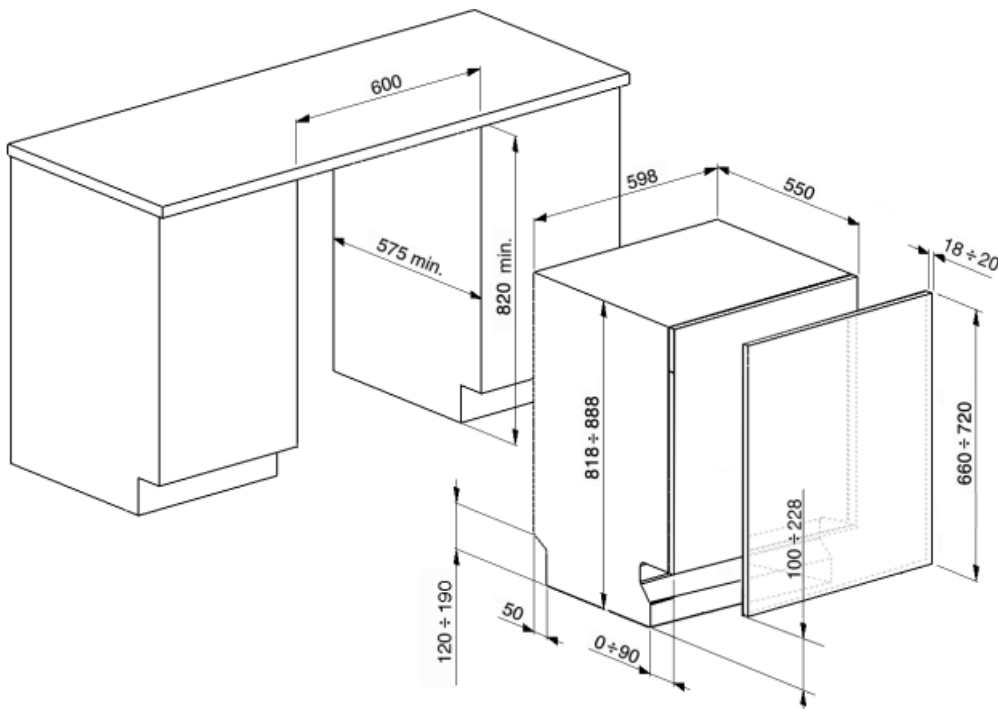

## Not included accessories



### KITPL60N

ערכת לוח תחתון שחור עם גובה ועומק מתכווננים. ניתנת להתקנה בכל הדגמים המשולבים לחלוטין ובדגמים מתחת לדלפק Fulcrum או Flexifit עם צירים משתנים.



### KIT82CAN

לוח פחם אבן אסתטיקה קלאסית עם ידית 14 מ"מ. ניתן להתקנה על מדיחי כלים משולבים לחלוטין.



### KIT6CX

לוח נירוסטה אסתטיקה קלאסית עם ידית 14 מ"מ. ניתן להתקנה על מדיחי כלים משולבים לחלוטין.

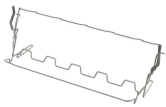

### KITGH

מחזיק כוסות ערכה. יש להתקינו בסל הראשון רק אם יש מדפים מתקפלים.



### KITPL60X

ערכת לוח תחתון נירוסטה עם גובה ועומק מתכווננים. ניתנת להתקנה בכל הדגמים המשולבים לחלוטין ובדגמים מתחת לדלפק Fulcrum או Flexifit עם צירים משתנים.



### KITPL60B

ערכת לוח תחתון לבן עם גובה ועומק מתכווננים. ניתנת להתקנה בכל הדגמים המשולבים לחלוטין ובדגמים מתחת לדלפק Fulcrum או Flexifit עם צירים משתנים.



### KITPLV2

ערכת הארכה למדיח כלים ומכונת כביסה: אורך במטר 2

## Symbols glossary (TT)

<p>A+: מסייעת לחסוך עד A+ קטגוריית יעילות אנרגטית: A+ הביצועים. 10% חשמל בהשוואה לקטגוריה המרבית עם הצריכה המינימלית מובטחים.</p>	<p>שמקרינה אור אדום על LED היא מנורת Activelight. הרצפה שמתחת למדיח הכלים כשהוא בשימוש.</p>
<p>נגד טפטוף: חלק מהדגמים של מדיחי כלים מצוידים בפיות פולימר מיוחדות נגד טפטוף שמפרות את תהליך הייבוש.</p>	<p>COMM_HEIGHT_82_72dpi</p>
<p>טיימר השהיה: ניתן לכוון את טיימר השהיה להפעיל את התוכנית עד 24 שעות לאחר מועד הכיוון.</p>	<p>Flexitabs: Flexitabs כדי השטיפה מכוונת את מחזור הטובות ביותר ללא קשר לסוג להעניק את התוצאות הטובות ביותר ללא קשר לשימוש. חומר הניקוי שנעשה בו שימוש.</p>
<p>FlexiZone: Flexizone מאפשרת למכונה חצי מלאה בחשמל, מים זמן לשטוף כמות קטנה יותר תוך חיסכון בחשמל, מים זמן ללא מגבלה על מיקום הפריטים.</p>	<p>Hyclean: מדיח Hyclean כשהאפשרות נבחרת, מדיח Hyclean מבצע שטיפה סופי של 10 דקות בטמפרטורה ומחסל את כל הבקטריות כדי להגיע, גבוהה של 70°C לרמת הניקיון הגבוהה ביותר האפשרית. ניתן לבחור כמעט עם כל המחזורים את אפשרות Hyclean שגבוהות מ-50°C.</p>
<p>רמת רעש: בידוד מצוין ומכשירים מיוחדים מפחיתים את הרעש למינימום.</p>	<p>מערכת שטיפה מסלולית מחלקת את המים באופן שווה בתא של מדיח כלים 60 ס"מ ומכוונת את המים בדיוק כדי לאפשר שטיפה מצוינת.</p>
<p>חסכונית: חסכונית, תוכנית כביסה חסכונית זו משתמשת בכמות נמוכה של מים וחשמל כדי לספק את אפשרות הניקוי הידידותית ביותר לסביבה.</p>	<p>תוכנית השריה: תוכנית השריה מספקת שטיפה שמונעת מהלכלוך להתייבש.</p>
<p>PRG_STRONG_72dpi</p>	<p>הסמלים מציגים את מספר הגדרות הצלחת של מדיח הכלים.</p>
<p>Total Acquastop: בנוסף להגנה החלקית של Smeg, שקיימת בכלל מדיחי הכלים של Acquastop, חלק מהדגמים מצוידים בהתקן אלקטרוני שמחובר לצינור הכניסה של המים ומנטר את מפלסי המים במכונה, מאתר נזילות וסוגר את אספקת המים מיד כשהדבר נחוץ.</p>	<p>מבטיחה את תוצאות הכביסה System WaterSave הטובות ביותר תוך צריכה מינימלית של מים בהתאם לדגם של מדיח הכלים.</p>