

ST6120C



Product Family	Dishwashers
Commercial width	60 cm
Commercial height	82 cm
Installation	Totalmente-integrado embutido
N° cestos	2
Motor	Single phase
EAN code	8017709297213



Programas



N. of programmes	5	Delicate and Quick	No
Washing temperatures	50, 65, 70 °C	Daily Quick	No
Soak	Yes	Normal Quick	No
Rapido 27'	No	Auto 40-50	No
Vidro	No	Auto 40-60	No
Expresso completo - 60 minutos	No	Auto 60	No
Express 50°	No	Auto 60-70	No
ECO	Yes	Auto Delicate	No
Expresso verde	No	Auto Super Wash	No
Sensor automático 45-65	No	Strong and fast	No
Normal	No	Super	No
Mistura	Sim	Universal	No
Silencioso (-2 dB)	No	Regular	No
Ultralimpo	No	Intensive 65°	No
Intenso	Sim	Intensive 70°	No
Autolimpeza	No	Intensive 65° 1/2 load	No
Esterilizar	No	Plate rack/warmer	No
1/2 load	Yes	Normative Australia	No
Express 60°	No	Rinse	No
Delicate	No	Light and quick	No
Daily	No	Normal ECO	No
Extreme Wash	No	Super Quick	No
Normal USA	No	Short	No
Ultra Rapid	No	Strong	No
ECO Quick	No	Special Bio	No

Options



Enersave option	No	Professional option	No
Opção Assistência a Seco+	Sim	Opção Lavagem rápida	No
Delay timer option	3-6-9 hours	Intensive wash zone option	No
Extra dry option	No	Sanitizing option Hyclean	No
1/2 load FlexiZone option	No	Opção de programas especiais	No
Options for tabs FlexiTabs	No		

Baskets



Basket colour	Grey	Largest loadable dish in upper basket	25,0 cm
Basket components colour	Grey	Lower Basket	With fixed racks
Handle	Em plástico apenas no cesto superior	Lower basket with anti-drip inserts	Yes
Upper Basket	With central fixed racks	Largest loadable dish in lower basket	30,0 cm
Height adjustment of the upper basket	On two levels, by extraction	Colour Inner Components	Green
Upper basket with EasyGlide System	No	Cutlery basket	13 place settings sliding
Sliding Guides Extra Glide	No		

Technical Features



Largura do produto (mm)	598 mm	Drying system	Secagem por condensador natural, com sistema automático de abertura de portas Dry Assist no final do ciclo
Profundidade do produto (mm)	545 mm	Steam protection	In plastic
Altura do produto (mm)	818 mm	Child safety system (door lock)	No
Watersave system	No	Internal light	No
Controls	Electronic	Push-pull opening system without handle	No
Display	No	Tub material	Stainless steel
Gráfico dos programas	Símbolos	Filter	Stainless steel
On/off indicator	Yes	Concealed heating element	Yes
Salt light indicator	Light		
Rinse aid indicator	Light		
Progress indicator	No		
End of cycle indicator	Acoustic signal		
Washing system	Orbital		

Third spray arm	Single	Hinges	Self balancing with fixed hinges
Water softener	With electronic setting	Peso mínimo e máximo do painel frontal	2 - 9 kg
Turbidity sensor Aquatest	No	Altura mínima e máxima do plinto	100 - 228 mm
Flood protection system	Single Acquastop	Can be installed in-column	No
Water supply	Single; cold/hot water max. 60°C - energysave with hot water up to 35%	Adjustable feet	7cm, from 820 to 890 mm
Max water hardness	100°fH;58°dH	Adjustable door	No
		Tampo traseiro profundidade da máquina de lavar louça com porta aberta (mm)	1168
		Back feet adjustable from front	No
		Tampo superior	Tampo superior em plástico

Electrical Connection

Plug	(I) China	Frequency (Hz)	50 Hz
Connected power	1900 W	Type of connection	Single-phase
Current	10 A	Power supply cable length	140 cm
Voltage	220-230 V		

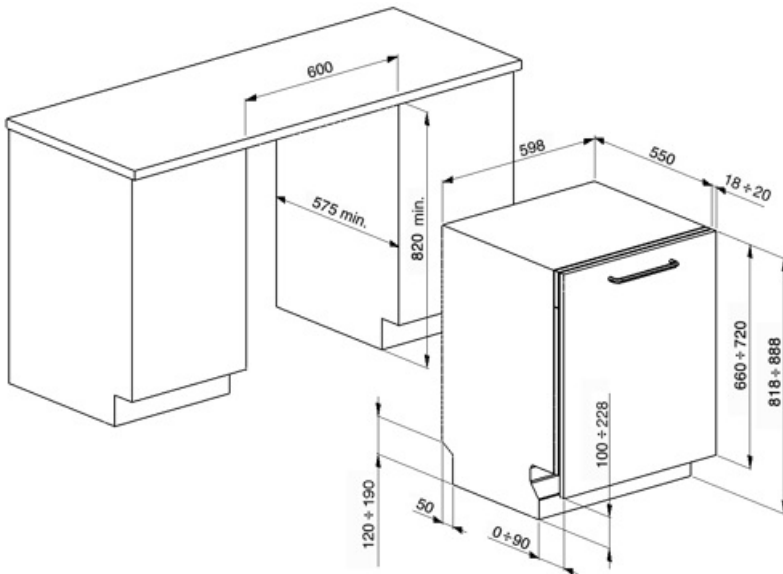

Compatible Accessories



KIT6CX

Painel de aço inoxidável estética clássica com cabo de 14 mm. Pode ser instalado sobre máquinas lava-louças totalmente integradas.

KITPL60FABB

Toekick Kit na cor branca com altura ajustável. Pode ser montado em todos os modelos totalmente integrados e sob bancada com Fulcro Fixo. Pode ser instalado também nos modelos com fulcro variável ou dobradiças flexíveis.



KITPL60FABX

Kit Toekick em Aço Inoxidável com altura ajustável. Pode ser montado em todos os modelos totalmente integrados e sob bancada com Fulcro Fixo. Pode ser instalado também nos modelos com fulcro variável ou dobradiças flexíveis.



KIT82CAN

Painel de antracito estética clássica com cabo de 14 mm. Pode ser instalado sobre máquinas lava-louças totalmente integradas.

KITPL60FABN

Toekick Kit na cor preta com altura ajustável. Pode ser montado em todos os modelos totalmente integrados e sob bancada com Fulcro Fixo. Pode ser instalado também nos modelos com fulcro variável ou dobradiças flexíveis.















KITPLV2

Extensão do kit para máquina lava-louça e máquina de lavar: comprimento mt. 2



Symbols glossary

	Aquastop: Algumas máquinas lava-louças Smeg estão equipadas com um sensor Aquastop: boia simples na parte inferior, que é necessária para evitar um vazamento acidental de água dentro do aparelho.		Anti-gotejamento: Alguns modelos de máquinas lava-louças são equipados com bicos de polímero especiais anti-gotejamento, que melhoram o processo de secagem.
	COMM_HEIGHT_82_72dpi		Temporizador de atraso: O temporizador de atraso pode adiar o início do programa por até 24 horas.
	O sistema de lavagem orbital distribui a água uniformemente por todo o compartimento da máquina lava-louça de 60 cm, direcionando a água com precisão para garantir uma excelente lavagem.		1/2 carga: Este programa é projetado para lavar pratos não muito sujos com carga parcial da máquina lava-louça.
	Eco: Eco, este programa de lavagem económica utiliza uma baixa quantidade de água e energia para proporcionar a opção de limpeza mais ecológica.		Programa normal: O programa normal é adequado para graus normais de sujidade para uso diário.
	Programa de imersão: O programa de imersão fornece um enxágue para evitar que a sujeira seque.		Ultralimpo: A opção Ultralimpo realiza um enxágue final a uma temperatura elevada de 70° C eliminando praticamente todas as bactérias.
	Os símbolos mostram o número de configurações da placa da máquina lava-louça.		O sistema Economia de água garante os melhores resultados de lavagem com um consumo mínimo de água, dependendo do modelo da máquina lava-louça.
	A opção Dry Assist +, além de economizar energia, garante uma secagem perfeita dos pratos, abrindo a porta automaticamente no final do ciclo de lavagem.		

Benefit (TT)

Orbital Wash System

Even water distribution, deep cleaning and low noise thanks to the dual rotating spray arms

Orbital washing system, which, thanks to its double arm, its 7 water exit points and thanks to overlapping and simultaneous rotations and 40 rotations per minute, allows ample coverage of the tank area, thus guaranteeing optimal results in any basket-loading configuration.

DryAssist+

The Dry Assist+ system of automatic door opening at the end of the cycle ensures fast and energy-efficient drying