

ST615



משפחת מוצרים
רוחב
גובה מסחרי
התקנה
מס' סלים
קוד EAN

מדיחי כלים
60 ס"מ
82 ס"מ
מובנה משולב לחלוטין
2
8017709234102



תוכניות



מס' תוכניות	5	רגיל	כן
טמפרטורות כביסה	50, 65, 70 °C	נקי במיוחד	כן
השריה	כן	חצי מלאה	כן
חסכונית	כן		

אפשרויות



אפשרות חיסכון בחשמל	כן	אפשרות טיימר השהיה	שעות 3-6-9
---------------------	----	--------------------	------------

סלים



צבע סל	אפור	סל תחתון	עם 2 רשתות מתקפלות
צבע רכיבי סל ידית	אפור	סל תחתון עם תחיבים נגד טפטוף	כן
סל עליון	בפלסטיק על הסל העליון והתחתון	הכלי הגדול ביותר הניתן להכנסה בסל התחתון	30,0 cm
כוונון גובה של הסל העליון	עם רשתות אמצעיות קבועות בשלוש רמות	צבע רכיבים פנימיים	תחיבים כחולים נגד טפטוף, ידיות כחולות, לוח פלסטיק כחול לוויסות הסל השני בשלוש רמות, פלנטריום כחול
הכלי הגדול ביותר הניתן להכנסה בסל העליון	23,5 cm	סלסלה לסכו"ם	הגדרות מקום בהחלקה 13

מאפיינים טכניים



Width (mm)	598 mm	קשיות מים מרבית	100°FH;58°dH
Depth (mm)	545 mm	מערכת ייבוש	ייבוש עם עיבוי טבעי
Product Height (mm)	818 mm	הגנת קיטור	בפלסטיק
בקרות	אלקטרוני	חומר אמבט	נירוסטה
Programme graphics	Symbols	מסנן	נירוסטה
מחווני הדלקה/כיבוי	כן	גוף חימום נסתר	כן
מחווני תאורת מלח	אור	צירים	FLEXIFIT, איזון עצמי, החלקה
מחווני עזר לשטיפה	אור	משקל מינימלי ומקסימלי של לוח קדמי	2 - 11 kg
מחווני סוף המחזור	ActiveLight	רגליות מתכווננות	7 ס"מ, מ-820 עד 890 מ"מ
מערכת שטיפה	פלנטריום	Back cover	Yes
זרוע ריסוס שלישית	יחיד	Depth of dishwasher with open door (mm)	1146
מרכז המים	עם הגדרות אלקטרוניות	רגליות אחוריות מתכווננות מהחזית	כן
מערכת הגנה מהצפה	כולל Acquastop	Top cover	In plastic
צינור מים	יחיד; מים קרים/חמים מקסי' חיסכון בחשמל עם - 60°C מים חמים עד 35%		

חיבור חשמלי

תקע	ישראל (H)	תדר (Hz)	50 Hz
חשמל מחובר	1800 W	סוג החיבור	חד-פאזי
זרם	10 A	אורך כבל חשמל	140 cm
מתח	220-240 V		

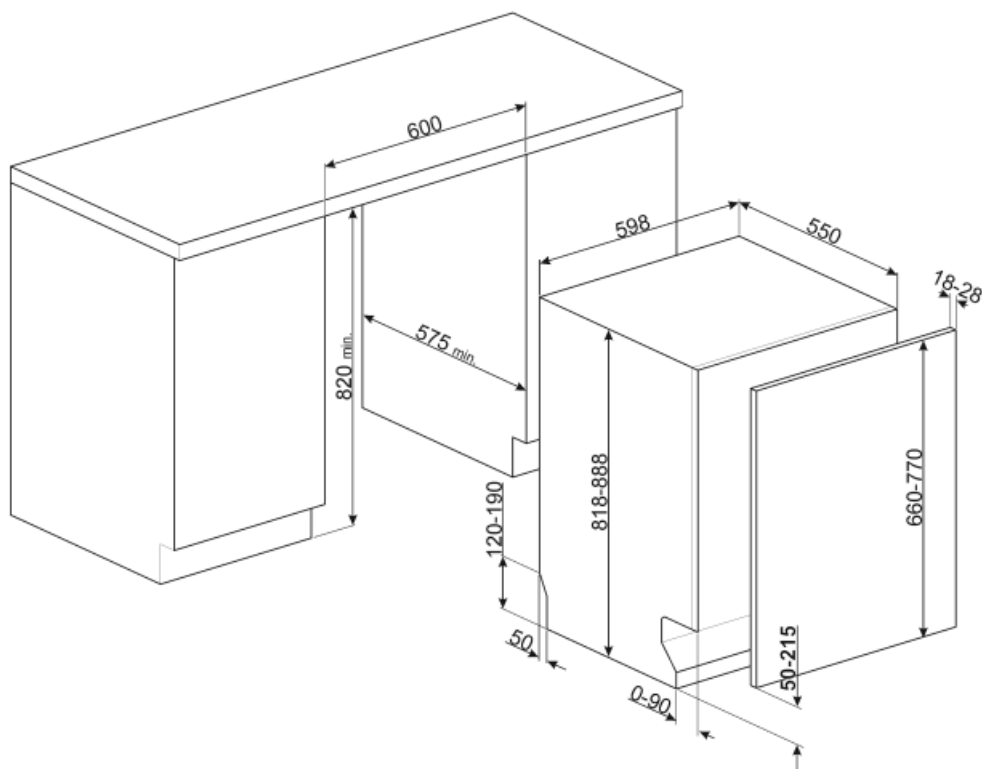

Not included accessories



KITPL60N

ערכת לוח תחתון שחור עם גובה ועומק מתכווננים. ניתנת להתקנה בכל הדגמים המשולבים לחלוטין ובדגמים מתחת לדלפק Fulcrum או Flexifit עם צירים משתנים.



KITPL60B

ערכת לוח תחתון לבן עם גובה ועומק מתכווננים. ניתנת להתקנה בכל הדגמים המשולבים לחלוטין ובדגמים מתחת לדלפק Fulcrum או Flexifit עם צירים משתנים.



KITPLV2

ערכת הארכה למדיח כלים ומכונת כביסה: אורך במטר 2



KITPL60X

ערכת לוח תחתון נירוסטה עם גובה ועומק מתכווננים. ניתנת להתקנה בכל הדגמים המשולבים לחלוטין ובדגמים מתחת לדלפק Fulcrum או Flexifit עם צירים משתנים.



KITFLEXI



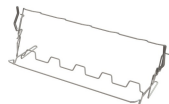











Kit for 60cm dishwashers with FlexiFit hinges for door panel weight >11 kg (max 15 kg 82 cm and 13,5 kg 86 cm)



KITGH

מחזיק כוסות ערכה. יש להתקינו בסל הראשון רק אם יש מדפים מתקפלים

Symbols glossary (TT)

 <p>A+++ מכשירים עם הסמל הזה מפחיתים את צריכת A. החשמל ביותר מ-30% בהשוואה לדירוג אנרגיה.</p>	 <p>שמקרינה אור אדום על LED היא מנורת Activelight הרצפה שמתחת למדיח הכלים כשהוא בשימוש.</p>
 <p>נגד טפטוף: חלק מהדגמים של מדיחי כלים מצוידים בפיות פולימר מיוחדות נגד טפטוף שמשפרות את תהליך הייבוש.</p>	 <p>COMM_HEIGHT_82_72dpi</p>
 <p>טיימר השהיה: ניתן לכוון את טיימר השהיה להפעיל את התוכנית עד 24 שעות לאחר מועד הכיוון.</p>	 <p>החדשים FlexiFit ניתן להתקין דגמים עם צירי במטבחים עם בסיס של 5 ס"מ בלבד. העיצוב החדש הזה של צירים מאפשר להחליק את הלוח מהתחתית למעלה ללא הפרעות מהבסיס.</p>
 <p>רמת רעש: בידוד מצוין ומכשירים מיוחדים מפחיתים את הרעש למינימום 46 dB.</p>	 <p>PLANETARIUM_WASHING_SYSTEM_72dpi</p>
 <p>חצי מלאה: תוכנית זו מיועדת לשטיפת כלים שאינם מלוכלכים מאוד וכשהמדיח לא מלא לחלוטין.</p>	 <p>חסכונית: חסכונית, תוכנית כביסה חסכונית זו משתמשת בכמות נמוכה של מים וחשמל כדי לספק את אפשרות הניקוי הידידותית ביותר לסביבה.</p>
 <p>תוכניות השריה: תוכנית השריה מספקת שטיפה שמונעת מהלכלוך להתייבש.</p>	 <p>הסמלים מציגים את מספר הגדרות הצלחת של מדיח הכלים.</p>
 <p>Total Acquastop: בנוסף להגנה החלקית Smeg, שקיימת בכלל מדיחי הכלים של Acquastop, חלק מהדגמים מצוידים בהתקן אלקטרוני שמחובר לצינור הכניסה של המים ומנטר את מפלסי המים במכונה, מאתר נזילות וסוגר את אספקת המים מיד כשהדבר נחוץ.</p>	 <p>מבטיחה את תוצאות הכביסה System WaterSave הטובות ביותר תוך צריכה מינימלית של מים בהתאם לדגם של מדיח הכלים.</p>