

# ST649T-1



Product Family	Dishwashers
Commercial width	60 cm
Commercial height	82 cm
Installation	Totalmente-integrado embutido
N° cestos	2
Motor	Single phase
EAN code	8017709298470



## Programas



N. of programmes	5	Delicate and Quick	No
Washing temperatures	50, 65, 70 °C	Daily Quick	No
Soak	Yes	Normal Quick	No
Rapido 27'	No	Auto 40-50	No
Vidro	No	Auto 40-60	No
Expresso completo - 60 minutos	No	Auto 60	No
Express 50°	No	Auto 60-70	No
ECO	Yes	Auto Delicate	No
Expresso verde	No	Auto Super Wash	No
Sensor automático 45-65	No	Strong and fast	No
Normal	No	Super	No
Mistura	Sim	Universal	No
Silencioso (-2 dB)	No	Regular	No
Ultralimpo	No	Intensive 65°	No
Intenso	Sim	Intensive 70°	No
Autolimpeza	No	Intensive 65° 1/2 load	No
Esterilizar	No	Plate rack/warmer	No
1/2 load	Yes	Normative Australia	No
Express 60°	No	Rinse	No
Delicate	No	Light and quick	No
Daily	No	Normal ECO	No
Extreme Wash	No	Super Quick	No
Normal USA	No	Short	No
Ultra Rapid	No	Strong	No
ECO Quick	No	Special Bio	No

## Options

Enersave option	No	Options for tabs FlexiTabs	No
Delay timer option	No	Opção Lavagem rápida	No
Extra dry option	No	Sanitizing option Hyclean	No
1/2 load FlexiZone option	No	Opção de programas especiais	No

## Baskets

Basket colour	Grey	Largest loadable dish in upper basket	25,0 cm
Basket components colour	Grey	Lower Basket	With fixed racks
Handle	Em plástico apenas no cesto superior	Lower basket with anti-drip inserts	No
Upper Basket	With central fixed racks	Largest loadable dish in lower basket	30,0 cm
Height adjustment of the upper basket	On two levels, by extraction	Colour Inner Components	Blue
Upper basket with EasyGlide System	No	Cutlery basket	13 place settings sliding
Sliding Guides Extra Glide	No		

## Technical Features



Largura do produto (mm)	598 mm	Max water hardness	100°FH;58°dH
Profundidade do produto (mm)	545 mm	Drying system	Natural condenser drying
Altura do produto (mm)	818 mm	Steam protection	In plastic
Watersave system	No	Child safety system (door lock)	No
Controls	Electronic	Internal light	No
Display	No	Push-pull opening system without handle	No
Gráfico dos programas	Símbolos	Tube material	Stainless steel
On/off indicator	Yes	Filter	Stainless steel
Salt light indicator	Light	Concealed heating element	Yes
Rinse aid indicator	Light	Hinges	Self balancing with fixed hinges
Progress indicator	No		
End of cycle indicator	Acoustic signal	Peso mínimo e máximo do painel frontal	2 - 9 kg
Washing system	Standard	Altura mínima e máxima do plinto	100 - 228 mm
Third spray arm	Single	Can be installed in-column	No
Water softener	With electronic setting	Adjustable feet	7cm, from 820 to 890 mm
Turbidity sensor Aquatest	No		
Flood protection system	Single Acquastop		

<b>Water supply</b>	Single; cold/hot water max. 60°C - energysave with hot water up to 35%	<b>Adjustable door profundidade da máquina de lavar louça com porta aberta (mm)</b>	No 1146
		<b>Back feet adjustable from front</b>	No
		<b>Tampo superior</b>	Tampo superior em plástico

## Electrical Connection

<b>Plug</b>	(A) EUA e México	<b>Frequency (Hz)</b>	60 Hz
<b>Connected power</b>	1300 W	<b>Type of connection</b>	Single-phase
<b>Current</b>	13 A	<b>Power supply cable length</b>	140 cm
<b>Voltage</b>	115 V		

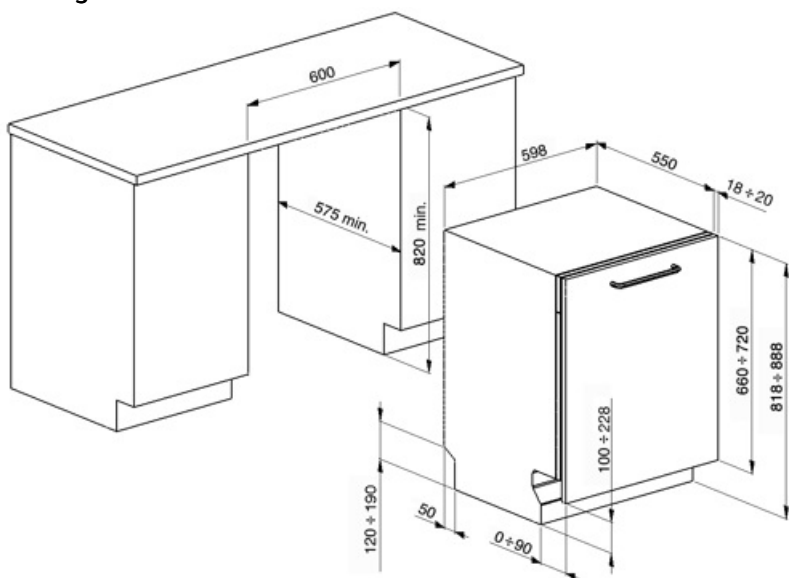

## Compatible Accessories



### KIT6CX

Painel de aço inoxidável estética clássica com cabo de 14 mm. Pode ser instalado sobre máquinas lava-louças totalmente integradas.

### KITPL60FABB

Toekick Kit na cor branca com altura ajustável. Pode ser montado em todos os modelos totalmente integrados e sob bancada com Fulcro Fixo. Pode ser instalado também nos modelos com fulcro variável ou dobradiças flexíveis.



### KITPL60FABX

Kit Toekick em Aço Inoxidável com altura ajustável. Pode ser montado em todos os modelos totalmente integrados e sob bancada com Fulcro Fixo. Pode ser instalado também nos modelos com fulcro variável ou dobradiças flexíveis.



### KIT82CAN

Painel de antracito estética clássica com cabo de 14 mm. Pode ser instalado sobre máquinas lava-louças totalmente integradas.

### KITPL60FABN

Toekick Kit na cor preta com altura ajustável. Pode ser montado em todos os modelos totalmente integrados e sob bancada com Fulcro Fixo. Pode ser instalado também nos modelos com fulcro variável ou dobradiças flexíveis.













### KITPLV2

Extensão do kit para máquina lava-louça e máquina de lavar: comprimento mt. 2



## Symbols glossary

	Aquastop: Algumas máquinas lava-louças Smeg estão equipadas com um sensor Aquastop: boia simples na parte inferior, que é necessária para evitar um vazamento acidental de água dentro do aparelho.		A+: A classe de eficiência energética A+ ajuda a economizar até 10% de energia em comparação com a classe A. O desempenho máximo com consumo mínimo é garantido.
	COMM_HEIGHT_82_72dpi		1/2 carga: Este programa é projetado para lavar pratos não muito sujos com carga parcial da máquina lava-louça.
	Eco: Eco, este programa de lavagem económica utiliza uma baixa quantidade de água e energia para proporcionar a opção de limpeza mais ecológica.		Programa normal: O programa normal é adequado para graus normais de sujidade para uso diário.
	Programa de imersão: O programa de imersão fornece um enxágue para evitar que a sujeira seque.		Ultralimpo: A opção Ultralimpo realiza um enxágue final a uma temperatura elevada de 70° C eliminando praticamente todas as bactérias.
	Os símbolos mostram o número de configurações da placa da máquina lava-louça.		O sistema Economia de água garante os melhores resultados de lavagem com um consumo mínimo de água, dependendo do modelo da máquina lava-louça.