

# ST65221K



Product Family	Dishwashers
Commercial width	60 cm
Commercial height	82 cm
Installation	Totalmente-integrado embutido
N° cestos	2
Motor	Inversor
EAN code	8017709291969



## Programas



N. of programmes	5	Delicate and Quick	No
Washing temperatures	50, 65, 70 °C	Daily Quick	No
Soak	Yes	Normal Quick	No
Rapido 27'	No	Auto 40-50	No
Vidro	No	Auto 40-60	No
Expresso completo - 60 minutos	No	Auto 60	No
Express 50°	No	Auto 60-70	No
ECO	Yes	Auto Delicate	No
Expresso verde	No	Auto Super Wash	No
Sensor automático 45-65	No	Strong and fast	No
Normal	No	Super	No
Mistura	Sim	Universal	No
Silencioso (-2 dB)	No	Regular	No
Ultralimpo	No	Intensive 65°	No
Intenso	Sim	Intensive 70°	No
Autolimpeza	No	Intensive 65° 1/2 load	No
Esterilizar	No	Plate rack/warmer	No
1/2 load	Yes	Normative Australia	No
Express 60°	No	Rinse	No
Delicate	No	Light and quick	No
Daily	No	Normal ECO	No
Extreme Wash	No	Super Quick	No
Normal USA	No	Short	No
Ultra Rapid	No	Strong	No
ECO Quick	No	Special Bio	No

## Options



Enersave option	No	Options for tabs FlexiTabs	No
Opção de Assistência a Seco	Sim	Professional option	No
Delay timer option	3-6-9 hours	Opção Lavagem rápida	No
Extra dry option	No	Sanitizing option Hyclean	No
1/2 load FlexiZone option	No	Opção de programas especiais	No

## Baskets



Basket colour	Grey	Largest loadable dish in upper basket	25,0 cm
Basket components colour	Grey	Lower Basket	Com 2 racks dobráveis
Handle	In plastic on upper and lower basket	Lower basket with anti-drip inserts	Yes
Upper Basket	With central fixed racks	Largest loadable dish in lower basket	30,0 cm
Height adjustment of the upper basket	On two levels, by extraction	Colour Inner Components	Blue
Upper basket with EasyGlide System	No	Cutlery basket	com suporte de pauzinhos
Sliding Guides Extra Glide	No		

## Technical Features



Largura do produto (mm)	598 mm	Drying system	Secagem por condensador natural, com sistema automático de abertura de portas Dry Assist no final do ciclo
Profundidade do produto (mm)	545 mm	Steam protection	In plastic
Altura do produto (mm)	818 mm	Child safety system (door lock)	No
Watersave system	No	Internal light	No
Controls	Electronic	Push-pull opening system without handle	No
Display	No	Tube material	Stainless steel
Gráfico dos programas	Símbolos	Filter	Stainless steel
On/off indicator	No	Concealed heating element	Yes
Salt light indicator	Light	Hinges	Self balancing with fixed hinges
Rinse aid indicator	Light		
Progress indicator	No		
End of cycle indicator	Acoustic signal		
Washing system	Orbital		
Third spray arm	No		
Water softener	With electronic setting		

<b>Turbidity sensor</b> Aquatest	No	<b>Peso mínimo e máximo do painel frontal</b>	2 - 9 kg
<b>Flood protection system</b>	Total Acquastop	<b>Altura mínima e máxima do plinto</b>	100 - 228 mm
<b>Water supply</b>	Single; cold/hot water max. 60°C - energysave with hot water up to 35%	<b>Can be installed in-column</b>	No
<b>Max water hardness</b>	100°fH;58°dH	<b>Adjustable feet</b>	7cm, from 820 to 890 mm
		<b>Adjustable door</b>	No
		<b>Tampo traseiro</b>	Sim
		<b>profundidade da máquina de lavar louça com porta aberta (mm)</b>	1168
		<b>Back feet adjustable from front</b>	Yes
		<b>Tampo superior</b>	Tampo superior em plástico

## Electrical Connection

<b>Plug</b>	No	<b>Frequency (Hz)</b>	60 Hz
<b>Connected power</b>	1800 W	<b>Type of connection</b>	Single-phase
<b>Current</b>	10 A	<b>Power supply cable length</b>	140 cm
<b>Voltage</b>	220-240 V		

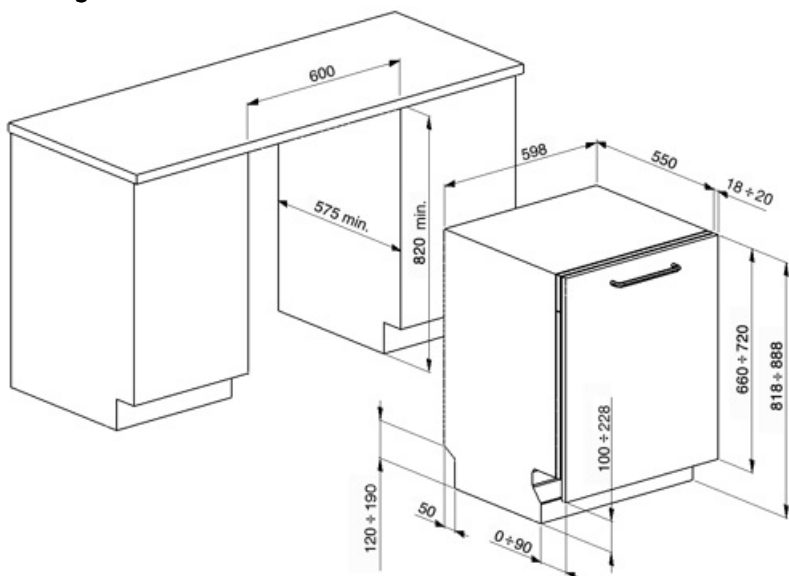

## Compatible Accessories



### KIT6CX

Painel de aço inoxidável estética clássica com cabo de 14 mm. Pode ser instalado sobre máquinas lava-louças totalmente integradas.



### KIT82CAN

Painel de antracito estética clássica com cabo de 14 mm. Pode ser instalado sobre máquinas lava-louças totalmente integradas.

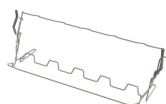

### KITGH

Suporte de vidro do kit. Tem que ser montado no primeiro cesto, mas apenas se houver racks dobráveis



### KITPL60FABB

Toe kick Kit na cor branca com altura ajustável. Pode ser montado em todos os modelos totalmente integrados e sob bancada com Fulcro Fixo. Pode ser instalado também nos modelos com fulcro variável ou dobradiças flexíveis.



### KITPL60FABN

Toe kick Kit na cor preta com altura ajustável. Pode ser montado em todos os modelos totalmente integrados e sob bancada com Fulcro Fixo. Pode ser instalado também nos modelos com fulcro variável ou dobradiças flexíveis.



### KITPL60FABX

















Kit Toe kick em Aço Inoxidável com altura ajustável. Pode ser montado em todos os modelos totalmente integrados e sob bancada com Fulcro Fixo. Pode ser instalado também nos modelos com fulcro variável ou dobradiças flexíveis.



### KITPLV2

Extensão do kit para máquina lava-louça e máquina de lavar: comprimento mt. 2

## Symbols glossary

	Anti-gotejamento: Alguns modelos de máquinas lava-louças são equipados com bicos de polímero especiais anti-gotejamento, que melhoram o processo de secagem.		A++: A classe de eficiência energética A++ ajuda a economizar até 20% de energia em comparação com a classe A. O desempenho máximo com consumo mínimo é garantido.
	COMM_HEIGHT_82_72dpi		Temporizador de atraso: O temporizador de atraso pode adiar o início do programa por até 24 horas.
	Economia da água: No final do ciclo de secagem, um dispositivo especial abre automaticamente a porta lentamente alguns centímetros, para garantir uma secagem perfeita e economizar até 20% de energia em alguns modelos.		Tecnologia do inversor: A evolução dos secadores Smeg para modelos mais inteligentes e ambientalmente sustentáveis levou à escolha do uso da tecnologia do inversor com bombas de calor, o que reduz significativamente o consumo de energia.
	Nível de ruído: O excelente isolamento e os dispositivos especiais mantêm o ruído ao mínimo.		O sistema de lavagem orbital distribui a água uniformemente por todo o compartimento da máquina lava-louça de 60 cm, direcionando a água com precisão para garantir uma excelente lavagem.
	1/2 carga: Este programa é projetado para lavar pratos não muito sujos com carga parcial da máquina lava-louça.		Eco: Eco, este programa de lavagem econômica utiliza uma baixa quantidade de água e energia para proporcionar a opção de limpeza mais ecológica.
	Programa normal: O programa normal é adequado para graus normais de sujeira para uso diário.		Programa de imersão: O programa de imersão fornece um enxágue para evitar que a sujeira seque.
	Ultralimpo: A opção Ultralimpo realiza um enxágue final a uma temperatura elevada de 70° C eliminando praticamente todas as bactérias.		Os símbolos mostram o número de configurações da placa da máquina lava-louça.
	Total Acquastop: Além da proteção parcial Acquastop presente em todas as máquinas lava-louça Smeg, alguns modelos têm um dispositivo eletrônico instalado na mangueira de entrada de água, que monitora os níveis de água na máquina, detecta vazamentos na mangueira e desliga o fornecimento de água imediatamente quando necessário.		O sistema Economia de água garante os melhores resultados de lavagem com um consumo mínimo de água, dependendo do modelo da máquina lava-louça.

---

## Benefit (TT)

---

### **Orbital Wash System**

Even water distribution, deep cleaning and low noise thanks to the dual rotating spray arms

Orbital washing system, which, thanks to its double arm, its 7 water exit points and thanks to overlapping and simultaneous rotations and 40 rotations per minute, allows ample coverage of the tank area, thus guaranteeing optimal results in any basket-loading configuration.