

# ST65225L



<b>Семейство продуктов</b>	Посудомоечная машина
<b>Коммерческая ширина</b>	60 см
<b>Коммерческая высота</b>	82 см
<b>Установка</b>	Полностью интегрированная встраиваемая
<b>Мебельный фасад</b>	Не поставляется
<b>Количество корзин</b>	2
<b>EAN-код</b>	8017709290429



## Программы



<b>Количество программ</b>	10	<b>ECO</b>	Да
<b>Температура мойки</b>	38, 45, 50, 55, 65, 70, 75 °C	<b>Смешанное</b>	Да
<b>Замачивание</b>	Да	<b>Тихий (-2 дБ)</b>	Да
<b>Express 27'</b>	Да	<b>Интенсивная</b>	Да
<b>Хрусталь</b>	Да	<b>Стерилизация</b>	Да
<b>Full express - 60 минут</b>	Да	<b>деликатная</b>	Да

## Опции



<b>опция Dry Assist</b>	Да	<b>опция FlexiZone - 1/2 загрузки</b>	Да
<b>Отсрочка включения</b>	До 9 часов, с предварительной мойкой	<b>Специальные программы</b>	Да

## Корзины



<b>Цвет корзин</b>	Серый	<b>Нижняя корзина</b>	С 2 складными полками
<b>Цвет компонентов корзин</b>	Серый	<b>Нижняя корзина с системой Rompi-Goccia</b>	Да
<b>Ручка</b>	Пластиковая на верхней и нижней корзинах	<b>Максимальный размер посуды, загружаемой в нижнюю корзину (см)</b>	30,0 см

<b>Верхняя корзина</b>	С фиксированными держателями	<b>Цвет внутренних компонентов</b>	Зеленый
<b>Верхняя корзина, регулируемая по высоте</b>	На 2 уровня, при помощи выдвижения	<b>Корзина для столовых приборов</b>	13 комплектов
<b>Максимальный размер посуды, загружаемой в верхнюю корзину (см)</b>	25,0 см		

## Технические характеристики



<b>Ширина изделия (мм)</b>	598 мм	<b>Водоснабжение</b>	Одинарное; холодная/ горячая вода максимум 60°C - экономия энергии с горячей водой до 35%
<b>Глубина изделия (мм)</b>	545 мм	<b>Максимальная жесткость воды</b>	100°fH;58°dH
<b>Тип дисплея</b>	LED-дисплей (1 цифра)	<b>Система сушки</b>	Конденсационная сушка с системой автоматического открывания дверцы Dry Assist в конце цикла
<b>Высота продукта</b>	818 мм	<b>Защита от пара</b>	Пластиковая
<b>Управление</b>	Электронный	<b>Материал чаши</b>	Нержавеющая сталь
<b>Дисплей</b>	отсрочка старта	<b>Фильтр</b>	Нержавеющая сталь
<b>Индикация программ</b>	Символы	<b>Скрытый нагревательный элемент</b>	Да
<b>Индикатор вкл. /выкл.</b>	Да	<b>Петли</b>	Самобалансировка, фиксированные петли
<b>Индикатор отсутствия соли</b>	Световая индикация	<b>Минимальный и максимальный вес фасада</b>	2-9 кг
<b>Индикатор отсутствия ополаскивателя</b>	Световая индикация	<b>Мин. и максимальная высота цоколя</b>	100-228 мм
<b>Индикация окончания цикла</b>	ActiveLight - Луч на полу	<b>Регулируемые по высоте ножки</b>	7 см, от 820 до 890 мм
<b>Система мойки</b>	Орбитальная система мойки	<b>Задняя крышка</b>	Да
<b>Третий верхний разбрызгиватель</b>	Одинарный	<b>Глубина посудомоечной машины с открытой дверцей (мм)</b>	1168
<b>Смягчитель воды</b>	Электронная регулировка	<b>Регулировка задних ножек с фронта</b>	Да
<b>Система защиты от протечек</b>	Полный Acquastop	<b>Верхняя крышка</b>	Пластиковая

## Производительность / Энергопотребление - НОВЫЙ регламент



<b>Класс энергоэффективности</b>	E	<b>Продолжительность цикла</b>	3:20 h:min
		<b>Излучение воздушного шума (фаза вращения)</b>	49 дБ(A) re 1пВт

**Потребление энергии** 90 кВт/ч  
[на 100 циклов,  
тестовая программа  
ECO]

**Загрузка, комплектов** 13  
**Потребление воды [за  
цикл]** 12,0 litres

**Класс эмиссии  
воздушного  
акустического шума** C

**Индекс  
энергоэффективности  
(EEI)** 53,7

## Электрическое подключение

**Тип электрической  
вилки** (F;E) Schuko

**Номинальная мощность** 1800 Вт

**Сила тока** 10 А

**Напряжение** 220-240 В

**Частота тока** 50 Гц

**Тип подключения** Однофазное

**Длина электрического  
кабеля** 140 см

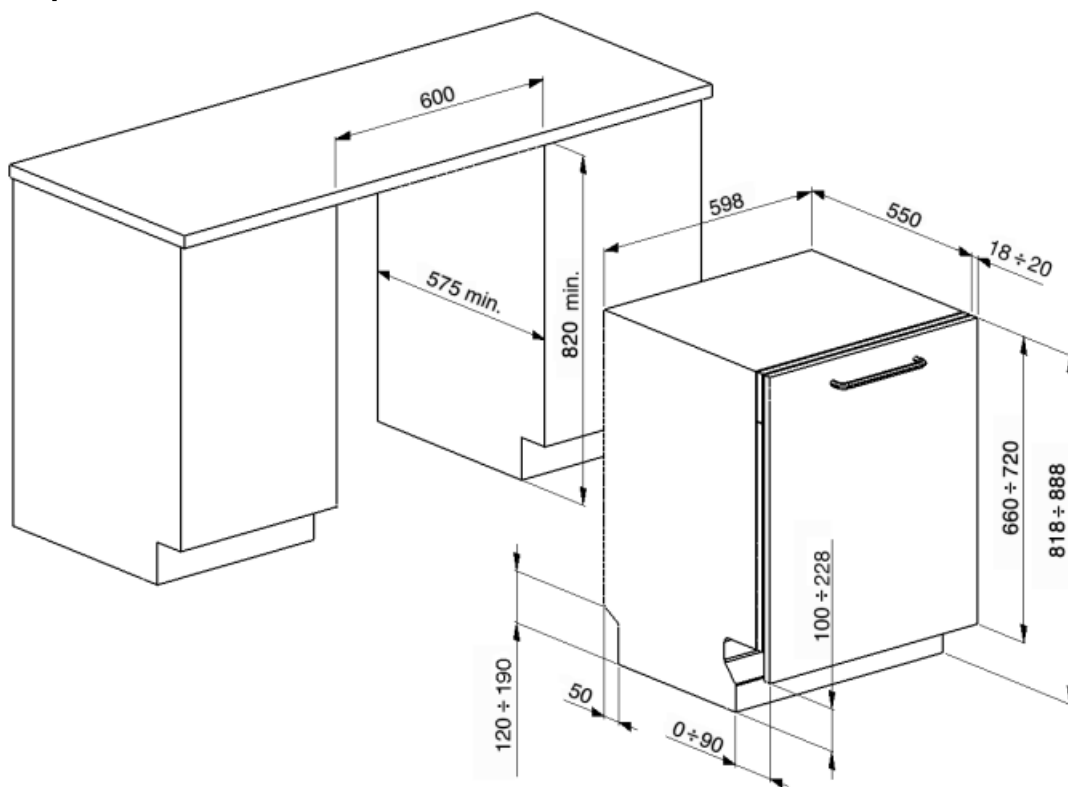

## Not included accessories

### KITPL60FABV

Комплект цоколя из нержавеющей стали с регулируемой высотой. Может устанавливаться на все полностью встраиваемые модели и модели под столешницу с петлями с регулируемым центром вращения или фиксированными петлями. Подходит также для моделей с петлями FlexiFit.



### KITPL60FABN

Комплект цоколя из нержавеющей стали с регулируемой высотой. Может устанавливаться на все полностью встраиваемые модели и модели под столешницу с петлями с регулируемым центром вращения или фиксированными петлями. Подходит для моделей с петлями FlexiFit.



### KIT6CX

Комплект фасадов с отделкой из нержавеющей стали для полностью встраиваемой посудомоечной машины с ручкой Classica диаметром 14 мм.



### KITGH

Держатели для бокалов. Устанавливается в нижней корзине, но только при наличии складных держателей.

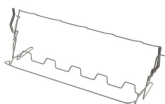

### KITPL60FABX

Комплект цоколя из нержавеющей стали с регулируемой высотой. Может устанавливаться на все полностью встраиваемые модели и модели под столешницу с петлями с регулируемым центром вращения или фиксированными петлями.



### KIT82CAN

Фасад, цвет антрацит, с ручкой Coloniale диаметром 14 мм. Может быть установлен на полностью встраиваемые посудомоечные машины.























### KITPLV2

Удлинительный шланг для посудомоечных и стиральных машин: длина 2 м.



## Symbols glossary (TT)

 <p>A+++: класс энергоэффективности A+++ помогает сэкономить до 20% энергии по сравнению с классом A. Гарантируется максимальная производительность при минимальном потреблении.</p>	 <p>ActiveLight - это светодиодная подсветка, которая проецирует красное световое пятно на пол под посудомоечной машиной, когда прибор используется.</p>
 <p>Rompì Goccia: некоторые модели посудомоечных машин оснащены специальными полимерными насадками против капель, которые улучшают процесс сушки посуды.</p>	 <p>Коммерческая высота 82</p>
 <p>Возможность отложить запуск желаемой программы на срок до 24 часов, чтобы запрограммировать работу посудомоечной машины в желаемое время.</p>	 <p>DRYASSIST: на некоторых моделях в конце цикла сушки специальное устройство медленно автоматически приоткрывает дверцу посудомоечной машины на несколько сантиметров, чтобы обеспечить идеальную сушку и сэкономить до 20% энергии.</p>
 <p>FlexiZone: опция половинной загрузки позволяет мыть с меньшей загрузкой, экономя электроэнергию, воду и время, без ограничений на размещение посуды.</p>	 <p>Уровень шума: отличная изоляция и специальные устройства сводят шум к минимуму.</p>
 <p>Орбитальная система мойки равномерно распределяет воду по внутренней камере посудомоечной машины, точно направляя воду для обеспечения отличного качества мытья.</p>	 <p>Стекло: программа «Стекло» подходит для мытья деликатной посуды, такой как бокалы и фарфор.</p>
 <p>Деликатная: программа деликатной мойки предназначена для деликатной не сильно загрязненной посуды.</p>	 <p>ECO: для обеспечения максимально экологичного подхода к очистке, эта программа использует небольшое количество воды и энергии</p>
 <p>Смешанное (Mix): Программа подходит для различной посуды и повседневной мойки кастрюль и сковород без особого загрязнения.</p>	 <p>Программа замачивания: обеспечивает ополаскивание для предотвращения высыхания грязи.</p>
 <p>Быстрая 27 минут: программа быстрой мойки за 27 минут.</p>	 <p>Ultraclean: опция Ultraclean выполняет заключительное ополаскивание при высокой температуре 70°C, уничтожая практически все бактерии.</p>
 <p>Указано максимальное количество комплектов посуды в посудомоечной машине.</p>	 <p>Полный Acquastop: в дополнение к частичной защите Acquastop, присутствующей во всех посудомоечных машинах Smeg, некоторые модели имеют электронное устройство, прикрепленное к водозаборному шлангу, которое контролирует уровень воды в машине, обнаруживает утечки в шланге и немедленно отключает подачу воды, когда нужно.</p>
 <p>Система WaterSave обеспечивает наилучшие результаты мойки при минимальном расходе воды в зависимости от модели посудомоечной машины.</p>	 <p>Цикл быстрой мойки для посуды средней степени загрязнения, таких как посуда и сковороды, даже с засохшими остатками пищи. Посуда моется и сушится за 60 минут.</p>



Цикл мойки подходит для посуды средней степени загрязнения, даже с засохшими остатками. Обеспечивает максимальное снижение шума в процессе работы



Позволяет включить дополнительные программы, если они выбраны вместе с любым циклом стирки. Выбрав нужный цикл стирки, нажмите кнопку.



Интенсивная мойка идеально подходит для тарелок, кастрюль, сковородок, разделочных досок, бутылочек для кормления.



Класс энергоэффективности E