

# STA4507



Produktfamilie	Opvaskemaskiner
Kommerciel bredde	45 cm
Kommerciel højde	82 cm
Installation	Integrerbare
EAN-kode	8017709232320



## Programmer



Antal programmer	5	ØKO	Ja
Vasketemperaturer	45, 50, 65, 70 °C	Normal	Ja
Iblødsætning	Ja	Ultraren	Ja
Glas	Ja		

## Valgmuligheder



Forsinkelsestimer, tilvalg	3-6-9 timer	Indstillinger for tabs FlexiTabs	Ja
----------------------------	-------------	----------------------------------	----

## Kurve



Farve på kurv	Grå	Nedre kurv	Med faste tallerkenstøtter
Farve på kurvedele	Grå	Nedre kurv med anti-dryp-indsatser	Ja
Øvre kurv	Med faste tallerkenstøtter i midten	Største tallerken, der kan sættes i den nederste kurv	30,0 cm
Højdejustering af den øverste kurv	På tre vandrette niveauer	Bestikkurv	Indstilling for 10 kuverter
Største tallerken, der kan sættes i den øverste kurv	18,5 cm		

## Tekniske egenskaber



<b>Bredde (mm)</b>	448 mm	<b>Maks. vandhårdhed</b>	90°fH; 50°dH
<b>Dybde (mm)</b>	545 mm	<b>Tørresystem</b>	Naturlig kondensstørring
<b>Produkt højde (mm)</b>	818 mm	<b>Dampbeskyttelse</b>	I plast
<b>Betjener</b>	Elektronisk	<b>Kar, materiale</b>	Rustfrit stål
<b>Programgrafik</b>	Symboler	<b>Filter</b>	Rustfrit stål
<b>Tænd/sluk-indikator</b>	Ja	<b>Skjult varmeelement</b>	Ja
<b>Salt indikatorlampe</b>	Lys	<b>Hængsler</b>	Selvbalancerende med fast støttepunkt
<b>Indikator for afspændingsmiddel</b>	Lys	<b>Min. og maks. frontpanelets vægt</b>	2 - 9 kg
<b>Slut på cyklus-indikator</b>	Lydsignal	<b>Justerbare fødder</b>	7 cm, fra 820 til 890 mm
<b>Vaskesystem</b>	SwingWash	<b>Bagskjold</b>	Ja
<b>Tredje spulearm</b>	Enkelt	<b>Dybde af opvaskemaskine med åben låge (mm)</b>	1146
<b>Blødgøringsmiddel</b>	Med elektronisk indstilling	<b>Bagest, fødder, som kan justeres forfra</b>	Ja
<b>Beskyttelsessystem mod oversvømmelse</b>	Total Aquastop	<b>Topdæksel</b>	I plast
<b>Vandtilførsel</b>	Enkelt, koldt/varmt vand maks. 60 °C - energibesparende med varmt vand op til 35 %		

## Elektrisk tilslutning

<b>Stik</b>	(F;E) Schuko	<b>Frekvens (Hz)</b>	50 Hz
<b>Nominel effekt</b>	1300 W	<b>Type af forbindelse</b>	Enkelt fase
<b>Nuværende</b>	10 A	<b>Kabellængde</b>	140 cm
<b>Spænding</b>	220-240 V		

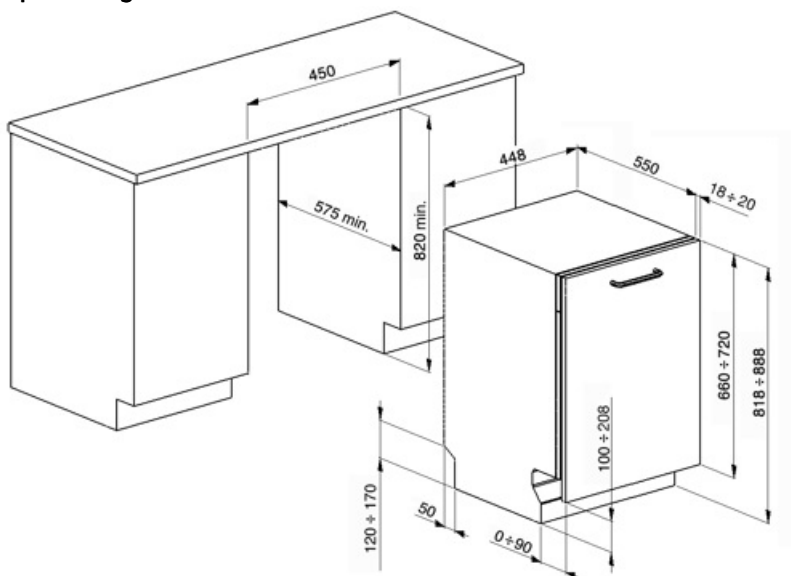

---

## Not included accessories













---

**KITPLV2**

Kit extension for dishwasher and washing machine: lenght mt. 2



## Symbols glossary (TT)

	A+: Energieffektivitetsklasse A + hjælper med at spare op til 10% energi sammenlignet med klasse A. Maksimal ydelse med minimalt forbrug er garanteret.		For at forbedre tørringen af service uden at efterlade pletter.
	82 cm høj		Forsinkelsestimer: Mulighed for at udskyde starten af det ønskede program med op til 24 timer for at programmere opvaskemaskinen til at køre på det ønskede tidspunkt.
	Denne mulighed er ideel til multifunktionsvaskemidler og gør det muligt at optimere vasken med fuld fordel af tabletterne med kombineret virkning. Når denne indstilling er aktiveret, bruges alt salt og afspændingsmiddel.		Støjniveau: Fremragende isolering og specielle enheder holder støj på et minimum.
	Eco: Eco, dette økonomiske vaskeprogram bruger en lille mængde vand og energi for at give den mest miljøvenlige rengøringsmulighed.		Iblødsætningsprogram: Iblødsætningsprogrammet skyller for at forhindre, at snavs tørrer ud.
	Ti stedindstilling: Antal af stedindstillinger.		Swing Wash System: Swing Wash-systemet sikrer optimal vandfordeling gennem 45 cm opvaskemaskinetanke og giver fremragende vaskeresultater.
	Total Acquastop: Ud over den delvise Acquastop-beskyttelse, der findes i alle Smeg opvaskemaskiner, har nogle modeller et elektronisk udstyr monteret på vandindtagsslangen, som overvåger vandstanden i maskinen, registrerer lækager i slangen og slukker vandforsyningen straks når det er nødvendigt.		WaterSave System sikrer de bedste vaskeresultater med et minimalt vandforbrug afhængigt af opvaskemaskinemodel.