

# STA4507



Familia	Lavavajillas
Ancho comercial	45 cm
Altura comercial	82 cm
Instalación	Integración total
Código EAN	8017709232320



## Programas



Número de programas	5	Eco	Si
Temperaturas de lavado	45, 50, 65, 70 °C	Normal	Si
Remojo	Si	Ultraclean	Si
Glass	Si		

## Opciones



Opción de inicio retardado	3-6-9 ore, con remojo automático	Opción pastillas FlexiTabs	Si
----------------------------	----------------------------------	----------------------------	----

## Cestos



Color cestos	Gris	Cesto inferior	Con inserto fijo
Color componentes cestos	Gris	Cesto inferior con insertos rompegotas	Si
Cesto superior	con inserciones fijas	Dimensiones máximas plato cargable en cesto inferior	30,0 cm
Regulación en altura del cesto superior	En tres niveles	Cesto portacubiertos	10 cubiertos
Dimensiones máximas plato cargable en cesto superior	18,5 cm		

## Características técnicas



<b>Ancho del producto (mm)</b>	448 mm	<b>Máxima dureza del agua</b>	90°fH; 50°dH
<b>Profundidad del producto (mm)</b>	545 mm	<b>Sistema de secado</b>	Por condensación natural
<b>Altura del producto (mm)</b>	818 mm	<b>Protección vapor</b>	De plástico
<b>Mandos</b>	Electrónicos	<b>Material de la cuba</b>	Acero inoxidable
<b>Gráficos programas</b>	Símbolos	<b>Filtro</b>	Acero inoxidable
<b>Indicador on/off</b>	Si	<b>Resistencia oculta</b>	Si
<b>Indicador sal</b>	Testigo	<b>Bisagras</b>	Bisagra fija
<b>Indicador abrillantador</b>	Testigo	<b>Min. y max. peso del panel frontal</b>	2 - 9 kg
<b>Indicador de fin de ciclo</b>	Señal sonora	<b>Pies regulables</b>	7 cm, de 820 a 890 mm
<b>Sistema de lavado</b>	Oscilante	<b>Cubierta posterior</b>	Si
<b>Tercer aspersor superior</b>	Individual	<b>Profundidad lavavajillas con puerta abierta (mm)</b>	1146
<b>Descalcificador</b>	Con ajuste electrónico	<b>Pie posterior regulable frontalmente</b>	Si
<b>Sistema de protección anti-fugas de agua</b>	Acquastop total	<b>Cubierta superior</b>	De plástico
<b>Alimentación agua</b>	Singular; agua fría/caliente hasta a 60°C - ahorro energético con agua caliente hasta el 35%		

## Conexión eléctrica

<b>Enchufe</b>	Schuko (F;E)	<b>Frecuencia (Hz)</b>	50 Hz
<b>Potencia instalada</b>	1300 W	<b>Tipo de conexión</b>	Monofásico
<b>Corriente</b>	10 A	<b>Longitud del cable de alimentación</b>	140 cm
<b>Tensión</b>	220-240 V		

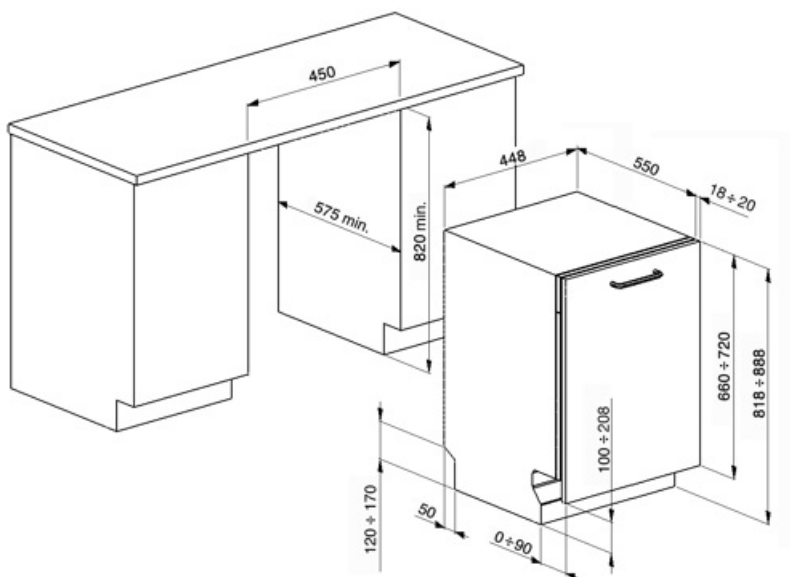

---

## Not included accessories













---

**KITPLV2**

Kit de extensión para lavavajillas y lavadoras: longitud 2 m.



## Symbols glossary (TT)

-  A +: los electrodomésticos Smeg permiten ahorros de energía considerables en Clase A, A +, A ++ y A +++ , para reducir el consumo mientras se mantiene la máxima eficiencia y garantizar el respeto por el medio ambiente.
-  82 cm high
-  Flexi Tabs: ideal para detergentes multifunción, la opción Flexi Tabs le permite optimizar el lavado del lavavajillas aprovechando al máximo las propiedades de las tabletas combinadas.
-  Eco: el programa Eco es adecuado para lavar platos normalmente sucios. El uso del programa Eco garantiza el mejor rendimiento en términos de eficiencia energética .
-  10 cubiertos: la gama Smeg incluye lavavajillas con 7, 10, 12, 13 y 14 cubiertos según el modelo.
-  Acquastop Total: el dispositivo Acquastop Total excluye la posibilidad de inundación por medio de un microinterruptor colocado debajo del tanque que bloquea instantáneamente la entrada de agua en la máquina. Una seguridad adicional está garantizada por una válvula colocada en el tubo de carga que detecta cualquier fuga.
-  Insertos rompe-gotas: algunos modelos de lavavajillas están equipados con insertos de rotura para la cesta inferior, útiles para mejorar el secado de los platos sin dejar halos.
-  Delay Timer: con la opción Delay Timer, es posible posponer el inicio del programa deseado hasta 24 h para programar el funcionamiento del lavavajillas en el intervalo de tiempo deseado (por ejemplo, la noche). Cuando la puerta está cerrada, el lavavajillas realizará un prelavado, después de lo cual el conjunto de "programación realizada" comenzará a funcionar.
-  El nivel de ruidosidad se obtiene gracias a un excelente aislamiento y dispositivos especiales, diseñados específicamente para amortiguar el sonido generado durante el funcionamiento del lavavajillas. En la gama hay modelos con varios niveles de ruidosidad.
-  Remojo: El programa de remojo está diseñado para el prelavado en frío de ollas y sartenes, esperando un lavado adicional y más completo.
-  SwingWash: el nuevo sistema de lavado oscilante SwingWash, presente en lavavajillas de 45 cm, garantiza una cobertura completa de todas las áreas del baño, una mayor precisión de lavado y una mejor gestión del consumo de agua.
-  Watersave: es un sistema de gestión del agua que, garantizando los mejores resultados de lavado y el menor consumo de energía, le permite lavar una carga completa con solo 9,5 litros de agua.