

# STA4507



Famiglia	Lavastoviglie
Larghezza commerciale	45 cm
Altezza commerciale	82 cm
Installazione	Incasso scomparsa totale
Codice EAN	8017709232320



## Programmi



Numero di programmi	5	ECO	Sì
Temperature di lavaggio	45, 50, 65, 70 °C	Normale	Sì
Ammollo	Sì	Ultraclean	Sì
Cristalli	Sì		

## Opzioni



Opzione di partenza ritardata	3-6-9 ore	Opzione pastiglie FlexiTabs	Sì
-------------------------------	-----------	-----------------------------	----

## Cestelli



Colore cestelli	Grigio	Cestello inferiore	Con inserti fissi
Colore componentistica cestelli	Grigio	Cestello inferiore con inserti rompi-goccia	Sì
Cestello superiore	Con inserti fissi	Dimensioni massime piatto caricabile su cestello inferiore	30,0 cm
Regolazione in altezza del cestello superiore	Su tre livelli (5 cm)	Cestello portaposate	10 coperti
Dimensioni massime piatto caricabile su cestello superiore	18,5 cm		

## Caratteristiche Tecniche



<b>Larghezza del prodotto (mm)</b>	448 mm	<b>Massima durezza dell'acqua</b>	90°fH; 50°dH
<b>Profondità del prodotto (mm)</b>	545 mm	<b>Sistema di asciugatura</b>	A condensazione naturale
<b>Altezza del Prodotto (mm)</b>	818 mm	<b>Protezione vapore</b>	In plastica
<b>Comandi</b>	Elettronici	<b>Materiale vasca</b>	Acciaio inox
<b>Grafica programmi</b>	Simboli	<b>Filtro</b>	Acciaio inox
<b>Indicatore on/off</b>	Sì	<b>Elemento riscaldante nascosto</b>	Sì
<b>Indicatore esaurimento sale</b>	Spia	<b>Cerniere</b>	Bilancianti a fulcro fisso
<b>Indicatore brillantante</b>	Spia	<b>Peso minimo e massimo pannello frontale</b>	2 - 9 kg
<b>Indicatore di fine ciclo</b>	Segnale sonoro	<b>Piedini regolabili</b>	7 cm, da 820 a 890 mm
<b>Sistema di lavaggio</b>	Oscillante	<b>Copertura posteriore</b>	Sì
<b>Terzo irroratore superiore</b>	Singolo	<b>Profondità lavastoviglie con anta aperta (mm)</b>	1146
<b>Decalcificatore</b>	A regolazione elettronica	<b>Piedino posteriore regolabile da davanti</b>	Sì
<b>Sistema protezione anti-allagamento</b>	Acquastop totale	<b>Copertura superiore</b>	In plastica
<b>Alimentazione acqua</b>	Singola; acqua fredda/calda fino a 60°C - risparmio energetico con acqua calda fino al 35%		

## Collegamento Elettrico

<b>Spina</b>	(F;E) Schuko	<b>Frequenza</b>	50 Hz
<b>Potenza installata</b>	1300 W	<b>Tipo di connessione</b>	Monofase
<b>Corrente</b>	10 A	<b>Lunghezza cavo di alimentazione</b>	140 cm
<b>Tensione</b>	220-240 V		

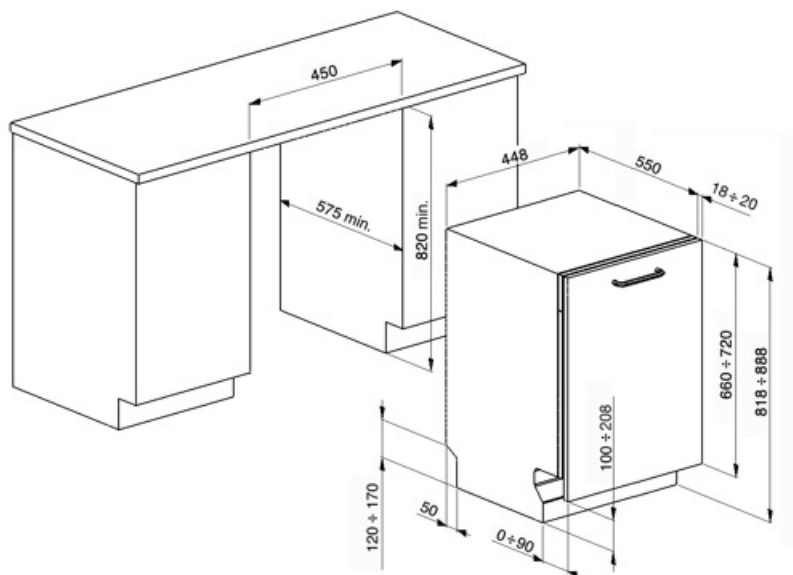

---

## Accessori non inclusi













---

### KITPLV2

Kit di prolunga per lavastoviglie e lavabiancheria: lunghezza mt. 2



## Glossario simboli

-  A+: Gli elettrodomestici Smeg consentono un notevole risparmio energetico ascrivibile in Classe A, A+, A++ e A+++, per ridurre i consumi, pur mantenendo la massima efficienza, e garantire il rispetto per l'ambiente.
-  Alta 82 cm
-  Ideale per i detergenti multifunzione, questa opzione permette di ottimizzare il lavaggio, con tutti i benefici delle pastiglie ad azione combinata. Quando questa opzione è attivata, il sale e il brillantante non vengono utilizzati.
-  Eco: Il programma Eco è adatto per lavare stoviglie normalmente sporche. Utilizzando il programma Eco sono garantite le migliori prestazioni in termini di efficienza energetica.
-  10 coperti: Numero di coperti.
-  Acquastop Totale: Il dispositivo Acquastop Totale esclude la possibilità di allagamenti mediante un microinterruttore posto sotto la vasca che blocca istantaneamente l'ingresso dell'acqua nella macchina. Un'ulteriore sicurezza è garantita da una valvola posta sul tubo di carico che ne rileva eventuali perdite.
-  Per migliorare l'asciugatura dei piatti senza lasciare aloni.
-  Delay timer: Opzione per posticipare la partenza del programma desiderato fino a 24h per programmare il funzionamento della lavastoviglie nella fascia oraria desiderata.
-  Il livello di Silenziosità è ottenuto grazie ad un eccellente isolamento e speciali dispositivi, studiati appositamente per attutire il suono generato durante il funzionamento della lavastoviglie. In gamma sono presenti modelli con vari livelli di silenziosità.
-  Ammollo: Il programma Ammollo è pensato per prelavare a freddo le pentole e le stoviglie, in attesa di un ulteriore e più approfondito lavaggio.
-  SwingWash: Il nuovo sistema di lavaggio oscillante SwingWash, presente sulle lavastoviglie da 45 cm, garantisce una completa copertura di tutte le zone della vasca, una maggior precisione di lavaggio e una migliore gestione dei consumi di acqua.
-  Watersave: E' un sistema di gestione dell'acqua che, garantendo i migliori risultati di lavaggio e i minori consumi di energia, consente di lavare un pieno carico con solo 9,5 litri di acqua.