

# STA4507



Produktgruppe	Oppvaskmaskine
Kommersiell bredde	45 cm
Kommersiell høyde	82 cm
Installasjonstype	Integret
EAN-kode	8017709232320



## Programs



Antall programmer	5	ECO	Ja
Vasketemperaturer	45, 50, 65, 70 °C	Normal	Ja
Bløtlegging	Ja	Ultraclean	Ja
Glass	Ja		

## Funksjoner



Forsinkelsestimerfunksjon	3-6-9 timer, med automatisk skylling	Funksjoner for multitabletter	Ja
---------------------------	--------------------------------------	-------------------------------	----

## Kurver



Farge på kurv	Grå	Nedre kurv	Med fast støtte
Farge på kurvdeler	Grå	Nedre kurv med antidrypp innlegg	Ja
Øvre kurv	Med fast støtte	Maksimal belastning i oppvaskmaskinens underkurv	30,0 cm
Høydejustering av den øvre kurv	I tre horisontale nivåer	Bestikkkurv	Plass til 10 kuvert
Maksimal belastning i oppvaskmaskinens øvre kurv	18,5 cm		

## Tekniske egenskaper



<b>Bredde (mm)</b>	448 mm
<b>Dybde (mm)</b>	545 mm
<b>Produktets høyde (mm)</b>	818 mm
<b>Kontroller</b>	Elektronisk
<b>Grafikk program</b>	Symboler
<b>På / av-indikator</b>	Ja
<b>Saltlys indikator</b>	Lampe
<b>Skyllehjelp indikator</b>	Lampe
<b>Stopp sykklus indikator</b>	Lydsignal
<b>Vaske system</b>	SwingWash
<b>Tredje spylearm</b>	Enkelt
<b>Vann mykner</b>	Med elektronisk innstilling
<b>Flomvern system</b>	Total Aquastop
<b>Vanntilførselsrør</b>	Enkelt; kaldt/varmt vann opptil 60 °C - opp til 35 % energibesparelse

<b>Maks vannhardhet</b>	90°fH; 50°dH
<b>Tørkesystem</b>	Naturlig kondenstørking
<b>Dampbeskyttelse</b>	I plast
<b>Rørmateriale</b>	Rustfritt stål
<b>Filter</b>	Rustfritt stål
<b>Skjult varmeelement</b>	Ja
<b>Hengsler</b>	Selvbalanserende med fast støttepunkt
<b>Min. og Max frontpanelvekt</b>	2 - 9 kg
<b>Justerbare føtter</b>	7 cm, fra 820 til 890 mm
<b>Bakdeksel</b>	Ja
<b>Dybde på oppvaskmaskine med åpen dør (mm)</b>	1146
<b>Bakføttene justerbar fra forsiden</b>	Ja
<b>Øvre deksel</b>	I plast

## Elektrisk tilkobling

<b>Støpseltype</b>	(F;E) Schuko
<b>Nominell effekt</b>	1300 W
<b>Strøm</b>	10 A
<b>Spenning</b>	220-240 V

<b>Frekvens</b>	50 Hz
<b>Type tilkobling</b>	Single-fase
<b>Lengde på ledning</b>	140 cm

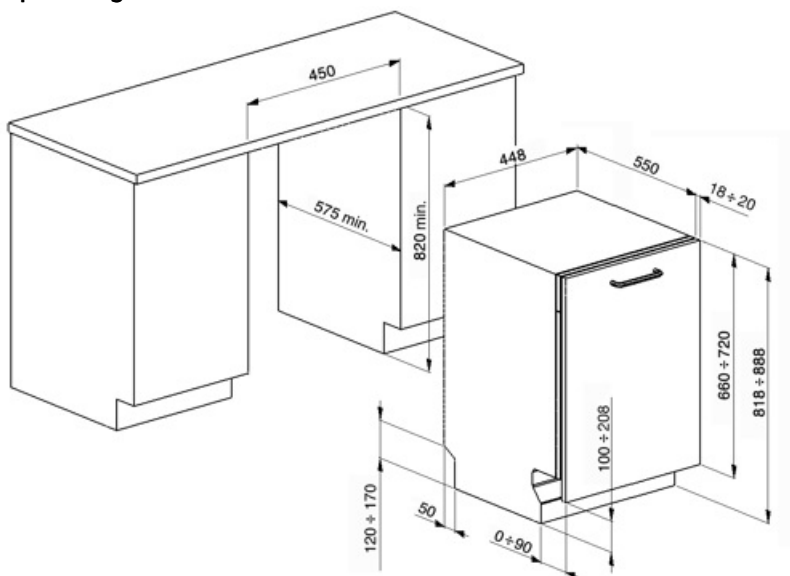

---

## Not included accessories













---

### KITPLV2

Kit extension for dishwasher and washing machine: lenght mt. 2



## Symbols glossary (TT)

-  A+: Energieffektivitetsklasse A+ hjelper med å spare inn opptil 10% energi sammenlignet med klasse A. Maksimal ytelse med minimalt forbruk er garantert.
-  82 cm høyde
-  Ideelt for multifunksjonsvaskemiddel. Denne funksjonen gir optimal vask og utfylles av tablettene med kombinert virkning. Når denne funksjonen er aktivert vil det ikke brukes salt og skyllemiddel.
-  Eco: Dette økonomiske vaskeprogrammet bruker en lav mengde vann og strøm for et mer miljøvennlig vaskevalg.
-  Plass til ti kuvert: Antall kuvert.
-  Total Aquastop: I tillegg til den delvise Aquastop på alle oppvaskmaskiner fra Smeg, har noen modeller en elektronisk enhet montert i vanninnløpslangen som overvåker maskinens vannnivå, registrerer lekkasjer i slangen og slår av vannforsyningen umiddelbart hvis nødvendig.
-  For å forbedre tørkingen av oppvasken.
-  Forsinkelsetid: Ekstravalg som utsetter starten til det ønskede programmet med opptil 24 timer, slik at man kan programmere oppvaskmaskinen så den starter ved ønsket tidspunkt.
-  Støynivå: Ypperlig isolasjon og spesialenheter reduserer støy til et minimum.
-  Soak-program: Soak-programmet er en skyllesyklus for å unngå at urenheter størkner.
-  Swing-vaskesystem: Swing-vaskesystemet sikrer optimal vannfordeling i 45 cm oppvaskmaskintanker, noe som gir ypperlige vaskeresultater.
-  Systemet WaterSave sikrer de beste vaskeresultater med minimalt vannforbruk, avhengig av oppvaskmaskinens modell.