

STA4507



Produktgrupp	Diskmaskin
Kommersiell bredd	45 cm
Kommersiell höjd	82 cm
Installation	Integrerad
EAN-kod	8017709232320



Program



Antal program	5	Eco	Ja
Temperatur för disk	45, 50, 65, 70 °C	Normal	Ja
Avspolning	Ja	Ultrarent	Ja
Glas	Ja		

Alternativ



Fördröjd start	3-6-9 timmar med automatisk sköljning	Inställning för multitabletter	Ja
----------------	---------------------------------------	--------------------------------	----

Korgar



Färg på korgar	Grå	Nederkorg	Med fasta tallrikshållare
Färg på korgens delar	Grå	Nederkorg med anti-droppinsats	Ja
Överkorg	Med fasta tallrikshållare	Maxdiameter på tallrik i underkorg	30,0 cm
Nivåjustering av överkorg	På tre horisontella nivåer	Besticksborg	Plats för 10 kuvert
Maxstorlek på disk i överkorg	18,5 cm		

Teknisk specifikation



Bredd produkt (mm)	448 mm	Max vattenhårdhet	90°fH; 50°dH
Djup produkt (mm)	545 mm	Torksystem	Naturlig kondensstorkning
Produktens höjd (mm)	818 mm	Ångskydd	I plast
Kontrolltyp	Elektronisk	Material på innerutrymme	Rostfritt stål
Grafik program	Symboler	Filter	Rostfritt stål
Av/på indikator	Ja	Dolt värmeelement	Ja
Saltindikator	Ja	Gångjärn	Självbalanserande med fast stödjepunkt
Indikator för sköljning	Ja	Min. and max. vikt på frontlucka	2–9 kg
Indikator vid programslut	Akustisk signal	Justerbara fötter	7 cm, från 820 till 890 mm
Disksystem	Swing Wash	Bakre skydd	Ja
Tredje spolarm	Enkel	Diskmaskinens med öppen lucka (mm)	1146
Avhårdare	Med elektronisk styrning	Bakre fot justerbar framifrån	Ja
Översvämningskydd	Total Aquastop	Övre skydd	I plast
Vattenanslutning	Enkel; kallt/varmt vatten upp till 60°C-varmt vatten ger en energibesparing på upp till 35%		

Elektrisk anslutning

Typ av kontakt	(F;E) Eurokontakt	Frekvens	50 Hz
Anslutningseffekt	1300 W	Typ av anslutning	1-fas
Ström	10 A	Sladdens längd	140 cm
Spänning	220-240 V		

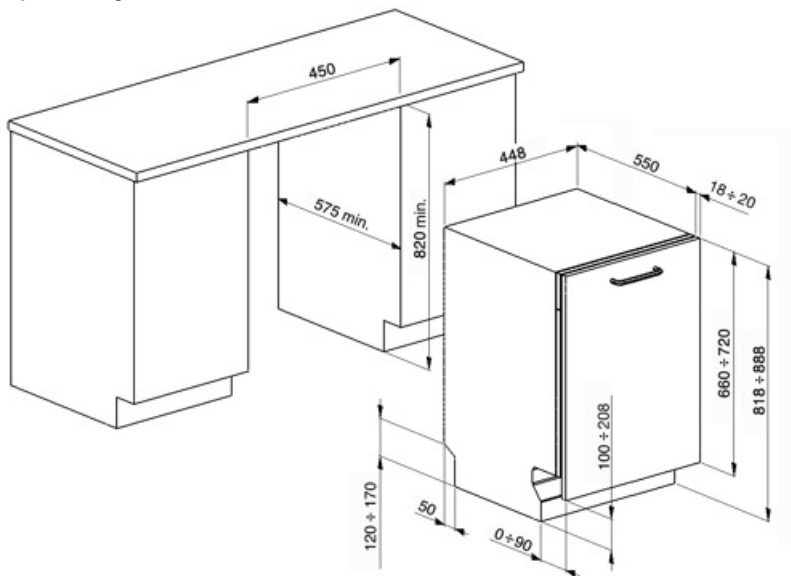













Tillbehör ingår ej

KITPLV2

Förlängningskit till diskmaskiner och tvättmaskiner 2m



Symbols glossary (TT)

	A +: Energieffektivitetsklass A + hjälper till att spara upp till 10% energi jämfört med klass A. Maximal prestanda med lägsta förbrukning garanteras.		Anti-dropp: Vissa modeller av diskmaskiner är utrustade med specialister som förbättrar torkningsprocessen.
	COMM_HEIGHT_82_72dpi		Fördröjningstimer: Fördröjningstimern kan skjuta upp start av programmet med upp till 24 timmar.
	Flexitabs: Flexitabs justerar diskcykeln för att ge bästa möjliga resultat oavsett vilken typ av diskmedel som används.		Ljudnivå: Utmärkt isolering och speciella enheter som håller ljudnivån på ett minimum.
	Eco: Eco, det här ekonomiska tvättprogrammet använder en mindre mängd vatten och energi i syfte att erbjuda det mest miljövänliga tvättalternativet.		Blötlägningsprogram: Blötlägningsprogrammet sköljer disken för att undvika att smutsen torkar in.
	Plats för tio kuvert: Antal kuvert.		Swing Wash-system: Swing Wash-systemet garanterar en optimal vattenfördelning i hela den 45 cm diskmaskinens diskutrymme vilket ger perfekta diskresultat.
	Totalt Acquastop: Utöver det delvisa Acquastop-skydd som finns i alla Smegs diskmaskiner så har vissa modeller en elektronisk enhet monterad på vatteninloppsslangen. Denna kontrollerar vattennivån i maskinen, upptäcker läckor i slangen och stänger av vattentillförseln omedelbart vid behov.		Systemet WaterSave garanterar de bästa diskresultaten med den lägsta vattenförbrukningen beroende på diskmaskinens modell.