

STA4513



Familia	Lavavajillas
Ancho comercial	45 cm
Altura comercial	82 cm
Instalación	Integración total
Motor	Monofase
Código EAN	8017709177058



Programas

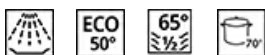

Número de programas	5	Eco	Si
Temperaturas de lavado	45, 50, 65, 70 °C	Cotidiano 1/2 carga	Si
Remojo	Si	Super	Si
Glass	Si		

Opciones



Opción de inicio retardado	3-6-9 ore, con remojo automático	Opción pastillas FlexiTabs	Si
----------------------------	----------------------------------	----------------------------	----

Cestos



Color cestos	Gris	Cesto inferior	Con inserto fijo
Color componentes cestos	Gris	Cesto inferior con insertos rompegotas	Si
Cesto superior	con inserciones fijas	Dimensiones máximas plato cargable en cesto inferior	30,0 cm
Regulación en altura del cesto superior	En tres niveles	Cesto portacubiertos	10 cubiertos
Dimensiones máximas plato cargable en cesto superior	18,5 cm		

Características técnicas



Ancho del producto (mm)	448 mm	Sistema de secado	Por condensación natural
Profundidad del producto (mm)	545 mm	Protección vapor	De plástico
Altura del producto (mm)	818 mm	Material de la cuba	Acero inoxidable
Mandos	Electrónicos	Filtro	Acero inoxidable
Gráficos programas	Símbolos	Resistencia oculta	Si
Indicador on/off	Si	Bisagras	Bisagra fija
Indicador sal	Testigo	Min. y max. peso del panel frontal	2 - 9 kg
Indicador abrillantador	Testigo	Min. and max plinth height	100 - 208 mm
Indicador de fin de ciclo	Señal sonora	Pies regulables	7 cm, de 820 a 890 mm
Sistema de lavado	Oscilante	Nivel de insonorización	lper
Tercer aspersor superior	Individual	Cubierta posterior	Si
Descalcificador	Con ajuste electrónico	Profundidad lavavajillas con puerta abierta (mm)	1146
Sistema de protección anti-fugas de agua	Acquastop total	Pie posterior regulable frontalmente	Si
Alimentación agua	Singular; agua fría/caliente hasta a 60°C - ahorro energético con agua caliente hasta el 35%	Cubierta superior	De plástico
Máxima dureza del agua	90°fH; 50°dH		

Conexión eléctrica

Enchufe	Schuko (F;E)	Frecuencia (Hz)	50 Hz
Potencia instalada	1300 W	Tipo de conexión	Monofásico
Corriente	10 A	Longitud del cable de alimentación	140 cm
Tensión	220-240 V		

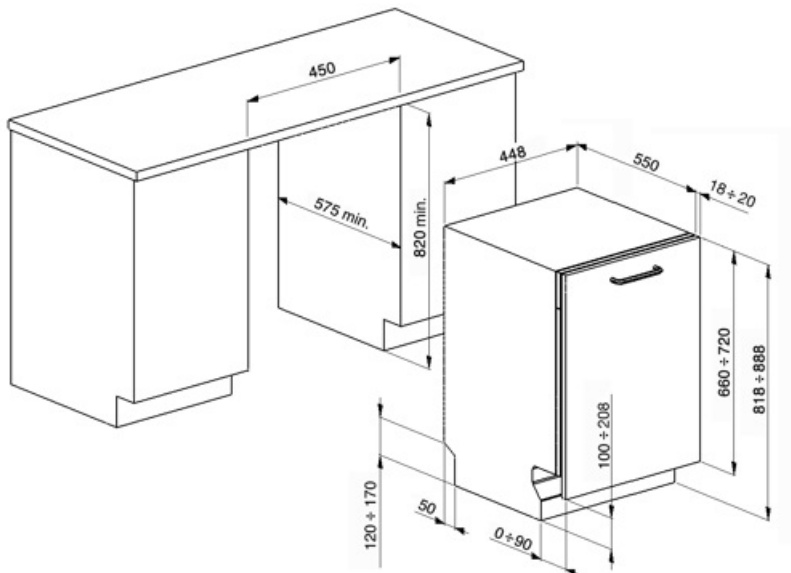















Not included accessories

KITPLV2

Kit de extensión para lavavajillas y lavadoras: longitud 2 m.



Symbols glossary (TT)

 <p>Insertos rompe-gotas: algunos modelos de lavavajillas están equipados con insertos de rotura para la cesta inferior, útiles para mejorar el secado de los platos sin dejar halos.</p>	 <p>A +: los electrodomésticos Smeg permiten ahorros de energía considerables en Clase A, A +, A ++ y A +++, para reducir el consumo mientras se mantiene la máxima eficiencia y garantizar el respeto por el medio ambiente.</p>
 <p>82 cm high</p>	 <p>Delay Timer: con la opción Delay Timer, es posible posponer el inicio del programa deseado hasta 24 h para programar el funcionamiento del lavavajillas en el intervalo de tiempo deseado (por ejemplo, la noche). Cuando la puerta está cerrada, el lavavajillas realizará un prelavado, después de lo cual el conjunto de "programación realizada" comenzará a funcionar.</p>
 <p>Flexi Tabs: ideal para detergentes multifunción, la opción Flexi Tabs le permite optimizar el lavado del lavavajillas aprovechando al máximo las propiedades de las tabletas combinadas.</p>	 <p>El nivel de ruidosidad se obtiene gracias a un excelente aislamiento y dispositivos especiales, diseñados específicamente para amortiguar el sonido generado durante el funcionamiento del lavavajillas. En la gama hay modelos con varios niveles de ruidosidad.</p>
 <p>Cotidiano de media carga: el programa diario de media carga está diseñado para lavar algunos platos normalmente sucios.</p>	 <p>Eco: el programa Eco es adecuado para lavar platos normalmente sucios. El uso del programa Eco garantiza el mejor rendimiento en términos de eficiencia energética .</p>
 <p>Remojo: El programa de remojo está diseñado para el prelavado en frío de ollas y sartenes, esperando un lavado adicional y más completo.</p>	 <p>PRG_STRONG_72dpi</p>
 <p>10 cubiertos: la gama Smeg incluye lavavajillas con 7, 10, 12, 13 y 14 cubiertos según el modelo.</p>	 <p>SwingWash: el nuevo sistema de lavado oscilante SwingWash, presente en lavavajillas de 45 cm, garantiza una cobertura completa de todas las áreas del baño, una mayor precisión de lavado y una mejor gestión del consumo de agua.</p>
 <p>Acquastop Total: el dispositivo Acquastop Total excluye la posibilidad de inundación por medio de un microinterruptor colocado debajo del tanque que bloquea instantáneamente la entrada de agua en la máquina. Una seguridad adicional está garantizada por una válvula colocada en el tubo de carga que detecta cualquier fuga.</p>	 <p>Watersave: es un sistema de gestión del agua que, garantizando los mejores resultados de lavado y el menor consumo de energía, le permite lavar una carga completa con solo 9,5 litros de agua.</p>