

# STA4523IN



<b>Семейство продуктов</b>	Посудомоечная машина
<b>Коммерческая ширина</b>	45 см
<b>Коммерческая высота</b>	82 см
<b>Установка</b>	Полностью интегрированная встраиваемая
<b>Мебельный фасад</b>	Не поставляется
<b>EAN-код</b>	8017709288235



## Программы



<b>Количество программ</b>	5	<b>ECO</b>	Да
<b>Температура мойки</b>	45, 50, 65, 70 °C	<b>ежедневная с 1/2 загрузкой</b>	Да
<b>Замачивание</b>	Да	<b>Mix Express</b>	Да
<b>Стекло</b>	Да	<b>Super</b>	Да

## Опции





<b>опция EnerSave</b>	Да	<b>Отсрочка включения</b>	3-6-9 часов
-----------------------	----	---------------------------	-------------

## Корзины







<b>Цвет корзин</b>	Серый	<b>Нижняя корзина</b>	С фиксированными держателями
<b>Цвет компонентов корзин</b>	Серый	<b>Нижняя корзина с системой Rompi-Goccia</b>	Да
<b>Верхняя корзина</b>	С фиксированными держателями	<b>Максимальный размер посуды, загружаемой в нижнюю корзину (см)</b>	30,0 см
<b>Верхняя корзина, регулируемая по высоте</b>	На 3 горизонтальных уровня	<b>Цвет внутренних компонентов</b>	Синий
<b>Максимальный размер посуды, загружаемой в верхнюю корзину (см)</b>	18,5 см	<b>Корзина для столовых приборов</b>	10 комплектов

## Технические характеристики

			
<b>Ширина изделия (мм)</b>	448 мм	<b>Максимальная жесткость воды</b>	90°fH; 50°dH
<b>Глубина изделия (мм)</b>	545 мм	<b>Система сушки</b>	Естественная конденсационная сушка с системой автоматического открывания дверцы EnerSave в конце цикла
<b>Высота продукта</b>	818 мм	<b>Защита от пара</b>	Пластиковая
<b>Управление</b>	Электронный	<b>Материал чаши</b>	Нержавеющая сталь
<b>Индикация программ</b>	Символы	<b>Фильтр</b>	Нержавеющая сталь
<b>Индикатор вкл. /выкл.</b>	Да	<b>Скрытый нагревательный элемент</b>	Да
<b>Индикатор отсутствия соли</b>	Световая индикация	<b>Петли</b>	Самобалансировка, фиксированные петли 2-9 кг
<b>Индикатор отсутствия ополаскивателя</b>	Световая индикация	<b>Минимальный и максимальный вес фасада</b>	100 - 208 mm
<b>Индикация окончания цикла</b>	Акустический сигнал	<b>Мин. и максимальная высота цоколя</b>	7 см, от 820 до 890 мм
<b>Система мойки</b>	SwingWash	<b>Регулируемые по высоте ножки</b>	Да
<b>Третий верхний разбрызгиватель</b>	Одинарный	<b>Задняя крышка</b>	Да
<b>Смягчитель воды</b>	Электронная регулировка	<b>Глубина посудомоечной машины с открытой дверцей (мм)</b>	1146
<b>Система защиты от протечек</b>	Полный Acquastop	<b>Регулировка задних ножек с фронта</b>	Да
<b>Водоснабжение</b>	Одинарное; холодная/горячая вода максимум 60°C - экономия энергии с горячей водой до 35%	<b>Верхняя крышка</b>	Пластиковая

## Производительность / Энергопотребление - НОВЫЙ регламент

					
<b>Класс энергоэффективности</b>	E	<b>Продолжительность цикла</b>	2:55 h:min		
<b>Потребление энергии [на 100 циклов, тестовая программа ECO]</b>	74 кВт/ч	<b>Излучение воздушного шума (фаза вращения)</b>	48 дБ(A) re 1пВт		
<b>Загрузка, комплектов</b>	10	<b>Класс эмиссии воздушного акустического шума</b>	C		
<b>Потребление воды [за цикл]</b>	9.5 litres	<b>Индекс энергоэффективности (EEI)</b>	54.8		

## Электрическое подключение

<b>Частота тока</b>	50 Гц
---------------------	-------

**Тип электрической вилки** (F;E) Schuko

**Тип подключения** Однофазное

**Номинальная мощность** 1300 Вт

**Сила тока** 10 А

**Напряжение** 220-240 В

**Длина электрического кабеля** 140 см

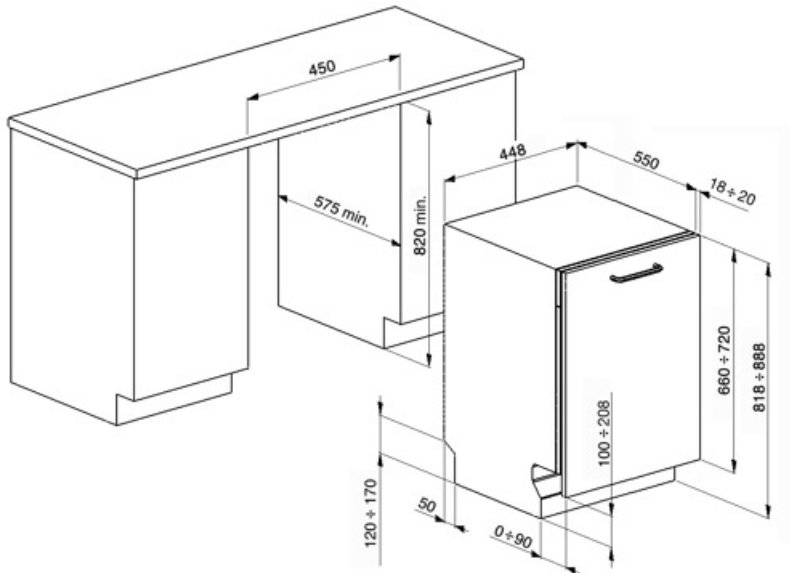

---

## Not included accessories















---

KITPLV2

Удлинительный шланг для посудомоечных и стиральных машин: длина 2 м.



## Symbols glossary (TT)

 <p>А+++: класс энергоэффективности А+++ помогает сэкономить до 20% энергии по сравнению с классом А. Гарантируется максимальная производительность при минимальном потреблении.</p>	 <p>Rompì Goccia: некоторые модели посудомоечных машин оснащены специальными полимерными насадками против капель, которые улучшают процесс сушки посуды.</p>
 <p>Коммерческая высота 82</p>	 <p>Возможность отложить запуск желаемой программы на срок до 24 часов, чтобы запрограммировать работу посудомоечной машины в желаемое время.</p>
 <p>Уровень шума: отличная изоляция и специальные устройства сводят шум к минимуму.</p>	 <p>Ежедневная 1/2 загрузки: эта программа предназначена для мытья не сильно загрязненной посуды при частичной загрузке посудомоечной машины.</p>
 <p>ECO: для обеспечения максимально экологичного подхода к очистке, эта программа использует небольшое количество воды и энергии</p>	 <p>Программа замачивания: обеспечивает ополаскивание для предотвращения высыхания грязи.</p>
 <p>Сильная</p>	 <p>Указано максимальное количество комплектов посуды в посудомоечной машине.</p>
 <p>Система Swing Wash: обеспечивает оптимальное распределение воды по 45-сантиметровым резервуарам посудомоечной машины для достижения превосходных результатов мытья.</p>	 <p>Полный Acquastop: в дополнение к частичной защите Acquastop, присутствующей во всех посудомоечных машинах Smeg, некоторые модели имеют электронное устройство, прикрепленное к водозаборному шлангу, которое контролирует уровень воды в машине, обнаруживает утечки в шланге и немедленно отключает подачу воды, когда нужно.</p>
 <p>Система WaterSave обеспечивает лучшие результаты мойки при минимальном расходе воды в зависимости от модели посудомоечной машины.</p>	 <p>Класс энергоэффективности E</p>