

# STD413



Produktfamilie	Opvaskemaskiner
Kommerciel bredde	45 cm
Kommerciel højde	82 cm
Installation	Integrerbare
Køkkenpanel	Ikke leveret
Motor	Enkelt fase
EAN-kode	8017709183882



## Programmer

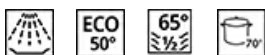

Antal programmer	5	ØKO	Ja
Vasketemperaturer	45, 50, 65, 70 °C	Daglig 1/2 fyldning	Ja
Iblødsætning	Ja	Blandet Ekpres	Ja
Glas	Ja	Super	Ja

## Valgmuligheder



Forsinkelsestimer, tilvalg	3-6-9 timer	Indstillinger for tabs FlexiTabs	Ja
----------------------------	-------------	----------------------------------	----

## Kurve



Farve på kurv	Grå	Nedre kurv	Med faste tallerkenstøtter
Farve på kurvedele	Grå	Nedre kurv med anti-dryp-indsatser	Ja
Øvre kurv	Med faste tallerkenstøtter i midten	Største tallerken, der kan sættes i den nederste kurv	30,0 cm
Højdejustering af den øverste kurv	På tre vandrette niveauer	Bestikkurv	Indstilling for 10 kuverter
Største tallerken, der kan sættes i den øverste kurv	18,5 cm		

## Tekniske egenskaber



Bredde (mm)	448 mm	Tørresystem	Naturlig kondensstørring
Dybde (mm)	545 mm	Dampbeskyttelse	I plast
Produkt højde (mm)	818 mm	Kar, materiale	Rustfrit stål
Betjening	Elektronisk	Filter	Rustfrit stål
Programgrafik	Symboler	Skjult varmeelement	Ja
Tænd/sluk-indikator	Ja	Hængsler	Selvbalancerende med fast støttepunkt
Salt indikatorlampe	Lys	Min. og maks. frontpanelets vægt	2 - 9 kg
Indikator for afspændingsmiddel	Lys	Min. og maks. sokkelhøjde	100 - 208 mm
Slut på cyklus-indikator	Lydsignal	Justerbare fødder	7 cm, fra 820 til 890 mm
Vaskesystem	SwingWash	Isoleringsniveau	Hyper
Tredje spulearm	Enkelt	Bagskjold	Ja
Blødgøringsmiddel	Med elektronisk indstilling	Dybde af opvaskemaskine med åben låge (mm)	1146
Beskyttelsessystem mod oversvømmelse	Total Aquastop	Bagest, fødder, som kan justeres forfra	Ja
Vandtilførsel	Enkelt, koldt/varmt vand maks. 60 °C - energibesparende med varmt vand op til 35 %	Topdæksel	I plast
Maks. vandhårdhed	90°FH; 50°dH		

## Elektrisk tilslutning

Stik	(F;E) Schuko	Frekvens (Hz)	50 Hz
Nominel effekt	1300 W	Type af forbindelse	Enkelt fase
Nuværende	10 A	Kabellængde	140 cm
Spænding	220-240 V		

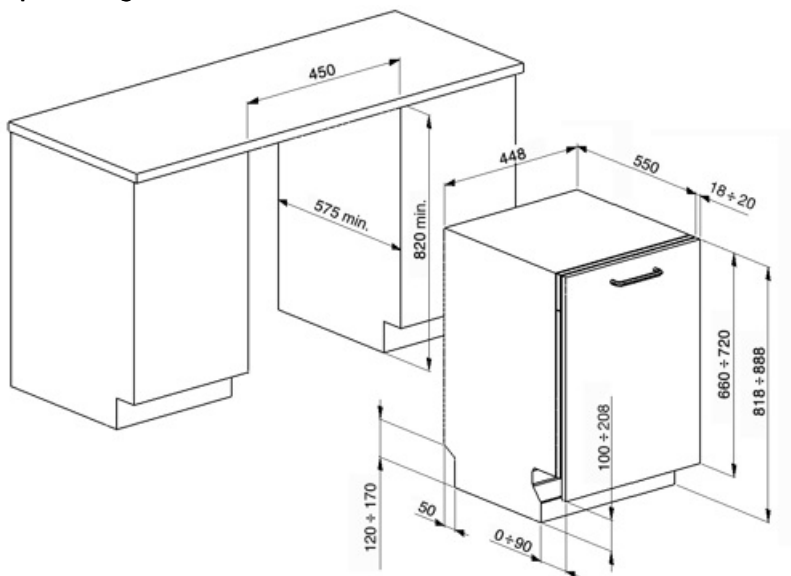

---

## Not included accessories















---

### KITPLV2

Kit extension for dishwasher and washing machine: lenght mt. 2



## Symbols glossary (TT)

 A+ A+ 5	A+: Energieffektivitetsklasse A + hjælper med at spare op til 10% energi sammenlignet med klasse A. Maksimal ydelse med minimalt forbrug er garanteret.		For at forbedre tørringen af service uden at efterlade pletter.
 82 cm Y	82 cm høj		Forsinkelsestimer: Mulighed for at udskyde starten af det ønskede program med op til 24 timer for at programmere opvaskemaskinen til at køre på det ønskede tidspunkt.
	Denne mulighed er ideel til multifunktionsvaskemidler og gør det muligt at optimere vasken med fuld fordel af tabletterne med kombineret virkning. Når denne indstilling er aktiveret, bruges alt salt og afspændingsmiddel.	 46 dB	Støjniveau: Fremragende isolering og specielle enheder holder støj på et minimum.
 65° 1/2	1/2 vaskfuld: Dette program er beregnet til opvask af service, der ikke er meget snavset og med maskinen delvist læsset.	 ECO 50°	Eco: Eco, dette økonomiske vaskeprogram bruger en lille mængde vand og energi for at give den mest miljøvenlige rengøringsmulighed.
	lblødsætningsprogram: lblødsætningsprogrammet skyller for at forhindre, at snavs tørrer ud.	 70°	PRG_STRONG_72dpi
	Ti stedindstilling: Antal af stedindstillinger.		Swing Wash System: Swing Wash-systemet sikrer optimal vandfordeling gennem 45 cm opvaskemaskinetanke og giver fremragende vaskeresultater.
 ACQUASTOP	Total Acquastop: Ud over den delvise Acquastop-beskyttelse, der findes i alle Smeg opvaskemaskiner, har nogle modeller et elektronisk udstyr monteret på vandindtagsslangen, som overvåger vandstanden i maskinen, registrerer lækager i slangen og slukker vandforsyningen straks når det er nødvendigt.	 9,5 lt	WaterSave System sikrer de bedste vaskeresultater med et minimalt vandforbrug afhængigt af opvaskemaskinemodel.