

STD413



Produktfamilie	Geschirrspüler
Komm. Breite	45 cm
Kommerzielle Bauhöhe	82 cm
Installation	Vollintegrierbar
Möbelfront	Nicht im Lieferumfang
Motortyp	Einphasig
EAN-Code	8017709183882



Programme



Anzahl der Programme	5	ECO	Ja
Spültemperaturen	45, 50, 65, 70 °C	1/2 Beladung 65°C	Ja
Vorspülen	Ja	Mix Express	Ja
Glas	Ja	Super	Ja

Optionen



Option Zeitvorwahl	3-6-9 h	FlexiTabs	Ja
FlexiZone ½ Beladung	nein		

Spülkörbe



Farbe der Geschirrkörbe	Grau	Unterkorb	Mit festen Tellerträgern
Farbe der Korbeinsätze	Grau	Unterkorb mit Anti-Tropfeneinsätzen	Ja
Oberkorb	Mit festen Tellerträgern	Max. Tellerdurchmesser für Unterkorb	30,0 cm
Höhenverstellung Oberkorb	3 Ebenen	Besteckkorb	10 Maßgedecke
Max. Tellerdurchmesser für Oberkorb	18,5 cm		

Technische Eigenschaften



Produktbreite	448 mm
Produkttiefe	545 mm
Produkthöhe	818 mm
Bedienelemente	Elektronisch
Programmgrafik	Symbole
EIN/AUS-	Ja
Betriebsanzeige	
Anzeige Salzmenge	LED
Anzeige Klarspülmangel	LED
Anzeige Programmende	Akustisches Signal bei Programmende
Spülsystem	SwingWash
3. Spülebene oben	Einzelrotierend
Wasserenthärter	Elektronisch regelbar
Wasserschutzsystem	Total Aqua-Stop
Wasserzulauf	Kalt-/Heißwasser bis max. 60°C - Energieeinsparung mit Heißwasser von bis zu 35%
Max. Wasserhärte	90°fH; 50°dH

Trocknungssystem	Natürliche Kondensationstrocknung
Wrasenschutz	Selbstklebende Schutzfolie
Material des Bottichs	Edelstahl
Material des Filters	Edelstahl
Integrierter Durchlauferhitzer	Ja
Türscharniersystem	Selbstausgleichender Türgewichtsausgleich
Mögliches Gewicht der Möbelfront min./max	2 - 9 kg
Min. und max. Sockelhöhe	100 - 208 mm
Regulierbare Stellfußhöhe	+70 mm (820 bis 890 mm)
Schalldämmung	lper
Rückseitige Kunststoffabdeckung	Ja
Tiefe Geschirrspüler bei geöffneter Gerätetür (mm)	1146
Hinterer Stellfuß von vorne höhenregulierbar	Ja
Material der oberen Abdeckung	Kunststoff

Elektrischer Anschluss

Netzstecker	(F;E) Schuko
Elektrische Gesamtanschlusswert	1300 W
Absicherung	10 A
Spannung	220-240 V

Frequenz	50 Hz
Anschlussart	Einphasig
Länge Netzkabel	140 cm

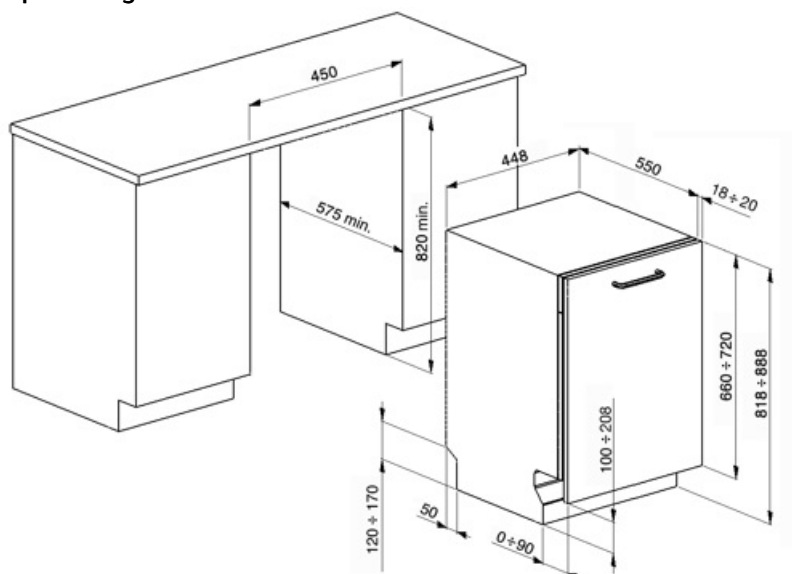















Sonderzubehör

KITPLV2



Kit 2 m Schlauchverlängerung für Wasserzu-/Ablauf in 3/4" inkl. Verbindungszubehör, geeignet für Geschirrspüler, Waschautomaten und Vollwaschtrockner

Symbols glossary (TT)

	<p>A+: die Energieeffizienzklasse A+ ermöglicht eine Energieeinsparung von bis zu 10 % im Vergleich zur Klasse A.</p>		<p>Verbessert das Trocknen des Geschirrs ohne Flecken zu hinterlassen.</p>
	<p>Kommerzielle Bauhöhe 82 cm.</p>		<p>Option Zeitvorwahl: das gewünschte Programm startet um bis zu 24 Std. zeitverzögert.</p>
	<p>Flexitabs: Flexitabs passt den Waschzyklus so an, dass unabhängig von der Art des verwendeten Waschmittels die bestmöglichen Ergebnisse erzielt werden.</p>		<p>Hervorragende Isolierung und spezielle Komponenten reduzieren das Betriebsgeräusch auf ein Minimum.</p>
	<p>1/2 load: This program is designed for washing dishes not heavily soiled with partial load of the dishwasher.</p>		<p>ECO: dieses normative Spülprogramm verbraucht nur eine geringe Menge an Frischwasser und Energie, um eine besonders umweltfreundliche Reinigung des Geschirrs zu ermöglichen.</p>
	<p>Vorspülprogramm: dieses kurze Programm verhindert das Antrocknen von frischen Speiseresten auf dem Geschirr.</p>		<p>PRG_STRONG_72dpi</p>
	<p>10 Maßgedecke: die Anzahl der im Geschirrspüler möglichen Gedecke.</p>		<p>Swing Wash Spülsystem: sorgt für eine optimale Wasserverteilung bei 45cm Geschirrspülern, um hervorragende Spülergebnisse zu erzielen.</p>
	<p>Total Acqua-Stop: das sichere Wasserschutzsystem. Dank elektronischer Sicherheitsvorrichtung am Wasserzulaufschlauch, wird der Wasserstand in der Maschine stetig überwacht, Undichtigkeiten sicher erkannt und bei Bedarf die Wasserzufuhr unterbrochen.</p>		<p>WaterSave-System: sorgt für beste Spülergebnisse bei minimalem Wasserverbrauch.</p>