

# STD413



Tuoteryhmä	Astianpesukone
Myyntileveys	45 cm
Myyntikorkeus	82 cm
Asennuksen tyyppi	Integroitava
Keittiöpaneeli	Ei toimitettu
Moottori	Yksi vaihe
EAN-koodi	8017709183882



## Programs

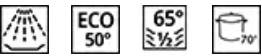

Ohjelmien määrä	5	ECO	Kyllä
Pesulämpötilat	45, 50, 65, 70 °C	Päivittäinen puolitäysi	Kyllä
Liotus	Kyllä	Mix Express	Kyllä
Lasi	Kyllä	Super	Kyllä

## Vaihtoehdot



Viiveajastus	3-6-9 tuntia, automaattinen liotus	FlexiTabs- tablettiasetus	Kyllä
--------------	---------------------------------------	------------------------------	-------

## Korit



Korin väri	Harmaa	Alakori	Kiinteät telineet
Korin osien väri	Harmaa	Alakorissa tippalukot	Kyllä
Ylemmässä korissa	Kiinteät keskitelineet	Suurin astia, joka mahtuu alakoriin	30,0 cm
Ylemmän korin korkeus	Kolmessa tasossa	Ruokailuvälinekori	Tilaa 10 henkilön astiastolle
Suurin astia joka mahtuu yläkoriin	18,5 cm		

## Tekniset ominaisuudet



<b>Leveys (mm)</b>	448 mm	<b>Kuivausjärjestelmä</b>	Kondensoiva kuivausrumpu
<b>Syvyys (mm)</b>	545 mm	<b>Höyrsuojaus</b>	Muovia
<b>Tuotteen korkeus (mm)</b>	818 mm	<b>Altaan materiaali</b>	Ruostumaton teräs
<b>Coksicoallinen veden kovuus</b>	Elektroninen	<b>Suodatin</b>	Ruostumaton teräs
<b>Ohjelman graafinen kuvaus</b>	Symbolit	<b>Piilotettu lämpöelementti</b>	Kyllä
<b>On/off ilmaisin</b>	Kyllä	<b>Saranat</b>	Itsetasapainottava, kiinteä tukipiste
<b>Suolan indikaattori</b>	Valo	<b>Etupeitelevyn min. ja maks. paino:</b>	2-9 kg
<b>Huuhteluaineen lisäämistarpeen ilmaisin</b>	Valo	<b>Jalkalistan min. ja maks. korkeus</b>	100 - 208 mm
<b>Ohjelman päättymisen ilmaisin</b>	Äänimerkki	<b>Säädettävät jalat</b>	7 cm, 820 - 890 mm
<b>Pesujärjestelmä</b>	SwingWash-pesuohjelma	<b>Eristyksen teho</b>	Hyper
<b>Kolmas pesuvarsi</b>	Yksi	<b>Takakansi</b>	Kyllä
<b>Vedenpehmentäjä</b>	Elektroninen asetus	<b>Astianpesukoneen syvyys luukun ollessa auki (mm)</b>	1146
<b>Tulvasuoja</b>	Kokonais-Acquastop	<b>Edestä säädettävät jalat</b>	Kyllä
<b>Vesiletku</b>	Yksi: kylmä/kuuma vesi, enintään 60 °C - kuumaa vettä käytettäessä energiaa säästyy jopa 35 %	<b>Yläkansi</b>	Muovia
<b>Maksimaallinen veden kovuus</b>	90°FH; 50°dH		

## Sähköliitäntä

<b>Sähköpistokkeen tyyppi</b>	(F;E) Schuko	<b>Taajuus</b>	50 Hz
<b>Nimellisteho</b>	1300 W	<b>Virtalähteen tyyppi</b>	Yksivaiheinen
<b>Virta</b>	10 A	<b>Johdon pituus</b>	140 cm
<b>Jännite</b>	220-240 V		

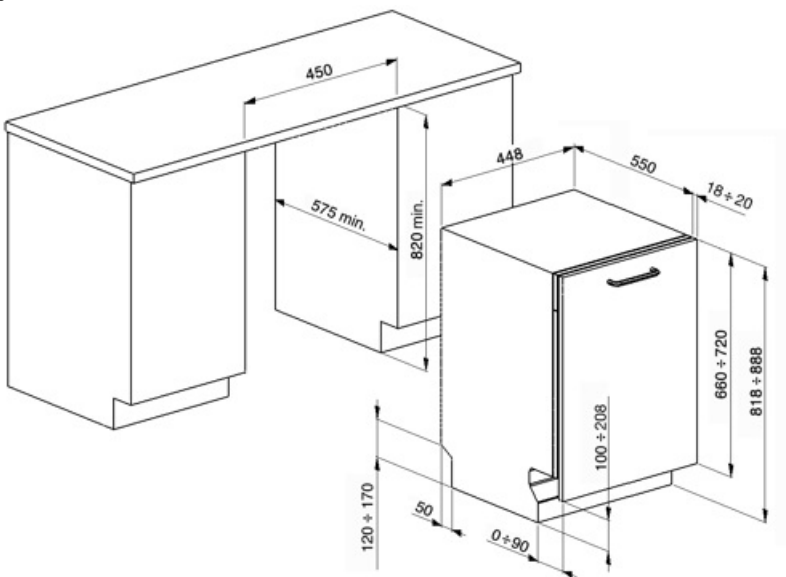

---

## Not included accessories















---

### KITPLV2

Kit extension for dishwasher and washing machine: lenght mt. 2



## Symbols glossary (TT)

	A+: Energiatehokkuusluokka A+ auttaa säästämään jopa 10 % energiaa luokkaan A verrattuna. Taatusti maksimaalinen suorituskyky minimaalisella kulutuksella.		Astioiden kuivauksen tehostamiseksi tahroja jättämättä.
	82 cm korkea		Viiveajastin: Vaihtoehto viivästyttää halutun ohjelman alkua enintään 24 tuntia, jolloin astianpesukone voidaan ohjelmoida käymään halutun ajan verran.
	Ihanteellinen monitoimipesuaineille. Mahdollistaa pesun optimoinnin ja tarjoaa yhdistetyn tehon tablettien täydet edut. Kun tämä valinta on aktivoitu, mahdollisia huuhteluaineita ja suolaa käytetään.		Melutaso: Erinomainen eristys ja erikoislaitteet pitävät melun minimissään.
	1/2 täyttö: Tämä ohjelma on suunniteltu sellaisten astioiden pesuun, jotka eivät ole kovin likaisia, kun astianpesukone täytetään puoliksi.		Säästö: Tämä säästävä pesuohjelma käyttää vain vähän vettä ja energiaa voidakseen tarjota ympäristöystävällisimmän puhdistusvaihtoehdon.
	Liotusohjelma: Liotusohjelma tarjoaa huuhtelun, joka estää lian kuivumisen.		PRG_STRONG_72dpi
	Tilaa kymmenen henkilön astiastolle: Kuinka monen henkilön astiastolle riittää tilaa.		Swing Wash -järjestelmä: Swing Wash -järjestelmä takaa optimaalisen veden jakelun 45 cm:n pesukoneen säiliössä erinomaisten pesutulosten tarjoamiseksi.
	Total Acquastop: Smegin astianpesukoneissa olevan osittaisen Acquastop-suojustoiminnon lisäksi joissakin malleissa on elektroninen laite, joka on kiinnitetty veden ottoletkuun ja joka valvoo koneen vesitasoja, tunnistaa letkuvuotoja ja sammuttaa vedensyötön heti tarvittaessa.		WaterSave-järjestelmä takaa parhaat pesutulokset vähäisellä vedenkulutuksella astianpesukoneen mallin perusteella.