

# STD413



Famiglia	Lavastoviglie
Larghezza commerciale	45 cm
Altezza commerciale	82 cm
Installazione	Incasso scomparsa totale
Pannello cucina	Non in dotazione
Motore	Monofase
Codice EAN	8017709183882



## Programmi

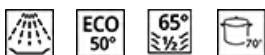

Numero di programmi	5	ECO	Sì
Temperature di lavaggio	45, 50, 65, 70 °C	1/2 Carico	Sì
Ammollo	Sì	Mix Express	Sì
Cristalli	Sì	Super	Sì

## Opzioni



Opzione di partenza ritardata	3-6-9 ore	Opzione pastiglie FlexiTabs	Sì
-------------------------------	-----------	-----------------------------	----

## Cestelli



Colore cestelli	Grigio	Cestello inferiore	Con inserti fissi
Colore componentistica cestelli	Grigio	Cestello inferiore con inserti rompi-goccia	Sì
Cestello superiore	Con inserti fissi	Dimensioni massime piatto caricabile su cestello inferiore	30,0 cm
Regolazione in altezza del cestello superiore	Su tre livelli (5 cm)	Cestello portaposate	10 coperti
Dimensioni massime piatto caricabile su cestello superiore	18,5 cm		

## Caratteristiche Tecniche



<b>Larghezza del prodotto (mm)</b>	448 mm	<b>Sistema di asciugatura</b>	A condensazione naturale
<b>Profondità del prodotto (mm)</b>	545 mm	<b>Protezione vapore</b>	In plastica
<b>Altezza del Prodotto (mm)</b>	818 mm	<b>Materiale vasca</b>	Acciaio inox
<b>Comandi</b>	Elettronici	<b>Filtro</b>	Acciaio inox
<b>Grafica programmi</b>	Simboli	<b>Elemento riscaldante nascosto</b>	Sì
<b>Indicatore on/off</b>	Sì	<b>Cerniere</b>	Bilancianti a fulcro fisso
<b>Indicatore esaurimento sale</b>	Spia	<b>Peso minimo e massimo pannello frontale</b>	2 - 9 kg
<b>Indicatore brillantante</b>	Spia	<b>Altezza minima e massima zoccolo</b>	100 - 208 mm
<b>Indicatore di fine ciclo</b>	Segnale sonoro	<b>Piedini regolabili</b>	7 cm, da 820 a 890 mm
<b>Sistema di lavaggio</b>	Oscillante	<b>Livello di insonorizzazione</b>	lper
<b>Terzo irroratore superiore</b>	Singolo	<b>Copertura posteriore</b>	Sì
<b>Decalcificatore</b>	A regolazione elettronica	<b>Profondità lavastoviglie con anta aperta (mm)</b>	1146
<b>Sistema protezione antiallagamento</b>	Acquastop totale	<b>Piedino posteriore regolabile da davanti</b>	Sì
<b>Alimentazione acqua</b>	Singola; acqua fredda/calda fino a 60°C - risparmio energetico con acqua calda fino al 35%	<b>Copertura superiore</b>	In plastica
<b>Massima durezza dell'acqua</b>	90°fH; 50°dH		

## Collegamento Elettrico

<b>Spina</b>	(F;E) Schuko	<b>Frequenza</b>	50 Hz
<b>Potenza installata</b>	1300 W	<b>Tipo di connessione</b>	Monofase
<b>Corrente</b>	10 A	<b>Lunghezza cavo di alimentazione</b>	140 cm
<b>Tensione</b>	220-240 V		

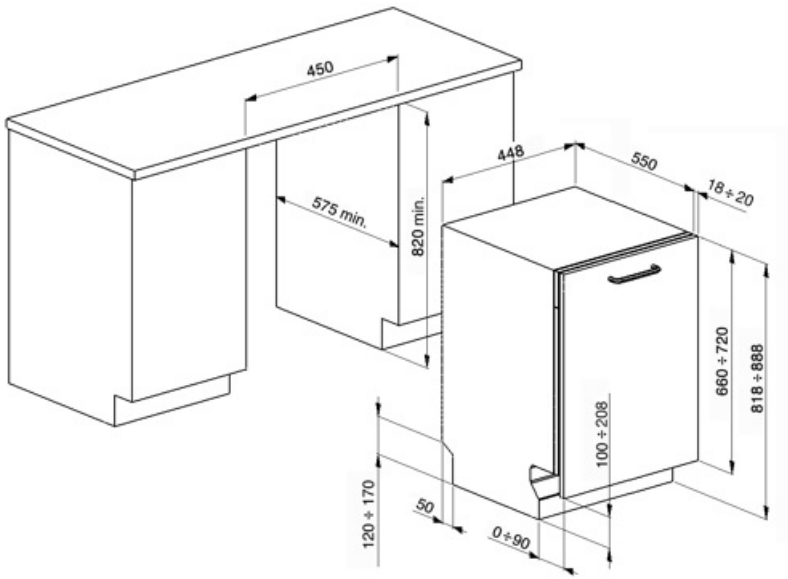

---

## Accessori non inclusi















---

### KITPLV2

Kit di prolunga per lavastoviglie e lavabiancheria: lunghezza mt. 2



## Glossario simboli

-  A+: Gli elettrodomestici Smeg consentono un notevole risparmio energetico ascrivibile in Classe A, A+, A++ e A+++, per ridurre i consumi, pur mantenendo la massima efficienza, e garantire il rispetto per l'ambiente.
-  Alta 82 cm
-  Ideale per i detergenti multifunzione, questa opzione permette di ottimizzare il lavaggio, con tutti i benefici delle pastiglie ad azione combinata. Quando questa opzione è attivata, il sale e il brillantante non vengono utilizzati.
-  Quotidiano mezzo carico: Il programma Quotidiano mezzo carico è studiato per lavare poche stoviglie normalmente sporche.
-  Ammollo: Il programma Ammollo è pensato per prelavare a freddo le pentole e le stoviglie, in attesa di un ulteriore e più approfondito lavaggio.
-  10 coperti: Numero di coperti.
-  Acquastop Totale: Il dispositivo Acquastop Totale esclude la possibilità di allagamenti mediante un microinterruttore posto sotto la vasca che blocca istantaneamente l'ingresso dell'acqua nella macchina. Un'ulteriore sicurezza è garantita da una valvola posta sul tubo di carico che ne rileva eventuali perdite.
-  Per migliorare l'asciugatura dei piatti senza lasciare aloni.
-  Delay timer: Opzione per posticipare la partenza del programma desiderato fino a 24h per programmare il funzionamento della lavastoviglie nella fascia oraria desiderata.
-  Il livello di Silenziosità è ottenuto grazie ad un eccellente isolamento e speciali dispositivi, studiati appositamente per attutire il suono generato durante il funzionamento della lavastoviglie. In gamma sono presenti modelli con vari livelli di silenziosità.
-  Eco: Il programma Eco è adatto per lavare stoviglie normalmente sporche. Utilizzando il programma Eco sono garantite le migliori prestazioni in termini di efficienza energetica.
-  PRG\_STRONG\_72dpi
-  SwingWash: Il nuovo sistema di lavaggio oscillante SwingWash, presente sulle lavastoviglie da 45 cm, garantisce una completa copertura di tutte le zone della vasca, una maggior precisione di lavaggio e una migliore gestione dei consumi di acqua.
-  Watersave: E' un sistema di gestione dell'acqua che, garantendo i migliori risultati di lavaggio e i minori consumi di energia, consente di lavare un pieno carico con solo 9,5 litri di acqua.